

(19)



DIRECCIÓN NACIONAL DE PROPIEDAD INTELECTUAL

REPUBLICA DEL PARAGUAY
Dirección Nacional de Propiedad Intelectual

GOBIERNO NACIONAL

60

Paraguay de la gente

(11) Nro. Publicación: PY1132990

(43) Asunción, 21 de Agosto de 2019.-

Orden de Publicación de CONCESIÓN de Patente de INVENCION

(12) DATOS DE LA PATENTE

(21) N° de Solicitud: 1132990 (22) Fecha de Solicitud: 08/08/2011

(71) Solicitante: DOLBY INTERNATIONAL AB / DOLBY LABORATORIES LICENSING CORPORATION

Domicilio Solicitante: APOLLO BUILDING, 3E, HERIKERBERGWEG 1-35, 1101 CN AMSTERDAM ZUIDOOST, HOLANDA / 100 Potrero Avenue, San Francisco, California 94103-4813, Estados Unidos de América.

(72) Inventor: THESING, ROBIN / ANDERSEN, ROBERT L. / SILVA, JAMES M.

Domicilio Inventor: DEUTSCHHERRNSTRASSE 15-19, 90429 NUERNBERG, ALEMANIA / 100 Potrero Avenue, San Francisco, California 94103-4813, Estados Unidos de América. / 100 Potrero Avenue, San Francisco, California 94103-4813, Estados Unidos de América.

(54) Título: MÉTODO DE DECODIFICACIÓN USANDO COMBINACIÓN DE REDUCCIÓN DE CANALES DE AUDIO (DOWNMIXING) EFICIENTE

(74) Agente: BERKEMEYER, HUGO T. – 6

(30) Prioridad/es: (no aplica) – (no aplica) – (no aplica)

(51) Int. Cl 8: G06F 5/ G11B 20/

Registro N°: 4366 En Fecha: 19/08/2019 Vencimiento: 08/08/2031

En cumplimiento al Artículo 1 de la Ley N° 2593/05 que modifica el Artículo N° 23 de la Ley Patentes de Invenciones N° 1630/2000, el Decreto Reglamentario, y conforme al dictamen favorable de la Asesoría Técnica, publíquese por el término de la Ley, la concesión de la presente patente de INVENCION y su resumen.

(57) Resumen:

(196/11). Un método, un aparato, un medio de almacenamiento legible por computadora configurado con instrucciones para llevar a cabo un método, y lógica codificada en uno o más medios tangibles legibles por computadora, para llevar a cabo acciones. El método debe decodificar información de audio que incluye canales N.n en canales de audio decodificados M.m, lo que incluye el desempaque de metadatos y el desempaque y la decodificación de información de exponente de dominio de frecuencia y mantisa; la determinación de coeficientes de transformación a partir de la información desempacada y decodificada de exponente de dominio de frecuencia y mantisa; la transformación inversa de la información de dominio de frecuencia; y en el caso $M < N$, la combinación de reducción de canales de audio de acuerdo con la información de reducción de canales de audio, donde la combinación de reducción de canales de audio se lleva a cabo de manera eficiente.-

[Handwritten signature]

Dirección de Patentes

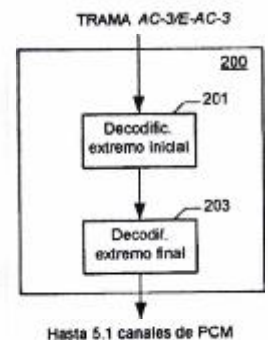

FIG. 2A

(19)



DIRECCIÓN NACIONAL
DE PROPIEDAD
INTELLECTUAL

REPUBLICA DEL PARAGUAY
Dirección Nacional de Propiedad Intelectual

■ GOBIERNO
■ NACIONAL

49

Paraguay
de la gente

(11) Nro. Publicación: PY1221117

(43) Asunción, 9 de Agosto de 2019.-

Orden de Publicación de CONCESIÓN de Patente de INVENCION

(12) DATOS DE LA PATENTE

(21) N° de Solicitud:	1221117	(22) Fecha de Solicitud:	04/05/2012
(71) Solicitante:	IRPLAST S.P.A.		
Domicilio Solicitante:	Zona Ind. TERRAFINO - Strada Prov. Val d'Elsa - EMPOLI, Firenze, Italia.		
(72) Inventor:	PIETRO IODICE		
Domicilio Inventor:	VIA ARMANDO DIAZ 10 -12084 MONDOVI, CUNEO, ITALIA		
(54) Título:	PELÍCULAS MULTICAPA.		
(74) Agente:	BERKEMEYER, HUGO T. - 6		
(30) Prioridad/es:	(no aplica) - (no aplica) - (no aplica)	MI2011 A 000770 - 06/05/2011 - IT	
(51) Int. Cl 8:	B32B 27/ B32B 7/		
Registro N°:	4364	En Fecha:	05/08/2019
		Vencimiento:	04/05/2032

En cumplimiento al Artículo 1 de la Ley N° 2593/05 que modifica el Artículo N° 23 de la Ley Patentes de Invenciones N° 1630/2000, el Decreto Reglamentario, y conforme al dictamen favorable de la Asesoría Técnica, publíquese por el término de la Ley, la concesión de la presente patente de INVENCION y su resumen.

(57) Resumen:

115/12. Películas multicapa para el embalaje de intercalación desnuda de envases individuales que comprenden al menos una capa central, una capa interna y una capa externa, en donde las capas interna y externa, iguales o diferentes entre sí, consisten en uno o más (co)polímeros de olefinas en los que:

- capa externa: (co)polímeros que tienen un punto de fusión en el rango de 65°C - 85°C;
- capa interna: (co)polímeros que tienen un punto de fusión en el rango de 65°C - 90°C;
- capa central: (co)polímeros de propileno y/o buteno; en el que la película de envoltura los envases individuales se compone de una o más (co)polímeros de olefinas que tienen un punto de fusión superior a 120°C.

Dirección de Patentes
Farm. Berta Segovia
Directora Interina de Patentes
DINAPI

(19)



DIRECCIÓN NACIONAL DE PROPIEDAD INTELECTUAL

REPUBLICA DEL PARAGUAY
Dirección Nacional de Propiedad Intelectual

GOBIERNO NACIONAL

58

Paraguay de la gente

(11) Nro. Publicación: PY1231799

(43) Asunción, 20 de Agosto de 2019.-

Orden de Publicación de CONCESIÓN de Patente de INVENCION

(12) DATOS DE LA PATENTE

(21) N° de Solicitud: 1231799 (22) Fecha de Solicitud: 10/07/2012

(71) Solicitante: CREANOVA UNIVERSAL CLOSURES LTD.

Domicilio Solicitante: 5 SHANNON POINT OAKFIELD CLOSE, TEWKESBURY BUSINESS PARK, TEWKESBURY, GL20 8PF, REINO UNIDO

(72) Inventor: MARK SMITH / RODNEY M. DRUITT

Domicilio Inventor: 67 TOWNSEND STREET, CHELTENHAM GL51 9HA, GLOUCESTERSHIRE, REINO UNIDO / 36 A THE BROADWALK IMPERIAL SQUARE, CHELTENHAM GL50 1QG, GLOUCESTERSHIRE, REINO UNIDO

(54) Título: CIERRE PARA RECIPIENTES PARA LIQUIDOS CARBONATADOS TALES COMO BEBIDAS ALCOHÓLICAS QUE INCLUYE UN CANAL INTERIOR ENTRE DOS SEGMENTOS DE ROSCA

(74) Agente: DE ORTIZ PIERPAOLI, ELBA ROSA - 109

(30) Prioridad/es: (no aplica) - (no aplica) - (no aplica)

(51) Int. Cl 8: B65D 41/0/4

Registro N°: 4365 En Fecha: 08/08/2019 Vencimiento: 10/07/2032

En cumplimiento al Artículo 1 de la Ley N° 2593/05 que modifica el Artículo N° 23 de la Ley Patentes de Invenções N° 1630/2000, el Decreto Reglamentario, y conforme al dictamen favorable de la Asesoría Técnica, publíquese por el término de la Ley, la concesión de la presente patente de INVENCION y su resumen.

(57) Resumen:

178/12. La invención se refiere a un cierre, especialmente un cierre para envases para líquidos tales como bebidas. En particular la invención se refiere a un cierre para recipientes para líquidos carbonatados tales como bebidas no alcohólicas. El cierre comprende una estructura exterior con un peso reducido y un medio de sellado que compensa activamente la denominación de la estructura exterior para evitar pérdida de efectividad.

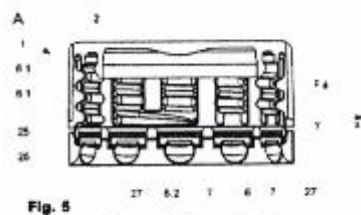
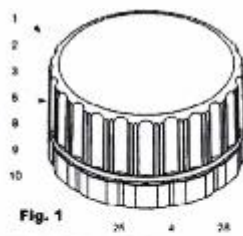

(19)



DIRECCION NACIONAL DE PROPIEDAD INTELECTUAL

REPUBLICA DEL PARAGUAY
Dirección Nacional de Propiedad Intelectual

GOBIERNO NACIONAL

65

Paraguay de la gente

(11) Nro. Publicación: PY1245011

(43) Asunción, 23 de Agosto de 2019.-

Orden de Publicación de CONCESIÓN de Patente de INVENCION

(12) DATOS DE LA PATENTE

(21) N° de Solicitud: 1245011 (22) Fecha de Solicitud: 25/09/2012

(71) Solicitante: DURATEX S.A.
Domicilio Solicitante: Av. Paulista, 1938 - 5° andar, Sao Paulo - SP.

(72) Inventor: LUIZ MOQUIUTI MORALES
Domicilio Inventor: Rua André Thomas, 114, Vila Campesina, - Osasco SP 06023-120, Brasil.

(54) Título: CANILLA MEZCLADORA DE DOBLE CABEZAL CON REGISTRO DE FILTRADO

(74) Agente: BERKEMEYER, HUGO T. - 6

(30) Prioridad/es: (no aplica) - (no aplica) - (no aplica) PI 1104487 - 0 - 26/09/2011 - BR

(51) Int. Cl 8: E03C 1/

Registro N°: 4367 En Fecha: 22/08/2019 Vencimiento: 25/09/2032

En cumplimiento al Artículo 1 de la Ley N° 2593/05 que modifica el Artículo N° 23 de la Ley Patentes de Invenciones N° 1630/2000, el Decreto Reglamentario, y conforme al dictamen favorable de la Asesoría Técnica, publíquese por el término de la Ley, la concesión de la presente patente de INVENCION y su resumen.

(57) Resumen:

(271/12). La canilla comprende un cuerpo (10) que tiene entradas de agua fría (11) y de agua caliente (12) y una salida de agua corriente (14) y aloja un mecanismo monocomando (20) para bloquear y liberar la comunicación entre las entradas de agua fría (11) y/o de agua caliente (12) con la salida de agua corriente (14); una columna tubular (30), acoplada al cuerpo (10) y abierta hacia la salida de agua corriente (14), y sobre la cual está montado un primer cabezal (40) que lleva un pico radial de servicio (41), conectado a la salida de agua corriente (14); un cartucho de filtro (50) montado en el interior de la columna tubular (30), conectado en la parte inferior a la entrada de agua fría (11) y sobre el cual está montado un segundo cabezal (60) que lleva un pico radial de filtrado (61), conectado a la boca de salida (52) del cartucho de filtro (50); y un registro de filtrado (70) para bloquear y liberar la comunicación fluida entre la entrada de agua fría (11) y el pico radial de filtrado (61).

Dirección de Patentes

Fern. B. ...
Directora Interina de Patentes
DINAPI

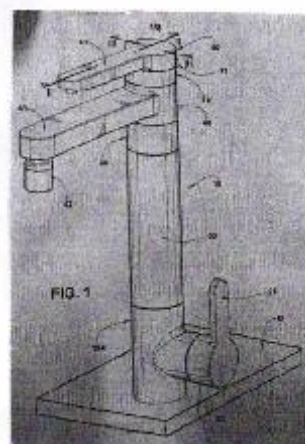

(19)



DIRECCIÓN NACIONAL DE PROPIEDAD INTELECTUAL

GOBIERNO NACIONAL

50

Paraguay de la gente

REPUBLICA DEL PARAGUAY
Dirección Nacional de Propiedad Intelectual

(11) Nro. Publicación: PY1731663A

(43) Asunción, 12 de Agosto de 2019.-

Orden de Publicación de SOLICITUD de Patente de INVENCION

(12) DATOS DE LA SOLICITUD

- (21) N° de Solicitud: 1731663 (22) Fecha de Solicitud: 23/05/2017
- (71) Solicitante: BASF SE
- Domicilio Solicitante: 67056 LUDWIGSHAFEN
- (72) Inventor: MIETZNER, THOMAS / DR. SEISER, TOBIAS / DR. WITSCHER, MATTHIAS / DR. JOHANNES, MANUEL / DR. MASSA, DARIO / DR. PARRA RAPADO, LILIANA / DR. APONTE, RAPHAEL / DR. NEWTON, TREVOR WILLIAM / DR. SEITZ, THOMAS / DR. EVANS, RICHARD / DR. LANDES, ANDREAS
- Domicilio Inventor: REHBERGSTR. 62, 76855 ANNWEILER, ALEMANIA / FELDBERGSTR. 18, 68163 MANNHEIM, ALEMANIA / HOEHENWEG 12b, 67098 BAD DUERKHEIM, ALEMANIA / MORITZ-SOMMERSTR. 12 a, 40225 DUESSELDORF, ALEMANIA / WALDPARKDAMM 4, 68163 MANNHEIM, ALEMANIA / WALTHER-BLUMENSTOCK-STR. 22, 77654 OFFENBURG, ALEMANIA / CARL BOSCH STR. 86, 67063 LUDWIGSHAFEN, ALEMANIA / NEUBERGSTRASSE 30, 67435 NEUSTADT, ALEMANIA / EMIL-NOLDE-STRASSE 10, 68519 VIERNHEIM, ALEMANIA / 8412 LAKEWOOD DRIVE, 27613 RALEIGH, EEUU / GRUENEWALDSTR. 15, 67354 ROEMERBERG, ALEMANIA
- (54) Título: URACILPIRIDINAS HERBICIDAS
- (74) Agente: BERKEMEYER, HUGO T. – 6
- (30) Prioridad/es: 16171063.7 – 24/05/2017 – EP
- (51) Int. Cl 8: A01N 43/ C07D 213/ C07D 401/

En cumplimiento al Artículo 1 de la Ley N° 2593/05 que modifica el Artículo 23 De publicaciones de la Ley N° 1630/00 de Patentes de Invención, se dispone que a partir de la fecha de la presente orden de publicación, esta solicitud de patente se hace pública y se ordena su publicación por el término de la Ley.

(57) Resumen:

(113/17). La presente invención se refiere a uracilpiridinas de la Fórmula (I) o sus derivados o sales aceptables en la agricultura, en donde las variables se definen de acuerdo con la descripción, los procesos y los intermediarios para preparar las uracilpiridinas de la Fórmula (I), a composiciones que las comprenden y su uso como herbicidas, es decir, para controlar plantas dañinas, y a un método para controlar la vegetación no deseada, que comprende permitir que una cantidad eficaz como herbicida de al menos una uracilpiridina de la Fórmula (I) actúe en las plantas, en sus semillas y/o en su hábitat. OBS.: Tener por no invocado ni acreditado el derecho de prioridad.-

(1)

 Dirección de Patentes
 Farm. Berta Segovia
 Oficina Interna de Patentes
 INAPI

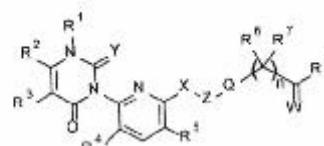

(19)



DIRECCIÓN NACIONAL DE PROPIEDAD INTELECTUAL

REPUBLICA DEL PARAGUAY
Dirección Nacional de Propiedad Intelectual

GOBIERNO NACIONAL

45

Paraguay de la gente

(11) Nro. Publicación: PY1753056A

(43) Asunción, 8 de Agosto de 2019.-

Orden de Publicación de SOLICITUD de Patente de INVENCION

(12) DATOS DE LA SOLICITUD

- (21) N° de Solicitud: 1753056 (22) Fecha de Solicitud: 01/08/2017
- (71) Solicitante: OMEROS CORPORATION / UNIVERSITY OF LEICESTER
- Domicilio Solicitante: 201 ELLIOT AVENUE WEST, SEATTLE, WASHINGTON 98119, EEUU / LEICESTERSHIRE LE1 7RH, REINO UNIDO
- (72) Inventor: W. JASON CUMMINGS / GREGORY A. DEMOPULOS / THOMAS DUDLER / HANS-WILHELM SCHWAEBLE / LARRY W. TJOELKER / CHRISTIE L. WOOD / MUNEHISA YABUKI
- Domicilio Inventor: 3503 109 PLACE NORTHEAST #1 BELLEVUE, WASHINGTON 98004, USA / 4845 FOREST AVENUE SE MERCER ISLAND, WASHINGTON 98040, USA / 13410 NE 36 STREET BELLEVUE, WASHINGTON 98005, USA / 36 THE GREEN MOUNTS ORREL LEICESTERSHIRE, LE 12 7AF / 11731 NORTHEAST 145 STREET KIRKLAND, WASHINGTON 98034 USA / 19049 BROADWAY AVENUE SNOHOMISH, WASHINGTON 98296, USA / 722 NORTH 88 STREET, SEATTLE WASHINGTON 98103 USA
- (54) Título: COMPOSICIONES Y MÉTODOS PARA INHIBIR MASP-3 PARA EL TRATAMIENTO DE VARIAS ENFERMEDADES Y TRANSTORNOS
- (74) Agente: FERNANDEZ DE BRUX, WILFRIDO - 25
- (30) Prioridad/es: 62/369.674 - 01/08/2016 - US 62/419.420 - 08/011/2016 - US 62/478.336 - 29/03/2017 - US
- (51) Int. Cl 8: A61K 39/ A61K 45/ C07K 16/

En cumplimiento al Artículo 1 de la Ley N° 2593/05 que modifica el Artículo 23 De publicaciones de la Ley N° 1630/00 de Patentes de Invención, se dispone que a partir de la fecha de la presente orden de publicación, esta solicitud de patente se hace pública y se ordena su publicación por el término de la Ley.

(57) Resumen:

(172/17). La presente invención se refiere a anticuerpos de inhibición de MASP-3 y composiciones que comprenden tales anticuerpos para utilizarse en la inhibición de los efectos adversos de la activación del complemento dependiente de MASP-3. OBS.: Tener por no invocado ni acreditado el derecho de prioridad.-

FIG. 8

Dirección de Patentes
Farm. Berta Segura
Directora Interina de Patentes
DINAPI

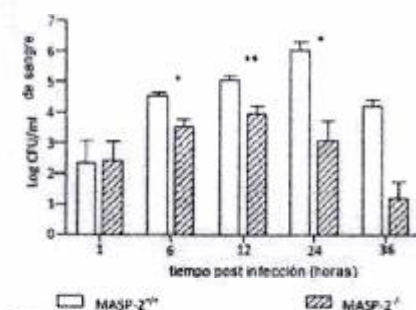

(19)



DIRECCIÓN NACIONAL DE PROPIEDAD INTELECTUAL

REPUBLICA DEL PARAGUAY
Dirección Nacional de Propiedad Intelectual

GOBIERNO NACIONAL

49

Paraguay de la gente

(11) Nro. Publicación: PY1792278A

(43) Asunción, 12 de Agosto de 2019.-

Orden de Publicación de SOLICITUD de Patente de INVENCION

(12) DATOS DE LA SOLICITUD

(21) N° de Solicitud: 1792278 (22) Fecha de Solicitud: 01/12/2017

(71) Solicitante: SANOFI / LEAD PHARMA HOLDING B.V.

Domicilio Solicitante: 54, rue La Boétie, Paris 75008, Francia / TRANSISTORWEG 5, 6534 AT NIJMEGEN, HOLANDA

(72) Inventor: JOSEPH MARIA GERARDUS BARBARA CALS / DAVID MACHNIK / JEAN-FRANÇOIS SABUCO / SANDER BERNARDUS NABUURS

Domicilio Inventor: MOLENWEG 79, 5349 AC OSS, PAÍSES BAJOS, HOLANDA / 54 RUE LA BOETIE, 75008 PARIS, FRANCIA / 54 RUE LA BOETIE, 75008 PARIS, FRANCIA / MOLENWEG 79, 5349 AC OSS, PAÍSES BAJOS, HOLANDA

(54) Título: MODULADORES DE ROR GAMMA (RORY)

(74) Agente: BERKEMEYER, HUGO T. - 6

(30) Prioridad/es: 16202175.2 - 05/12/2016 - EP

(51) Int. CI 8: A61K 31/ C07C 317/

En cumplimiento al Artículo 1 de la Ley N° 2593/05 que modifica el Artículo 23 De publicaciones de la Ley N° 1630/00 de Patentes de Invención, se dispone que a partir de la fecha de la presente orden de publicación, esta solicitud de patente se hace pública y se ordena su publicación por el término de la Ley.

(57) Resumen:

(287/17). La presente solicitud se refiere a los compuestos de acuerdo con la (Fórmula IA) o (Fórmula IB) o una sal farmacéuticamente aceptable de los mismos. Los compuestos se pueden utilizar como inhibidores de RORY y son útiles para el tratamiento de las enfermedades mediadas por RORY.

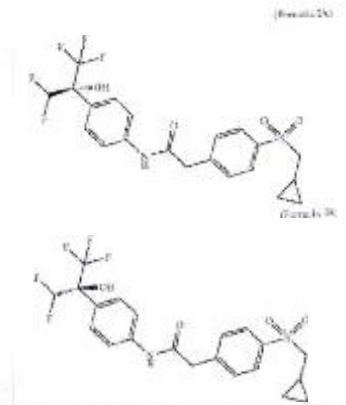

(19)



DIRECCIÓN NACIONAL DE PROPIEDAD INTELECTUAL

REPUBLICA DEL PARAGUAY
Dirección Nacional de Propiedad Intelectual

GOBIERNO NACIONAL

69

Paraguay
de la gente

(11) Nro. Publicación: PY1812431A

(43) Asunción, 27 de Agosto de 2019.-

Orden de Publicación de SOLICITUD de Patente de INVENCION

(12) DATOS DE LA SOLICITUD

(21) N° de Solicitud: 1812431 (22) Fecha de Solicitud: 27/02/2018

(71) Solicitante: SANOFI

Domicilio Solicitante: 54 RUE LA BOÉTIE, 75008 PARIS, FRANCIA

(72) Inventor: UGUR SAHIN / TIMOTHY R. WAGENAAR / DMITRI G. WIEDERSCHAIN / FRIEDERIKE GIESEKE

Domicilio Inventor: C/O BIONTECH AG, AN DER GOLDGRUBE 12, MAINZ 55131, ALEMANIA / C/O SANOFI, 55 CORPORATE DRIVE, MAIL CODE: 55A-505A, BRIDGEWATER, NEW JERSEY 08807, EEUU / C/O SANOFI, 55 CORPORATE DRIVE, MAIL CODE: 55A-505A, BRIDGEWATER, NEW JERSEY 08807, EEUU / C/O BIONTECH AG, AN DER GOLDGRUBE 12, MAINZ 55131, ALEMANIA

(54) Título: ARN TERAPÉUTICO

(74) Agente: BERKEMEYER, HUGO T. - 6

(30) Prioridad/es: 62/464,981 - 28/02/2017 - US 17306089.8 - 23/08/2017 - OFICINA DE PATENTE EUROPEA 62/597,527 - 12/12/2017 - US

(51) Int. Cl 8: A61K 38/ C07K 14/ C12N 15/

En cumplimiento al Artículo 1 de la Ley N° 2593/05 que modifica el Artículo 23 De publicaciones de la Ley N° 1630/00 de Patentes de Invención, se dispone que a partir de la fecha de la presente orden de publicación, esta solicitud de patente se hace pública y se ordena su publicación por el término de la Ley.

(57) Resumen:

(45/18). Esta descripción se refiere al campo de los ARN terapéuticos para el tratamiento de cánceres de tumor sólido.

[Handwritten signature]

Dirección de Patentes
Farm. Berta Segovia
Directora Interina de Patentes
DINAPI



Figura 1A



(11) Nro. Publicación: PY1826020A

(43) Asunción, 14 de Agosto de 2019.-

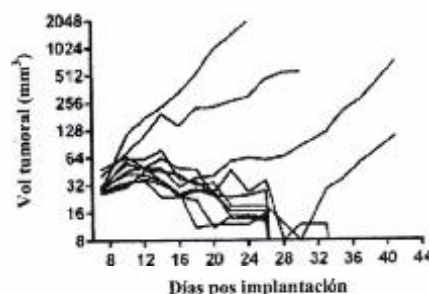
Orden de Publicación de SOLICITUD de Patente de INVENCION

(12) DATOS DE LA SOLICITUD

- (21) N° de Solicitud: 1826020 (22) Fecha de Solicitud: 13/04/2018
- (71) Solicitante: REGENXBIO INC.
- Domicilio Solicitante: 9712 MEDICAL CENTER DRIVE, SUITE 100, ROCKVILLE, MARYLAND 20850 [US].
- (72) Inventor: STEPHEN YOO / RICKEY ROBERT REINHARDT / CURRAN MATTHEW SIMPSON / ZHUCHUN WU
- Domicilio Inventor: 5521 SOUTHWICK STREET, BETHESDA, MARYLAND 20817 [US]. / 108 Apple Grove Road, Silver Spring, Maryland 20904 [US] / 2149 THURSTON ROAD, FREDERICK, MARYLAND 21704 [US] / 14716 Soft Wind Drive, North Potomac, Maryland 20878 [US].
- (54) Titulo: TRATAMIENTO DE MUCOPOLISACARIDOSIS II CON IDURONATO-2-SULFATASA (IDS) HUMANA RECOMBINANTE PRODUCIDA POR CÉLULAS NEURALES O GLIALES HUMANAS
- (74) Agente: BERKEMEYER, HUGO T. – 6
- (30) Prioridad/es: 62/485,659 – 14/04/2017 – US 62/573,921 - 18/10/2017 - US 62/574,355 - 19/10/2017 - US 62/579,686 - 31/10/2017 - US
- (51) Int. Cl 8: A61K 38/ A61P 3/ C12N 15/ C12N 9/

En cumplimiento al Artículo 1 de la Ley N° 2593/05 que modifica el Artículo 23 De publicaciones de la Ley N° 1630/00 de Patentes de Invención, se dispone que a partir de la fecha de la presente orden de publicación, esta solicitud de patente se hace pública y se ordena su publicación por el término de la Ley.

(57) Resumen:

(95/18). Las composiciones y los métodos se describen para la administración de iduronato-2-sulfatasa humana recombinante (IDS) producida por las células neuronales o gliales humanas en el líquido cefalorraquídeo del sistema nervioso central (SNC) de un sujeto humano diagnosticado con mucopolisacaridosis II (MPS II).

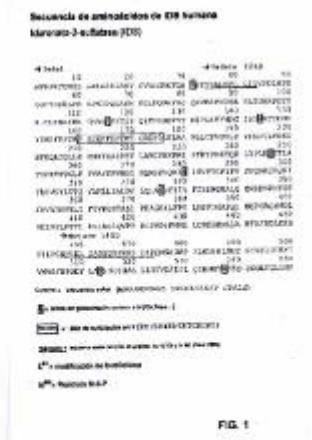

(19)



DIRECCIÓN NACIONAL DE PROPIEDAD INTELECTUAL

REPUBLICA DEL PARAGUAY
Dirección Nacional de Propiedad Intelectual

GOBIERNO NACIONAL

59

Paraguay
de la gente

(11) Nro. Publicación: PY1867959A

(43) Asunción, 21 de Agosto de 2019.-

Orden de Publicación de SOLICITUD de Patente de INVENCION

(12) DATOS DE LA SOLICITUD

(21) N° de Solicitud: 1867959 (22) Fecha de Solicitud: 13/08/2018

(71) Solicitante: SYNGENTA PARTICIPATIONS AG

Domicilio Solicitante: SCHWARZWALDALLEE 215, 4058, BASEL, SUIZA

(72) Inventor: SONAWANE, RAVINDRA / PHADTE,, MANGALA / SASMAL, SWARNENDU / KANDUKURI, SANDEEP REDDY / SCUTT, JAMES NICHOLAS / WILLETTS, NIGEL JAMES / ARMSTRONG, SARAH / MCGRANAGHAN, ANDREA / NG, SEAN

Domicilio Inventor: Santa Monica Works Corlim, Ilhas 403 110 Goa India / Santa Monica Works Corlim, Ilhas 403 110 Goa India / Santa Monica Works Corlim, Ilhas 403 110 Goa India / SYNGENTA, JEALOTT'S HILL INT. RESEARCH CENTRE BRACKNELL, BERKSHIRE RG42 6EY GRAN BRETAÑA / SYNGENTA, JEALOTT'S HILL INT. RESEARCH CENTRE BRACKNELL, BERKSHIRE RG42 6EY GRAN BRETAÑA / SYNGENTA, JEALOTT'S HILL INT. RESEARCH CENTRE BRACKNELL, BERKSHIRE RG42 6EY GRAN BRETAÑA / SYNGENTA, JEALOTT'S HILL INT. RESEARCH CENTRE BRACKNELL, BERKSHIRE RG42 6EY GRAN BRETAÑA / SYNGENTA, JEALOTT'S HILL INT. RESEARCH CENTRE BRACKNELL, BERKSHIRE RG42 6EY GRAN BRETAÑA

(54) Título: COMPUESTOS HERBICIDAS

(74) Agente: SALOMONI FLORES, RAFAEL AUGUSTO – 462

(30) Prioridad/es: (no aplica) – (no aplica) – (no aplica) 201711029217 - 17/08/2017 - IN

(51) Int. Cl 8: A01N 43/ A01N 57/ C07D 213/ C07D 237/ C07D 239/

En cumplimiento al Artículo 1 de la Ley N° 2593/05 que modifica el Artículo 23 De publicaciones de la Ley N° 1630/00 de Patentes de Invención, se dispone que a partir de la fecha de la presente orden de publicación, esta solicitud de patente se hace pública y se ordena su publicación por el término de la Ley.

(57) Resumen:

(221/18). Compuestos de fórmula (I), donde los sutituyentes son tal como se definen en la reivindicación 1, útiles como pesticidas, especialmente como herbicidas.





DIRECCIÓN NACIONAL DE PROPIEDAD INTELECTUAL

REPUBLICA DEL PARAGUAY
Dirección Nacional de Propiedad Intelectual

54
GOBIERNO NACIONAL

Paraguay
de la gente

(11) Nro. Publicación: PY1874274

(43) Asunción, 19 de agosto de 2019.

Orden de Publicación de SOLICITUD de Patente de INVENCION

(12) DATOS DE LA SOLICITUD

- (21) N° de Solicitud: 1874274 (22) Fecha de Solicitud: 30/08/2018
- (71) Solicitante: CELLTRION INC.
Domicilio Solicitante: 23, Academy-ro, Yeonsu-gu, Incheon 22014, República de Corea
- (72) Inventor: 1) KIM, SUN JUNG 2) SUH, JEE HYE 3) AN, HYUN CHUL 4) LEE, SUNG YOUNG
Domicilio Inventor: 1) 23, Academy-ro, Yeonsu-gu, Incheon 22014, República de Corea 2) 23, Academy-ro, Yeonsu-gu, Incheon 22014, República de Corea 3) 23, Academy-ro, Yeonsu-gu, Incheon 22014, República de Corea 4) 23, Academy-ro, Yeonsu-gu, Incheon 22014, República de Corea
- (54) Título: MÉTODOS PARA TRATAR ENFERMEDADES RELACIONADAS CON TNF-A
- (74) Agente: ELBA ROSA BRÍTEZ DE ORTÍZ - 109
- (30) Prioridad/es: 10-2017-0110426 – 30/08/2017 – KR 10-2017-0144521 – 01/11/2017 – KR 10-2018-0017449 – 13/02/2018 - KR
- (51) Int. C I P: A61K39; A61K47; C07K16

En cumplimiento al Artículo 1 de la Ley N° 2593/05 que modifica el Artículo 23 De publicaciones de la Ley N° 1630/00 de Patentes de Invención, se dispone que, a partir de la fecha de la presente orden de publicación, esta solicitud de patente se hace pública y se ordena su publicación por el término de la Ley.

(57) Resumen:

(232/18). La presente invención se refiere a un método de enfermedades relacionadas con TNF-a mediante la administración subcutánea de un anticuerpo que se une a TNF- α (anticuerpo anti-TNF- α). Un método de tratamiento, composición, kit o uso que de acuerdo con la presente invención reduce el tiempo de administración y el tiempo que los pacientes permanecen en los hospitales, mejorando así la conveniencia y calidad de vida del paciente. Esto proporciona la ventaja de mejorar la satisfacción del paciente.

Dirección de Patentes

Farm. Berta Salvoia
Directora Interina de Patentes

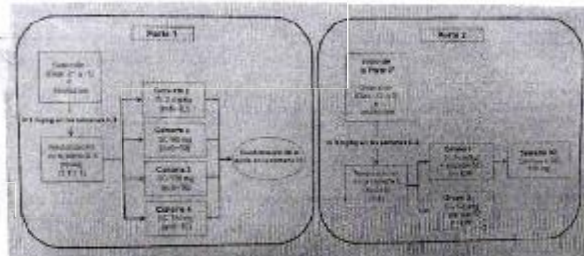



(11) Nro. Publicación: PY1880378A

(43) Asunción, 1 de Agosto de 2019.-

Orden de Publicación de SOLICITUD de Patente de INVENCION

(12) DATOS DE LA SOLICITUD

- (21) N° de Solicitud: 1880378 (22) Fecha de Solicitud: 17/09/2018
- (71) Solicitante: EVOGENE LTD. / MARRONE BIO INNOVATIONS, INC.
- Domicilio Solicitante: 13 GAD FEINSTEIN STREET, 7612002 REHOVOT, ISRAEL / 1540 DREW AVENUE, 95618 DAVIS, CA, ESTADOS UNIDOS DE AMÉRICA
- (72) Inventor: OR ROTEM / PAMELA G. MARRONE / SHARON AYAL / AMIT VASAVADA / BRITTANY PIERCE / LISA N. MEIHLS / VAKA S. REDDY / DEBORA WILK / ANA-LUCIA CORDOVA-KREYLOS / JAMES PRESNAIL / EYAL EMMANUEL
- Domicilio Inventor: 6 PROF. AARON CIECHANOVER STREET, 7608622, REHOVOT, ISRAEL / 3333 VICTORIA PLACE, 95618 DAVIS, CA, ESTADOS UNIDOS DE AMÉRICA / 303 KIBBUTZ BET NIR, 7956000 KIBBUTZ BET NIR, ISRAEL / 12267 MALABAR DRIVE, 92064 POWAY, CA, ESTADOS UNIDOS DE AMÉRICA / 514 11th STREET #B, 95618 DAVIS, CA, ESTADOS UNIDOS DE AMÉRICA / 11104 BERNICE AVENUE, 63074 ST. ANN, MO, ESTADOS UNIDOS DE AMÉRICA / 11257 TEA OLIVE DR., 63044 BRIDGETON, MO, ESTADOS UNIDOS DE AMÉRICA / 1742 LEE DRIVE, 95776 WOODLAND, CA, ESTADOS UNIDOS DE AMÉRICA / 1840 DUNLAP PLACE, 95776 WOODLAND, CA, ESTADOS UNIDOS DE AMÉRICA / 40 N. KINGSHIGHWAY BLVD. #6K, 63108 SAINT LOUIS, MO, ESTADOS UNIDOS DE AMÉRICA / 22/45 EPHRAIM KATZIR STREET, 7608667 REHOVOT, ISRAEL
- (54) Título: GENES Y AISLADOS BACTERIANOS PARA CONFERIR RESISTENCIA A INSECTOS
- (74) Agente: ABENTE STEWART, VICTOR XAVIER – 1192
- (30) Prioridad/es: 62/560,254 – 19/09/2017 – US
- (51) Int. Cl 8: A01H 5/ A01N 63/ C07K 14/ C12N 1/

En cumplimiento al Artículo 1 de la Ley N° 2593/05 que modifica el Artículo 23 De publicaciones de la Ley N° 1630/00 de Patentes de Invención, se dispone que a partir de la fecha de la presente orden de publicación, esta solicitud de patente se hace pública y se ordena su publicación por el término de la Ley.

(57) Resumen:

(248/18) Se proporcionan aislados bacterianos biológicamente puros caracterizados por una estructura de genoma al menos un 90% similar a una estructura de genoma de una especie batoriana seleccionada del grupo que consiste en: sp. Streptomyces E128 que tiene un N° de acceso NRRL B-67462, Bacillus amyloliquefaciens A190 que tiene un N° de acceso NRRL B-67464, Bacillus subtilis P243 que tiene un N° de acceso NRRL B-67459, Bacillus thuringiensis M979 que tiene un N° de acceso NRRL B-67457, Massilia aurea P63 que tiene un N° de acceso NRRL B-67461, sp. Rhodococcus G706, Stenotrophomonas maltophilia E132 que tiene un N° de acceso NRRL B-67460, Streptomyces aurantiacus A918, Streptomyces scopoliridis F427 que tiene un N° de acceso NRRL B-67458, y sp. Streptomyces L219. También se proporcionan caldos de células enteras o lisados de estas, y polinucleótidos, polipéptidos y constructos que los expresan, composiciones de materia que los comprenden y métodos que los utilizan para matar insectos o inhibir su desarrollo.

Dirección de Patentes

Paraguay de la gente

Director Nacional de Propiedad Intelectual

SEQ ID NO 308

SEQ ID NO 310

SEQ ID NO 307

SEQ ID NO 489

SEQ ID NO 488

SEQ ID NO 490

● SEQ ID NO 250

SEQ ID NO 306

SEQ ID NO 309

SEQ ID NO 311

SEQ ID NO 487

SEQ ID NO 313

● SEQ ID NO 296

SEQ ID NO 488

SEQ ID NO 312

SEQ ID NO 314

SEQ ID NO 315

(19)



DIRECCIÓN NACIONAL DE PROPIEDAD INTELECTUAL

REPUBLICA DEL PARAGUAY
Dirección Nacional de Propiedad Intelectual

GOBIERNO NACIONAL

43

Paraguay de la gente

(11) Nro. Publicación: PY1905699A

(43) Asunción, 5 de Agosto de 2019.-

Orden de Publicación de SOLICITUD de Patente de INVENCION

(12) DATOS DE LA SOLICITUD

- (21) N° de Solicitud: 1905699 (22) Fecha de Solicitud: 30/01/2019
- (71) Solicitante: PI INDUSTRIES LTD.
Domicilio Solicitante: UDAISAGAR ROAD, UDAIPUR - 313001, RAJASTHAN, INDIA
- (72) Inventor: VISANNAGARI RAMAKRISHNA / NILESH BHARAT ADHAV / POOJA TRIVEDI / PARAS ROYBHAN BHUJADE / RAJESH PAWAR / MARUTI N NAIK / RAJENDER KUMAR POTLAPALLY / NITIN RAMESH TEMBHARE / SANTOSH SHRIDHAR AUTKAR / RUCHI GARG / HAGALAVADI M VENKATESHA / ALEXANDER G.M. KLAUSENER
Domicilio Inventor: VILLAGE-PAPI REDDY GUDA, MANDAL-KESHAMPET, DISTRICT - RANGAREDDY, TELANGANA, PIN-509216, INDIA / MANORI, TEHSIL-RAHURI, DIST-AHMEDNAGAR, MAHARASHTRA-413705, INDIA / TRIVEDI AUTOMOBILES, NEEMACH ROAD, CHHOTI SADRI, DISTRICT-PRATAPGARH, RAJSTHAN, 312604, INDIA / HOUSE no-189, BHUJADE VASTI, APEGAON, AHMADNAGAR, MAHARASHTRA-423603, INDIA / NEAR PATEL SCHOOL, MALVIYA WARD, KHANJANPUR, BETUL, MP-460001, INDIA / BUNDER ROAD 6th CROSS, HANUMAN NAGAR, BHATKAL, KARNATAKA:PIN 581320, INDIA / H. No.4; POTLAPALLY RESIDENCY; CINE TOWN LANE; MIYAPUR, HYDERABAD-500049, INDIA / AT-MENDHA, POTHANEGAON TA-TIRORA, DIST-GONDIA, STATE-MAHARASHTRA, PIN No-441911, INDIA / AT POST: VYALA, TALUKA: BALAPUR, DIST.: AKOLA, PIN: 444302, MAHARASHTRA, INDIA / B 38/47 C-1-K, TULSIPUR, MAHMOORGANJ, VARANASI, 221010, UP, INDIA / #9, 2nd MAIN ROAD, BYRAVESHWARANAGAR, NAGARBHAVI ROAD, BENGALURU-560072, KARNATAKA, INDIA / SCHIFFGESWEG 18, 50259 PULHEIM, ALEMANIA
- (54) Titulo: NUEVOS OXADIAZOLES
- (74) Agente: DE ORTIZ PIERPAOLI, ELBA ROSA - 109
- (30) Prioridad/es: (no aplica) - (no aplica) - (no aplica) 201811003534 - 30/01/2018 - IN
- (51) Int. Cl 8: A61K 31/ C07D 231/

En cumplimiento al Artículo 1 de la Ley N° 2593/05 que modifica el Artículo 23 De publicaciones de la Ley N° 1630/00 de Patentes de Invención, se dispone que a partir de la fecha de la presente orden de publicación, esta solicitud de patente se hace pública y se ordena su publicación por el término de la Ley.

(57) Resumen:

(22/19). La presente invención se refiere a nuevos oxadiazoles de la Fórmula I, en el que, R1, L1, A, L2 y R10 son como se definen en la descripción detallada.

El uso según la reivindicación 1, en el que las enfermedades de las plantas se seleccionan de las especies Puccinia (royas), que comprende P. tritici (roya marrón o de la hoja), P. striiformis (roya amarilla o a rayas), P. hordei (roya enana), P. graminis (roya negra o del tallo) y P. recondita (roya marrón o de la hoja) en cereales viz., trigo, cebada o centeno; y las especies Phakopsora que comprende Phakopsora pachyrhizi y P. meibomiae en soja, Hemileia vastatrix (roya del café), las especies Uromyces, que comprende U fabae (roya del frijol).

 Dirección de Patentes
 Farm. Berta Segovia
 Dirección Interina de Patentes
 DINA/PI

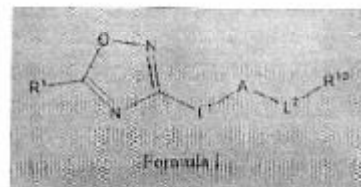

(19)



DIRECCIÓN NACIONAL DE PROPIEDAD INTELECTUAL

REPUBLICA DEL PARAGUAY
Dirección Nacional de Propiedad Intelectual

GOBIERNO NACIONAL

41

Paraguay de la gente

(11) Nro. Publicación: PY1906080A

(43) Asunción, 1 de Agosto de 2019.-

Orden de Publicación de SOLICITUD de Patente de INVENCION

(12) DATOS DE LA SOLICITUD

- (21) Nº de Solicitud: 1906080 (22) Fecha de Solicitud: 31/01/2019
- (71) Solicitante: SANOFI
- Domicilio Solicitante: 54 RUE LA BOÉTIE, 75008 PARIS, FRANCIA
- (72) Inventor: DENIS BRASSEUR / OLIVIER DUCLOS / STÉPHANE ILLIANO / SERGIO MALLART / FRANK MARGUET / CLAIRE MINOLETTI-HOCHEPIED / ELISABETTA BIANCHI / RAFFAELE INGENITO / ALESSIA SANTOPRETE / PAOLA MAGOTTI
- Domicilio Inventor: C/O SANOFI, PATENT DEPARTMENT, 54 RUE LA BOÉTIE, 75008 PARIS, FRANCIA / C/O SANOFI, PATENT DEPARTMENT, 54 RUE DE LA BOÉTIE, 75008 PARIS, FRANCIA / C/O SANOFI, PATENT DEPARTMENT, 54 RUE DE LA BOÉTIE, 75008 PARIS, FRANCIA / C/O SANOFI, PATENT DEPARTMENT, 54 RUE DE LA BOÉTIE, 75008 PARIS, FRANCIA / C/O SANOFI, PATENT DEPARTMENT, 54 RUE DE LA BOÉTIE, 75008 PARIS, FRANCIA / C/O SANOFI, PATENT DEPARTMENT, 54 RUE DE LA BOÉTIE, 75008 PARIS, FRANCIA / C/O IRBM SCIENCE PARK S.p.A., VIA PONTINA KM, 30,600, 00071 POMEZIA (RM), ITALIA / C/O IRBM SCIENCE PARK S.p.A., VIA PONTINA KM, 30,600, 00071 POMEZIA (RM), ITALIA / C/O IRBM SCIENCE PARK S.p.A., VIA PONTINA KM, 30,600, 00071 POMEZIA (RM), ITALIA / SALLINGVEJ 3, 2TV, 2720 VANLØSE, DINAMARCA
- (54) Título: PÉPTIDOS DE LA CADENA B DE LA RELAXINA LIPIDADOS MODIFICADOS Y SU USO TERAPÉUTICO
- (74) Agente: BERKEMEYER, HUGO T. – 6
- (30) Prioridad/es: (no aplica) – (no aplica) – (no aplica) EP18305093.9 - 31/08/2018 - OFICINA DE PATENTE EUROPEA
- (51) Int. Cl 8: A61K 31/ C07D 401/

En cumplimiento al Artículo 1 de la Ley Nº 2593/05 que modifica el Artículo 23 De publicaciones de la Ley Nº 1630/00 de Patentes de Invención, se dispone que a partir de la fecha de la presente orden de publicación, esta solicitud de patente se hace pública y se ordena su publicación por el término de la Ley.

(57) Resumen:

(24/19). La presente invención se refiere a un péptido de Relaxina monocatenario biológicamente activo que tiene la siguiente fórmula (I):
Nter-Ac-(E)a-X10-E-G-R-E-X15-V-R-X18-X19-I-X21-X22-E-G-X25-S-X27-X28-X29-X30-R-(X32)b-(X33)c-(K)d-(X35)e-(gE)f-X37-Cter;
o una sal o solvato de este.
También trata sobre una composición farmacéutica que comprende al menos un péptido de la invención, y el péptido o la composición farmacéutica para su uso como un medicamento.

Dirección de Patentes
Firma: Marta Segovia
Directora Nacional de Patentes

(19)



DIRECCIÓN NACIONAL DE PROPIEDAD INTELECTUAL

REPUBLICA DEL PARAGUAY Dirección Nacional de Propiedad Intelectual

GOBIERNO NACIONAL

42

Paraguay de la gente

(11) Nro. Publicación: PY1906084A

(43) Asunción, 5 de Agosto de 2019.-

Orden de Publicación de SOLICITUD de Patente de INVENCION

(12) DATOS DE LA SOLICITUD

- (21) N° de Solicitud: 1906084 (22) Fecha de Solicitud: 31/01/2019
(71) Solicitante: SANOFI
Domicilio Solicitante: 54 RUE LA BOÉTIE, 75008 PARIS, FRANCIA
(72) Inventor: STÉPHANE ILLIANO / OLIVIER DUCLOS / ELISABETTA BIANCHI / RAFFAELE INGENITO / ALESSIA SANTOPRETE / PAOLA MAGOTTI / SERGIO MALLART / CLAIRE MINOLETTI-HOCHEPIED
Domicilio Inventor: C/O SANOFI, PATENT DEPARTMENT, 54 RUE LA BOÉTIE, 75008 PARIS, FRANCIA / C/O SANOFI, PATENT DEPARTMENT, 54 RUE LA BOÉTIE, 75008 PARIS, FRANCIA / C/O IRBM SCIENCE PARK S.p.A., VIA PONTINA KM, 30,600, 00071 POMEZIA (RM), ITALIA / C/O IRBM SCIENCE PARK S.p.A., VIA PONTINA KM, 30,600, 00071 POMEZIA (RM), ITALIA / C/O IRBM SCIENCE PARK S.p.A., VIA PONTINA KM, 30,600, 00071 POMEZIA (RM), ITALIA / SALLINGVEJ 3, 2TV, 2720 VANLØSE, DINAMARCA / C/O SANOFI, PATENT DEPARTMENT, 54 RUE LA BOÉTIE, 75008 PARIS, FRANCIA / C/O SANOFI, PATENT DEPARTMENT, 54 RUE LA BOÉTIE, 75008 PARIS, FRANCIA
(54) Título: PÉPTIDOS DE LA CADENA B DE LA RELAXINA LIPIDADOS MODIFICADOS Y SU USO TERAPÉUTICO
(74) Agente: BERKEMEYER, HUGO T. - 6
(30) Prioridad/es: (no aplica) - (no aplica) - (no aplica) EP18305094.7 - 31/01/2018 - OFICINA DE PATENTE EUROPEA
(51) Int. CI 8: A61P 13/ A61P 9/ C07K 14/

En cumplimiento al Artículo 1 de la Ley N° 2593/05 que modifica el Artículo 23 De publicaciones de la Ley N° 1630/00 de Patentes de Invención, se dispone que a partir de la fecha de la presente orden de publicación, esta solicitud de patente se hace pública y se ordena su publicación por el término de la Ley.

(57) Resumen:

(25/19). La presente invención se refiere a un péptido de Relaxina monocatenario biológicamente activo que tiene la siguiente fórmula (I): Nter-Ac-X10-E-G-R-E-X15-V-R-X18-X19-I-X21-X22-E-G-X25-S-X27-X28-X29-X30-X31-X32-X33-NH2-Cter o una sal o solvato de este. También trata sobre una composición farmacéutica que comprende al menos un péptido de la invención, y el péptido o la composición farmacéutica para su uso como medicamento.

Dirección de Patentes Farm. Berta Segovia Directora Interina de Biotecnología DINAFI

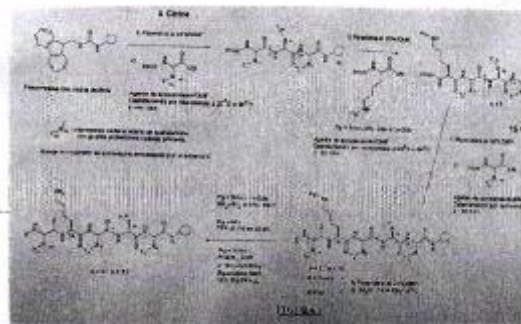

(11) Nro. Publicación: PY1907284

(43) Asunción, 09 de agosto de 2019.

Orden de Publicación de SOLICITUD de Patente de INVENCION

(12) DATOS DE LA SOLICITUD

- (21) N° de Solicitud: 1907284 (22) Fecha de Solicitud: 05/02/2019
- (71) Solicitante: NOVARTIS AG
Domicilio Solicitante: Lichtstrasse 35 Basilea (4056) Suiza
- (72) Inventor: 1) GODTFREDSSEN, SVEN ERIK 2) KAGAN, MARK 3) LIU, YUGANG 4) PRASHAD, MAHAVIR 5) ZHU, SAIJIE 6) WANG, ZHAOYIN 7) CHAI, YONGSHUAI
Domicilio Inventor: 1) Novartis Pharmaceuticals Corporation, One Health Plaza, East Hanover, New Jersey 07936, EEUU 2) Novartis Pharmaceuticals Corporation, One Health Plaza, East Hanover, New Jersey 07936, EEUU 3) Novartis Pharmaceuticals Corporation, One Health Plaza, East Hanover, New Jersey 07936, EEUU 4) Novartis Pharmaceuticals Corporation, One Health Plaza, East Hanover, New Jersey 07936, EEUU 5) China Novartis Institutes for BioMedical Research Co., Ltd. 4218 Jinke Road, Pudong New Area Shanghai 201203, China 6) Shanghai Institute of Organic Chemistry, 345 Lingling Road, Shanghai 20032, China 7) Shanghai Institute of Organic Chemistry, 345 Lingling Road, Shanghai 20032, China
- (54) Título: DERIVADOS DE ÉSTER BUTANOICO SUSTITUIDO CON BISFENILO COMO INHIBIDORES DE NEP
- (74) Agente: HUGO T. BERKEMEYER - B
- (30) Prioridad/es: PCT/CN2018/075515 – 07/02/2018 – PCT PCT/CN2018/075791 – 08/02/2018 - PCT
- (51) Int. C I P: A61K31; A61P9; C07C229; C07D209

En cumplimiento al Artículo 1 de la Ley N° 2593/05 que modifica el Artículo 23 De publicaciones de la Ley N° 1630/00 de Patentes de Invención, se dispone que, a partir de la fecha de la presente orden de publicación, esta solicitud de patente se hace pública y se ordena su publicación por el término de la Ley.

(57) Resumen:

28/19. La presente invención proporciona un compuesto de Fórmula (I); o una de sus sales farmacéuticamente aceptables, donde R1 y R2 se definen en la presente. La descripción también se refiere a un método para fabricar los compuestos de la descripción, y sus usos terapéuticos. La presente descripción además proporciona una composición farmacéutica de los compuestos de la descripción y una combinación de agentes farmacológicamente activos y un compuesto de la descripción.

Dirección de Patentes
Farm. Berta Segovia
Directora Int. de Patentes
DINA

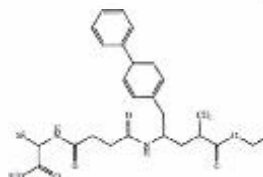
(19)



DIRECCIÓN NACIONAL DE PROPIEDAD INTELECTUAL

GOBIERNO NACIONAL

61

Paraguay de la gente

REPUBLICA DEL PARAGUAY
Dirección Nacional de Propiedad Intelectual

(11) Nro. Publicación: PY1907997A

(43) Asunción, 22 de Agosto de 2019.-

Orden de Publicación de SOLICITUD de Patente de INVENCION

(12) DATOS DE LA SOLICITUD

(21) N° de Solicitud: 1907997

(22) Fecha de Solicitud: 06/02/2019

(71) Solicitante: SYNGENTA PARTICIPATIONS AG

Domicilio Solicitante: SCHWARZWALDALLEE 215, 4058, BASEL, SUIZA

(72) Inventor: ALAN JOSEPH, HENNESSY / JONES, ELIZABETH PEARL / HACHISU, SHUJI / WILLETTS, NIGEL JAMES / DALE, SUZANNA JANE / GREGORY, AH

Domicilio Inventor: SYNGENTA, JEALOTT'S HILL INT. RESEARCH CENTRE, BRACKNELL, BERKSHIRE, RG42 6EY, GRAN BRETAÑA. / Syngenta, Jealott's Hill Int. Research Centre, Bracknell, Berkshire, RG42 6EY, Gran Bretaña. / Syngenta, Jealott's Hill Int. Research Centre, Bracknell, Berkshire, RG42 6EY, Gran Bretaña. / Syngenta, Jealott's Hill Int. Research Centre, Bracknell, Berkshire, RG42 6EY, Gran Bretaña. / Syngenta, Jealott's Hill Int. Research Centre, Bracknell, Berkshire, RG42 6EY, Gran Bretaña. / Syngenta, Jealott's Hill Int. Research Centre, Bracknell, Berkshire, RG42 6EY, Gran Bretaña.

(54) Título: COMPUESTOS HERBICIDAS

(74) Agente: SALOMONI FLORES, RAFAEL AUGUSTO - 462

(30) Prioridad/es: 1802558.5 - 16/02/2018 - GB

(51) Int. Cl 8: A01N 43/ C07D 493/

En cumplimiento al Artículo 1 de la Ley N° 2593/05 que modifica el Artículo 23 De publicaciones de la Ley N° 1630/00 de Patentes de Invención, se dispone que a partir de la fecha de la presente orden de publicación, esta solicitud de patente se hace pública y se ordena su publicación por el término de la Ley.

(57) Resumen:

30/19. La presente invención se refiere a compuestos de Fórmula (I), donde R1, R2, R3, R4 y G son como se definen en el presente documento. La invención también se refiere a composiciones herbicidas que comprenden un compuesto de fórmula (I) y a su uso para controlar malezas, en particular en cultivos de plantas útiles.

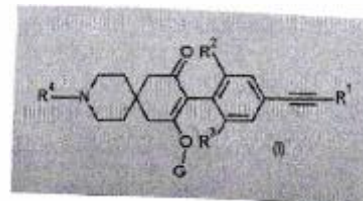

Handwritten signature and blue circular stamp of the Dirección Nacional de Propiedad Intelectual (DINAPI). The stamp includes the text 'Dirección de Patentes' and 'DINAPI'.

(19)



DIRECCIÓN NACIONAL
**DE PROPIEDAD
INTELLECTUAL**

REPÚBLICA DEL PARAGUAY
Dirección Nacional de Propiedad Intelectual

■ GOBIERNO
■ NACIONAL

56

Paraguay
de la gente

(11) Nro. Publicación: **PY1908748A**

(43) **Asunción, 19 de Agosto de 2019.-**

Orden de Publicación de SOLICITUD de Patente de INVENCIÓN

(12) DATOS DE LA SOLICITUD

(21) N° de Solicitud: **1908748** (22) Fecha de Solicitud: **07/02/2019**

(71) Solicitante: **SYNGENTA PARTICIPATIONS AG**

Domicilio Solicitante: **SCHWARZWALDALLEE 215, 4058, BASEL, SUIZA**

(72) Inventor: **HONE, JOHN / JONES, IAN KEVIN**

Domicilio Inventor: **SYNGENTA, JEALOTT'S HILL INT. RESEARCH CENTRE, BRACKNELL, BERKSHIRE, RG42 6EY, GRAN BRETAÑA / Syngenta, Jealott's Hill Int. Research Centre, Bracknell, Berkshire, RG42 6EY, Gran Bretaña**

(54) Título: **FORMAS CRISTALINAS NOVEDOSAS**

(74) Agente: **SALOMONI FLORES, RAFAEL AUGUSTO - 462**

(30) Prioridad/es: **18156463.4 - 13/02/2018 - EP**

(51) Int. Cl 8: **A01N 25/**

En cumplimiento al Artículo 1 de la Ley N° 2593/05 que modifica el Artículo 23 De publicaciones de la Ley N° 1630/00 de Patentes de Invención, se dispone que a partir de la fecha de la presente orden de publicación, esta solicitud de patente se hace pública y se ordena su publicación por el término de la Ley.

(57) Resumen:

(31/19). La invención se refiere a formas cristalinas de N-(2-(2,4-diclorofenil) ciclobutil)-2-(trifluorometil) piridin-3- carboxamida de fórmula (I), composiciones que comprenden dichas formas cristalinas y métodos para su uso como nematocidas o fungicidas.

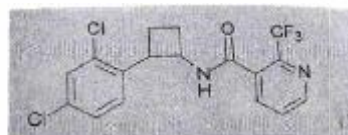

Dirección de Patentes

Farm. Marta Segura
Directora Nacional de Patentes
DINAPI

(19)



DIRECCIÓN NACIONAL DE PROPIEDAD INTELECTUAL

REPUBLICA DEL PARAGUAY
Dirección Nacional de Propiedad Intelectual

■ GOBIERNO NACIONAL

52

Paraguay de la gente

(11) Nro. Publicación: PY1909379A

(43) Asunción, 13 de Agosto de 2019.-

Orden de Publicación de SOLICITUD de Patente de INVENCION

(12) DATOS DE LA SOLICITUD

(21) N° de Solicitud: 1909379 (22) Fecha de Solicitud: 08/02/2019

(71) Solicitante: ISAGRO S.P.A.

Domicilio Solicitante: VIA CALDERA 21 - CALDERA PARK, ORANGE BUILDING - 20153 MILANO, ITALIA

(72) Inventor: SILVIA MORMILE / PAOLO BOGGIO / PAOLO BELLANDI / IVAN BONDONI / GABRIELE PIAZZON / RICCARDO LIGUORI / MARILENA GUSMEROLI

Domicilio Inventor: VIA VICENZA, 9 - 28100 NOVARA (NO) ITALIA / Via Fossata, 11 - 10155 TORINO (TO), Italia / Via Bolla 1 - 17043 CARCARE (SV), Italia / Viale Stazione, 18 - 20010 SANTO STEFANO TICINO (MI), Italia / Strada in Valle, 13 - 28062 CAMERI (NO), Italia / Via Galileo Ferraris, 11 - 20900 MONZA (MB), Italia / Viale Libertà 114/b - 20900 Monza (MB), Italia

(54) Título: DERIVADOS MALEIMÍDICOS CON ACTIVIDAD HERBICIDA, SUS COMPOSICIONES AGRONÓMICAS Y SU USO

(74) Agente: BERKEMEYER, HUGO T. - 6

(30) Prioridad/es: (no aplica) - (no aplica) - (no aplica) 102018000002503 - 08/02/2018 - ITALIA

(51) Int. Cl 8: A01N 25/

En cumplimiento al Artículo 1 de la Ley N° 2593/05 que modifica el Artículo 23 De publicaciones de la Ley N° 1630/00 de Patentes de Invención, se dispone que a partir de la fecha de la presente orden de publicación, esta solicitud de patente se hace pública y se ordena su publicación por el término de la Ley.

(57) Resumen:

(35/2019). Maleimidias novedosas que tienen la fórmula general (I) y su uso como herbicidas.

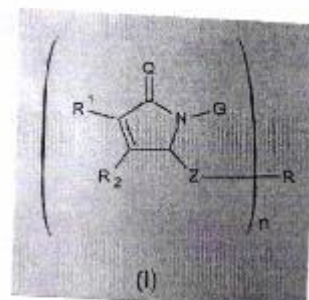

(19)



DIRECCIÓN NACIONAL
DE PROPIEDAD
INTELLECTUAL

REPUBLICA DEL PARAGUAY
Dirección Nacional de Propiedad Intelectual

■ GOBIERNO
■ NACIONAL

51

Paraguay
de la gente

(11) Nro. Publicación: PY1910031A

(43) Asunción, 13 de Agosto de 2019.-

Orden de Publicación de SOLICITUD de Patente de INVENCIÓN

(12) DATOS DE LA SOLICITUD

(21) N° de Solicitud: 1910031

(22) Fecha de Solicitud: 12/02/2019

(71) Solicitante: BAYER AKTIENGESELLSCHAFT

Domicilio Solicitante: KAISER-WILHELM-ALLEE 1, 51373 LEVERKUSEN

(72) Inventor: BRUNET STÉPHANE / DESBORDES PHILIPPE / DUCERF SOPHIE / DUFOUR JÉRÉMY / GÖRTZ ANDREAS / GOURGUES MATHIEU / HILT EMMANUELLE / NAUD SÉBASTIEN / REBSTOCK ANNE-SOPHIE / THOMAS VINCENT / VERNAY AURELIA / VILLALBA FRANÇOIS

Domicilio Inventor: 44 RUE DES DOMBES 01390 SAINT ANDRÉ DE CORCY. FRANCIA / 14 RUE DU DOCTEUR MOUISSET 69006, LYON. FRANCIA / 4 CHEMIN DES HUGAIS 69380 CHASSELAY. FRANCIA / 289 RUE DUGUESCLIN 690003, LYON. FRANCIA / THEODOR-FONTANE-STR. 63, 41541 DORMAGEN, ALEMANIA / 35 RUE DU MARECHAL DE LATTRE DE TASSIGNY 69009 LYON. FRANCIA / HAMEAU DE PEYRIEU 38460 DIZIMIEU. FRANCIA / 272 COURS LAFAYETTE 69003 LYON. FRANCIA / 11 RUE DU PAVÉ 69410 CHAMPAGNE AU MONT D'OR. FRANCIA / 62 RUE VILLEROY 69003 LYON. FRANCIA / 21 RUE JULIETTE RÉCAMIER 69006 LYON. FRANCIA / 34 AVENUE GABRIEL PÉRI 69250 ALBIGNY-SUR-SAÔNE. FRANCIA

(54) Título: Oxadiazoles fungicidas

(74) Agente: FERNANDEZ DE BRIX, WILFRIDO – 25

(30) Prioridad/es: (no aplica) – (no aplica) – (no aplica) P 18156338.8 - 12/02/2018 - EP

(51) Int. Cl 8: A01N 43/ C07D 413/

En cumplimiento al Artículo 1 de la Ley N° 2593/05 que modifica el Artículo 23 De publicaciones de la Ley N° 1630/00 de Patentes de Invención, se dispone que a partir de la fecha de la presente orden de publicación, esta solicitud de patente se hace pública y se ordena su publicación por el término de la Ley.

(57) Resumen:

(36/19). La presente invención se refiere a derivados de oxadiazol de estos que pueden usarse como fungicidas.

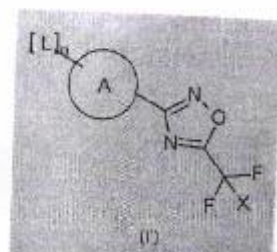

(19)



DIRECCIÓN NACIONAL DE PROPIEDAD INTELECTUAL

REPUBLICA DEL PARAGUAY
Dirección Nacional de Propiedad Intelectual

GOBIERNO NACIONAL

62

Paraguay de la gente

(11) Nro. Publicación: PY1911685A

(43) Asunción, 22 de Agosto de 2019.-

Orden de Publicación de SOLICITUD de Patente de INVENCION

(12) DATOS DE LA SOLICITUD

- (21) N° de Solicitud: 1911685 (22) Fecha de Solicitud: 15/02/2019
- (71) Solicitante: MONSANTO TECHNOLOGY LLC
- Domicilio Solicitante: 800 NORTH LINDBERGH BOULEVARD, ST. LOUIS, MISSOURI 63167, EEUU
- (72) Inventor: IVLEVA, NATALIA / DIETRICH, CHARLES R. / SLEWINSKI, THOMAS L.
- Domicilio Inventor: 800 NORTH LINDBERGH BOULEVARD, ST. LOUIS, MISSOURI 63167, ESTADOS UNIDOS DE AMÉRICA. / 800 NORTH LINDBERGH BOULEVARD, ST. LOUIS, MISSOURI 63167, EEUU / 800 NORTH LINDBERGH BOULEVARD, ST. LOUIS, MISSOURI 63167, EEUU
- (54) Título: COMPOSICIONES Y MÉTODOS PARA MEJORAR EL RENDIMIENTO DE LOS CULTIVOS A TRAVÉS DEL APILAMIENTO DE RASGOS
- (74) Agente: BERKEMEYER, HUGO T. - 6
- (30) Prioridad/es: 62/631,335 - 15/02/2018 - US
- (51) Int. Cl 8: C12N 15/

En cumplimiento al Artículo 1 de la Ley N° 2593/05 que modifica el Artículo 23 De publicaciones de la Ley N° 1630/00 de Patentes de Invención, se dispone que a partir de la fecha de la presente orden de publicación, esta solicitud de patente se hace pública y se ordena su publicación por el término de la Ley.

(57) Resumen:

(40/19). La presente divulgación proporciona plantas de maíz modificadas, transgénicas o con genoma editado/mutado que son semi-nanas y tienen uno o más rasgos de oreja mejorados respecto de una planta de control, tales como mayor peso fresco de oreja, área de oreja, volumen de oreja, diámetro de oreja, longitud de oreja, vacío de punta de oreja, números de grano por oreja, peso de grano único, y rendimiento. Las plantas de maíz modificadas, transgénicas o con genoma editado/mutado comprende un transgén que codifica uno o más polipéptidos de glutamato deshidrogenasa (GDH) y tienen una expresión reducida de uno o más genes de GA20 o GA3 oxidasa. También se proporcionan métodos para producir las plantas de maíz modificadas, transgénicas o con genoma editado/mutado.

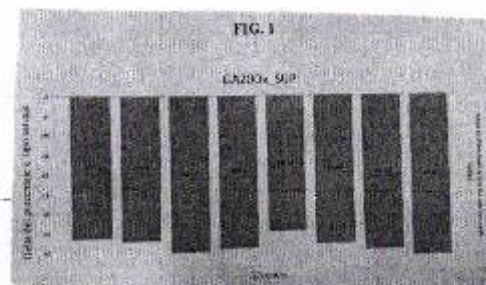

(19)



DIRECCION NACIONAL DE PROPIEDAD INTELECTUAL

REPUBLICA DEL PARAGUAY
Dirección Nacional de Propiedad Intelectual

GOBIERNO NACIONAL

67

Paraguay de la gente

(11) Nro. Publicación: PY1911687A

(43) Asunción, 26 de Agosto de 2019.-

Orden de Publicación de SOLICITUD de Patente de INVENCION

(12) DATOS DE LA SOLICITUD

(21) N° de Solicitud: 1911687 (22) Fecha de Solicitud: 15/02/2019

(71) Solicitante: **MONSANTO TECHNOLOGY LLC**

Domicilio Solicitante: 800 NORTH LINDBERGH BOULEVARD, ST. LOUIS, MISSOURI 63167, ESTADOS UNIDOS DE AMÉRICA

(72) Inventor: **DIETRICH, CHARLES R. / IVLEVA, NATALIA / SLEWINSKI, THOMAS L.**

Domicilio Inventor: 800 NORTH LINDBERGH BOULEVARD, ST. LOUIS, MISSOURI 63167, ESTADOS UNIDOS DE AMÉRICA / 800 North Lindbergh Boulevard, St. Louis, Missouri 63167, Estados Unidos de América / 800 North Lindbergh Boulevard, St. Louis, Missouri 63167, Estados Unidos de América

(54) Título: **COMPOSICIONES Y MÉTODOS PARA MEJORAR LOS RENDIMIENTOS DE CULTIVOS MEDIANTE EL APILAMIENTO DE RASGOS**

(74) Agente: BERKEMEYER, HUGO T. - 6

(30) Prioridad/es: 62/631,221 - 15/02/2018 - US

(51) Int. Cl 8: A01G 7/ C12N 15/

En cumplimiento al Artículo 1 de la Ley N° 2593/05 que modifica el Artículo 23 De publicaciones de la Ley N° 1630/00 de Patentes de Invención, se dispone que a partir de la fecha de la presente orden de publicación, esta solicitud de patente se hace pública y se ordena su publicación por el término de la Ley.

(57) Resumen:

(42/19). La presente descripción proporciona plantas de maíz modificadas, transgénicas o con edición/mutación genómica que son semenanasy tienen uno o más rasgos de la mazorca mejorados con respecto a una planta de control, tales como un aumento en el diámetro de la mazorca, peso por grano, peso fresco de la mazorca, área de la mazorca, volumen de la mazorca, longitud de la mazorca, cantidad de granos por mazorca, y rendimiento. Las plantas de maíz modificadas, transgénicas o con edición/mutación genómica comprenden un transgén que codifica uno o más polipéptidos de la caja MADS y tienen una expresión reducida de uno o más genes de oxidasa GA3 o GA20. Además, se proporcionan métodos para producir las plantas de maíz modificadas, transgénicas o con edición/mutación genómica.

[Handwritten signature]

Dirección de Patentes
Farm. Fortín Saguera
Directora Ejecutiva de Patentes



(19)



DIRECCIÓN NACIONAL
DE PROPIEDAD
INTELLECTUAL

■ GOBIERNO
■ NACIONAL

68

Paraguay
de la gente

REPUBLICA DEL PARAGUAY
Dirección Nacional de Propiedad Intelectual

(11) Nro. Publicación: PY1911693A

(43) Asunción, 27 de Agosto de 2019.-

Orden de Publicación de SOLICITUD de Patente de INVENCION

(12) DATOS DE LA SOLICITUD

(21) Nº de Solicitud: 1911693 (22) Fecha de Solicitud: 15/02/2019

(71) Solicitante: **MONSANTO TECHNOLOGY LLC / BASF PLANT SCIENCE LP / BASF PLANT SCIENCE COMPANY**

Domicilio Solicitante: 800 NORTH LINDBERGH BOULEVARD, ST. LOUIS, MISSOURI 63167, ESTADOS UNIDOS DE AMÉRICA / 26 Davis Drive, Research Triangle Park, North Carolina, 27709, Estados Unidos de América / Carl-Bosch-Str. 38, Ludwigshafen am Rhein, Alemania 67056

(72) Inventor: **DIETRICH, CHARLES R. / IVLEVA, NATALIA / RAPP, RYAN / BRUCE, WESLEY B. / KIANI, KIAN / ALVES-JUNIOR, LEONARDO / SLEWINSKI, THOMAS L.**

Domicilio Inventor: 800 NORTH LINDBERGH BOULEVARD, ST. LOUIS, MISSOURI 63167, ESTADOS UNIDOS DE AMÉRICA / 800 North Lindbergh Boulevard, St. Louis, Missouri 63167, Estados Unidos de América / 800 North Lindbergh Boulevard, St. Louis, Missouri 63167, Estados Unidos de América / 7605 Sutcliffe Dr., Raleigh, North Carolina 27613, Estados Unidos de América / 134 Skyros Loop, Cary, North Carolina, 27519, Estados Unidos de América / LEISTADTERSTRASSE 3a, 67117 LIMBURGERHOF, ALEMANIA / 800 NORTH LINDBERGH BOULEVARD, ST. LOUIS, MISSOURI 63167, ESTADOS UNIDOS DE AMÉRICA

(54) Título: **COMPOSICIONES Y MÉTODOS PARA MEJORAR RENDIMIENTOS DE CULTIVOS A TRAVÉS DEL APILAMIENTO DE RASGOS**

(74) Agente: BERKEMEYER, HUGO T. – 6

(30) Prioridad/es: 62/631,344 – 15/02/2018 – US

(51) Int. CI 8: A01G 7/ C12N 15/

En cumplimiento al Artículo 1 de la Ley Nº 2593/05 que modifica el Artículo 23 De publicaciones de la Ley Nº 1630/00 de Patentes de Invención, se dispone que a partir de la fecha de la presente orden de publicación, esta solicitud de patente se hace pública y se ordena su publicación por el término de la Ley.

(57) Resumen:

(44/19). La presente descripción proporciona plantas de maíz modificadas, transgénicas o con edición/mutación del genoma que son semienanas y tienen uno o más rasgos de espiga mejorados respecto de una planta de control, como mayor área de la espiga, mayor peso de grano único, mayor peso fresco de la espiga, mayor cantidad de ramilletes y mitigación del retraso de la floración. Las plantas de maíz modificadas, transgénicas o con edición/ mutación del genoma comprenden un trasngén que codifica uno o más polipéptidos CONSTANS (CO) o tipo CONSTANS (COL) y tienen una menor expresión de uno o más genes de GA20 o GA3 oxidasa. También se proporcionan métodos para producir las plantas de maíz modificadas, transgénicas o con edición/mutación del genoma.

 Dirección de Patentes
 Farm. Bertá Segovia
 Directora Interina de Patentes
 DINAPI

(19)



DIRECCIÓN NACIONAL DE PROPIEDAD INTELECTUAL

REPUBLICA DEL PARAGUAY
Dirección Nacional de Propiedad Intelectual

GOBIERNO NACIONAL

64

Paraguay de la gente

(11) Nro. Publicación: PY1911736A

(43) Asunción, 23 de Agosto de 2019.-

Orden de Publicación de SOLICITUD de Patente de INVENCION

(12) DATOS DE LA SOLICITUD

(21) N° de Solicitud: 1911736 (22) Fecha de Solicitud: 18/02/2019

(71) Solicitante: SYNGENTA CROP PROTECTION AG

Domicilio Solicitante: SCHWARZWALDALLE 215, 4058 BASEL , SUIZA

(72) Inventor: OBRIST, LUKAS

Domicilio Inventor: CHALLERENWEG 1, 4303 KAISERAUGST, SUIZA

(54) Título: MÉTODO Y DISPOSITIVO DE SIEMBRA DE PRECISIÓN

(74) Agente: SALOMONI FLORES, RAFAEL AUGUSTO - 462

(30) Prioridad/es: 00212/18 - 21/02/2018 - CH

(51) Int. Cl 8: A01C 7/

En cumplimiento al Artículo 1 de la Ley N° 2593/05 que modifica el Artículo 23 De publicaciones de la Ley N° 1630/00 de Patentes de Invención, se dispone que a partir de la fecha de la presente orden de publicación, esta solicitud de patente se hace pública y se ordena su publicación por el término de la Ley.

(57) Resumen:

(46/19). La patente de invención consiste en un método de siembra y un dispositivo de siembra correspondiente para descargar la semilla granular sobre una superficie subyacente para semillas, las semillas (K) que están presentes en un recipiente (10) de reservorio se retiran del recipiente de reservorio y se separan por medio de un dispositivo (20) de separación y se deja caer sucesivamente sobre la superficie subyacente (B) para semillas. Después de que las semillas separadas (K) dejan el dispositivo (20) de separación se les aplica recubrimiento de semillas por medio de un dispositivo (30) de aplicación durante su movimiento de caída sobre la superficie subyacente (B) para semillas.

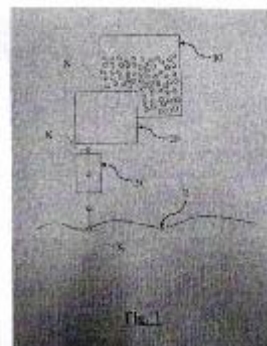

(19)



DIRECCIÓN NACIONAL DE PROPIEDAD INTELECTUAL

REPUBLICA DEL PARAGUAY
Dirección Nacional de Propiedad Intelectual

GOBIERNO NACIONAL

63

Paraguay de la gente

(11) Nro. Publicación: PY1913475A

(43) Asunción, 23 de Agosto de 2019.-

Orden de Publicación de SOLICITUD de Patente de INVENCION

(12) DATOS DE LA SOLICITUD

(21) N° de Solicitud: 1913475 (22) Fecha de Solicitud: 21/02/2019

(71) Solicitante: BAYER AKTIENGESELLSCHAFT

Domicilio Solicitante: KAISER-WILHELM-ALLEE 1, 51373 LEVERKUSEN

(72) Inventor: DR. RÜDIGER FISCHER / DR. DOMINIK HAGER / DR. LAURA HOFFMEISTER / DR. MATTHIEU WILLOT / DR. KERSTIN ILG / ULRICH GÖRGENS / DR. ANDREAS TURBERG

Domicilio Inventor: 50259 PULHEIM / ZU DEN FUßFÄLLEN 23, 50259 PULHEIM / 40789 MONHEIM / LOTTENSTRASSE 10, 40789 MONHEIM / 40593 DÜSSELDORF / URDENBACHER ALLEE 19, 40593 DÜSSELDORF / 40215 DÜSSELDORF / JAHNSTRASSE 15, 40215 DÜSSELDORF / 50670 KÖLN / NEUSSER WALL 32, 50670 KÖLN / 40882 RATINGEN / FESTER STR. 37, 40882 RATINGEN / 42781 HAAN / SINTERSTR. 86, 42781 HAAN

(54) Título: DERIVADOS DE HETEROCICLOS BICÍCLICOS CONDENSADOS COMO PESTICIDAS

(74) Agente: FERNANDEZ DE BRIX, WILFRIDO – 25

(30) Prioridad/es: (no aplica) – (no aplica) – (no aplica) P 18157886.5 - 21/02/2018 - EP

(51) Int. CI 8: A01N 43/ A01P 7/ A61K 31/ C07D 471/

En cumplimiento al Artículo 1 de la Ley N° 2593/05 que modifica el Artículo 23 De publicaciones de la Ley N° 1630/00 de Patentes de Invención, se dispone que a partir de la fecha de la presente orden de publicación, esta solicitud de patente se hace pública y se ordena su publicación por el término de la Ley.

(57) Resumen:

(48/19). La invención se refiere a nuevos compuestos de la fórmula (I), en la que Aa, Ab, Ac, Ad, Q, R1 y n tienen los significados dados anteriormente, su uso como acaricidas y / o insecticidas para el control de plagas animales y procedimientos e intermedios para su preparación.

[Handwritten signature]

Dirección de Patentes

Farma. Parita

Directora Intelectual

DIN

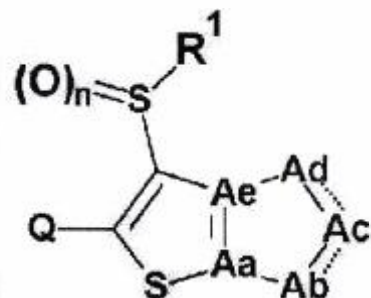

(19)



DIRECCIÓN NACIONAL
DE PROPIEDAD
INTELLECTUAL

REPUBLICA DEL PARAGUAY
Dirección Nacional de Propiedad Intelectual

■ GOBIERNO
■ NACIONAL

66

Paraguay
de la gente

(11) Nro. Publicación: PY1913484A

(43) Asunción, 26 de Agosto de 2019.-

Orden de Publicación de SOLICITUD de Patente de INVENCION

(12) DATOS DE LA SOLICITUD

(21) N° de Solicitud: 1913484 (22) Fecha de Solicitud: 21/02/2019

(71) Solicitante: BAYER AKTIENGESELLSCHAFT

Domicilio Solicitante: KAISER-WILHELM-ALLEE 1, 51373 LEVERKUSEN

(72) Inventor: DOMINIQUE LOQUE / DR. ROBERT ALAN WEBSTER / DR. ANDREAS GÖRTZ / DR. RUTH MEISSNER / DR. SYBILLE LAMPRECHT / DR. RICARDA MILLER / DAVID BERNIER / PIERRE-YVES COQUERON / PIERRE GENIX / STEPHANE BRUNET / PHILIPPE KENNEL / VINCENT THOMAS

Domicilio Inventor: 1214 VERNIER / CHEMIN DE L ESPLANADE 14, 1214 VERNIER / 69005 LYON / QUAI ROMAIN ROLLAND 14, 69005 LYON / 41541 / THEODOR-FONTANE-STR. 63, 41541 DORMAGEN / 51375 LEVERKUSEN / KUHLMANNWEG 35, 51375 LEVERKUSEN / 51381 LEVERKUSEN / AM ARENZBERG 29, 51381 LEVERKUSEN / 40227 DÜSSELDORF / WERDENER STRASSE 94, 40227 DÜSSELDORF / 69004 LYON / QUAI JOSEPH GILLET 38, 69004 LYON / 69009 LYON / RUE MASARYK 22, 69009 LYON / 69004 LYON / RUE JANIN 10, 69004 LYON / 01390 ST ANDRE DE CORCY / RUE DES DOMBES 44, 01390 ST ANDRE DE CORCY / 06410 BIOT / AVENUE SAINT PHILIPPE 45, 06410 BIOT / 69003 LYON / RUE VILLEROY 62, 69003 LYON

(54) Título: DERIVADOS DE 1-(5-SUSTITUIDO IMIDAZOL-1-IL)BUT-3-EN Y SUS USOS COMO FUNGICIDAS.-

(74) Agente: FERNANDEZ DE BRIX, WILFRIDO - 25

(30) Prioridad/es: (no aplica) - (no aplica) - (no aplica) P 18157758.6 - 21/02/2018 - EP

(51) Int. Cl 8: A01N 43/ C07D 257/

En cumplimiento al Artículo 1 de la Ley N° 2593/05 que modifica el Artículo 23 De publicaciones de la Ley N° 1630/00 de Patentes de Invención, se dispone que a partir de la fecha de la presente orden de publicación, esta solicitud de patente se hace pública y se ordena su publicación por el término de la Ley.

(57) Resumen:

(49/19). La presente invención se refiere a compuestos de la fórmula (I) donde Q representa un ciclo aromático de 6 miembros como se define en la memoria descriptiva y R1, R2, R3, R4 y R5 se definen como se divulga en la memoria descriptiva, a composiciones que comprenden tales compuestos y al uso de dichos compuestos, en particular como fungicidas.

 Dirección de Patentes
 Farm. María Sagorza
 Directora Interina de Patentes
 DINAPI

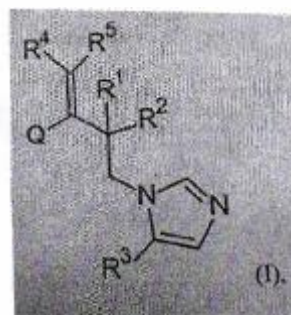

(19)



REPUBLICA DEL PARAGUAY
Dirección Nacional de Propiedad Intelectual

DIRECCIÓN NACIONAL
DE PROPIEDAD
INTELECTUAL

■ GOBIERNO
■ NACIONAL

48

Paraguay
de la gente

(11) Nro. Publicación: PY9007832

(43) Asunción, 9 de Agosto de 2019.-

Orden de Publicación de CONCESIÓN de Patente de INVENCION

(12) DATOS DE LA PATENTE

(21) N° de Solicitud: 9007832 (22) Fecha de Solicitud: 11/03/2009

(71) Solicitante: INCYTE HOLDINGS CORPORATION

Domicilio Solicitante: 1801 Agustine Cut-Off, Wilmington, Delaware 19803, Estados Unidos de América

(72) Inventor: RODGERS, JAMES D. / SHEPARD, STACEY / LI, YUNG-LONG / ZHOU, JIACHENG / LIU, PINGLI
MELONI, DAVID / XIA, MICHAEL

Domicilio Inventor: 2 Hillside Lane, Landenberg, PA 19350, Estados Unidos de América. / 3407 Avalon Ct. Voorhees, NJ 08043, Estados Unidos de América. / 1 Pin Oak Drive, Chadds Ford, PA 19317, Estados Unidos de América. / 46 Bay Boulevard, Newmark, DE 197702, Estados Unidos de América. / 205 Pilot Court, Newmark, DE 19702, Estados Unidos de América. / 127 Megan Drive, Bear, DE 19701, Estados Unidos de América. / 304 Clubhouse Lane, Wilmington, DE 19810, Estados Unidos de América.

(54) Título: DERIVADOS DE AZETIDINA Y CICLOBUTANO COMO INHIBIDORES DE JAK

(74) Agente: BERKEMEYER, HUGO T. – 6

(30) Prioridad/es: 61/144,982 – 11/03/2008 – US 61/035,662 - 15/01/2009 - US

(51) Int. Cl 8: A61K 31/ A61P 35/ C07D 487/

Registro N°: 4363 En Fecha: 05/08/2019 Vencimiento: 11/03/2029

En cumplimiento al Artículo 1 de la Ley N° 2593/05 que modifica el Artículo N° 23 de la Ley Patentes de Inventiones N° 1630/2000, el Decreto Reglamentario, y conforme al dictamen favorable de la Asesoría Técnica, publíquese por el término de la Ley, la concesión de la presente patente de INVENCION y su resumen.

(57) Resumen:

51/09.FARM La presente invención se refiere a un compuesto derivado de azetidina y ciclobutano que es el siguiente:

{1-(etilsulfonil-3-[4-(7H-pirrol-2,3-d)pirimidin-4-il]-1H-pirazol-1-il]azetid-3-il]acetonitrilo;

y las sales farmacéuticamente aceptables del mismo, útiles en el tratamiento de enfermedades asociadas a JAK incluyendo, por ejemplo, desórdenes inflamatorios y autoinmunes.

Compuesto de interés: BARICITINIB.

 Berta Segovia
 Directora Interina de Patentes
 DINAPI
 Dirección de Patentes
 Berta Segovia
 Directora Interina de Patentes
 DINAPI

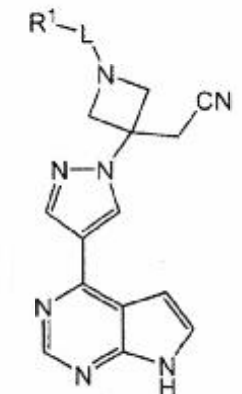

(19)



DIRECCIÓN NACIONAL
DE PROPIEDAD
INTELECTUAL

REPÚBLICA DEL PARAGUAY
Dirección Nacional de Propiedad Intelectual

■ GOBIERNO
■ NACIONAL

57

Paraguay
de la gente

(11) Nro. Publicación: PY18113186A

(43) Asunción, 19 de Agosto de 2019.-

Orden de Publicación de SOLICITUD de Patente de INVENCION

(12) DATOS DE LA SOLICITUD

(21) N° de Solicitud: 18113186 (22) Fecha de Solicitud: 28/12/2018

(71) Solicitante: MONSANTO TECHNOLOGY LLC

Domicilio Solicitante: 800 NORTH LINDBERGH BOULEVARD, ST. LOUIS, MISSOURI 63167, EEUU.

(72) Inventor: ASHOKE K. SENGUPTA / THIMMAREDDY THATIPARTI / JUNHUA ZHANG

Domicilio Inventor: 800 NORTH LINDBERGH BOULEVARD, ST. LOUIS, MISSOURI 63167, EEUU. / 800 NORTH LINDBERGH BOULEVARD, ST. LOUIS, MISSOURI 63167, EEUU. / 800 NORTH LINDBERGH BOULEVARD, ST. LOUIS, MISSOURI 63167, EEUU.

(54) Título: COMPOSICIONES HERBICIDAS

(74) Agente: BERKEMEYER, HUGO T. – 6

(30) Prioridad/es: 62/618,485 – 17/01/2018 – US

(51) Int. Cl 8: A01N 25/ G09B 19/

En cumplimiento al Artículo 1 de la Ley N° 2593/05 que modifica el Artículo 23 De publicaciones de la Ley N° 1630/00 de Patentes de Invención, se dispone que a partir de la fecha de la presente orden de publicación, esta solicitud de patente se hace pública y se ordena su publicación por el término de la Ley.

(57) Resumen:

350/18. La presente invención se refiere en forma general a composiciones herbicidas tales como composiciones herbicidas acuosas concentradas y mezclas de aplicación. Por ejemplo, la presente invención se refiere a composiciones acuosas concentradas que comprenden un herbicida de tipo acetamida encapsulado y un segundo herbicida no encapsulado. La presente invención también se refiere a varios procesos para preparar y usar estas composiciones herbicidas. La presente invención se refiere además a composiciones herbicidas concentradas que tienen una alta carga de un herbicida de tipo auxina y métodos para preparar estas composiciones concentradas.

Dirección de Patentes

Farm. Berta Segovia
Dirección Interior de Patentes
DINAPI

