

(19)



DIRECCIÓN NACIONAL DE PROPIEDAD INTELECTUAL

REPUBLICA DEL PARAGUAY
Dirección Nacional de Propiedad Intelectual

(11) Nro. Publicación: PY1329834

(43) Asunción, 2 de enero de 2020.

Orden de Publicación de CONCESIÓN de Patente de MODELO DE UTILIDAD

(12) DATOS DE LA PATENTE

(21) N° de Solicitud:	1329834	(22) Fecha de Solicitud:	04/07/2013
(71) Solicitante:	STARA S/A INDUSTRIA DE IMPLEMENTOS AGRICOLAS		
Domicilio Solicitante:	Av. Stara, 519 - Não Me Toque - Rs - Brasil		
(72) Inventor:	ATILA STAPELBROEK TRENNEPOHL		
Domicilio Inventor:	Rua Otto Stahl, 789, Não Me Toque - Rs - Brasil		
(54) Título:	ESTRUCTURA EN IMPLEMENTO AGRÍCOLA AUTOPROPULSADO CON MÚLTIPLES FUNCIONES		
(74) Agente:	Luis Alberto Salomoni Flores – 48		
(30) Prioridad/es:	BR 20 2012 027489 8 – 26/10/2012 – BRASIL		
(51) Int. Cl 8:	B 62D 49/06		
Registro N°:	4380	En Fecha:	23/12/2019
		Vencimiento:	04/07/2023

En cumplimiento al Artículo 1 de la Ley N° 2593/05 que modifica el Artículo N° 23 de la Ley Patentes de Invenciones N° 1630/2000, el Decreto Reglamentario, y conforme al dictamen favorable de la Asesoría Técnica, publíquese por el término de la Ley, la concesión de la presente patente de MODELO DE UTILIDAD y su resumen.

(57) Resumen:

(206/13) MU. Estructura en Implemento Agrícola autopropulsado con múltiples funciones constituida básicamente por: cabina (2), motor (3), tanque para reserva de líquidos para pulverización (4), tanque de reserva para productos sólidos (5), rodado trasero (6), rodado delantero (7), chasis (8), transmisión hidrostática, mecánica y otras (9), sistema de cuadro (10) y barras laterales (11).



FIGURA 01

 Dirección de Patentes
 Farm. Marta Segovia
 Directora Interna de Patentes
 DINAPI

(43) **Asunción, 2 de enero de 2020.-**

Orden de Publicación de SOLICITUD de Patente de INVENCIÓN

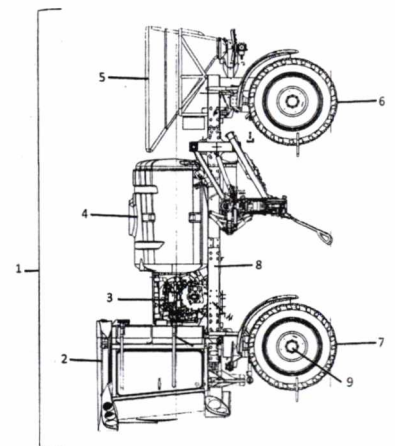
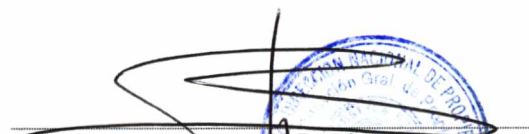
(12) DATOS DE LA SOLICITUD

- (21) Nº de Solicitud: **1850536** (22) Fecha de Solicitud: **27/06/2018**
- (71) Solicitante: **UNIVERSIDAD DEL CONO SUR DE LAS AMÉRICAS**
Domicilio Solicitante: Av. España 443 Casi Brasil. Asunción - Paraguay
- (72) Inventor: **1. Rubén Osvaldo Vázquez Ocampos 2. Natalia María Duarte De Vázquez 3. Jorge Osmar Vázquez Ocampos**
Domicilio Inventor: 1. San Martín 397 Sauce. Luque - Paraguay. CP 2060 2. Teniente Goni Porvenir. Luque - Paraguay. CP 2060 3. Teniente Goni Porvenir. Luque - Paraguay. CP 2060
- (54) Título: **SISTEMA DE EBULLICIÓN DE CERVEZA POR MEDIO DE OZONO**
- (74) Agente: Wilfrido Fernández De Brix – 25
- (30) Prioridad/es: – –
- (51) Int. Cl 8: **C 12C 1/073, C 12G 1/02**

En cumplimiento al Artículo 1 de la Ley Nº 2593/05 que modifica el Artículo 23 De publicaciones de la Ley Nº 1630/00 de Patentes de Invención, se dispone que a partir de la fecha de la presente orden de publicación, esta solicitud de patente se hace pública y se ordena su publicación por el término de la Ley.

(57) Resumen:

(185/18). La presente invención describe un sistema de elaboración de cerveza con poco consumo energético, en el que la etapa de ebullición del mosto antes de la fermentación se ha sustituido por una etapa de ozonificación, en la que se añade ozono al mosto. El método permite disminuir el consumo energético debido a que disminuye la temperatura y el tiempo durante el que el mosto está en contacto con el ozono.

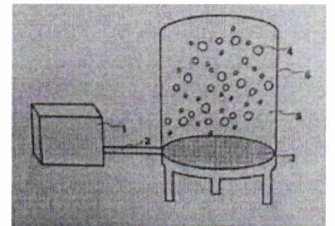

Farm. Berta Segovia
Directora Interina
Dirección de Patentes

(19)



DIRECCIÓN NACIONAL DE PROPIEDAD INTELECTUAL

REPUBLICA DEL PARAGUAY
Dirección Nacional de Propiedad Intelectual

(11) Nro. Publicación: PY1848917A

(43) Asunción, 2 de enero de 2020.-

Orden de Publicación de SOLICITUD de Patente de INVENCIÓN

(12) DATOS DE LA SOLICITUD

(21) Nº de Solicitud: 1848917

(22) Fecha de Solicitud: 22/06/2018

(71) Solicitante: 1. NOVARTIS AG 2. SURFACE TECHNOLOGY, INC

Domicilio Solicitante: 1.Lichtstrasse 35, 4056 Basel, Suiza 2. 50 Hampshire Street, Cambridge, MA 02139, EEUU

(72) Inventor: 1. Alison Paterson 2. Catherine Anne Sabatos-Peyton 3. Bianka Prinz 4. Dirksen Bussiere 5. Glenn Dranoff 6. Kulandayan Kasi Subramanian 7. Marie-Louise Fjaellskog 8. Michael Warren 9. Mikias Woldegiorgis 10. John Delmas Venable II 11. Scott Chapel 12. Pamela Holland 13. Rachel W. O'Connor 14. Wei Shu 15. Andrew Lake 16. Ansgar Brock 17. Jerry M. Thomas 18. Viviana Cremasco

Domicilio Inventor: 1.Surface Oncology, Inc., 50 Hampshire Street, Cambridge, Massachusetts 02139 2. 250 Massachusetts Avenue, Cambridge, Massachusetts 02139 3. Adimab, LLC, 7 Lucent Drive, Lebanon, New Hampshire 03766 4. Novartis Institutes for BioMedical Research, Inc., Emeryville Site 5300 Chiron Way, Bldg. #4, Emeryville, CA 94608 5. 150 Concord Road, Sudbury, Massachusetts 01776 6. 250 Massachusetts Avenue, Cambridge, Massachusetts 02139 7. 48 School Street, Lexington, MA 02421 8. Surface Oncology, Inc., 50 Hampshire Street, Cambridge, Massachusetts 02139 9. Novartis Institutes for BioMedical Research, Inc., Emeryville Site 5300 Chiron Way, Bldg. #4, Emeryville, CA 94608 10. Novartis Institutes for Functional Genomics, Inc., 10675 John Jay Hopkins Drive GNF Business, San Diego, CA 92121 11. Surface Oncology, Inc., 50 Hampshire Street, Cambridge, Massachusetts 02139 12. Surface Oncology, Inc., 50 Hampshire Street, Cambridge, Massachusetts 02139 13. Surface Oncology, Inc., 50 Hampshire Street, Cambridge, Massachusetts 02139 14. Novartis Institutes for BioMedical Research, Inc., Emeryville Site 5300 Chiron Way, Bldg. #4, Emeryville, CA 94608 15. Surface Oncology, Inc., 50 Hampshire Street, Cambridge, Massachusetts 02139 16. 10847 Caminito Alto, San Diego, California 92121 17. Adimab, LLC, 7 Lucent Drive, Lebanon, New Hampshire 03766 18. 250 Massachusetts Avenue, Cambridge, Massachusetts 02139

(54) Título: MOLÉCULAS DE ANTICUERPO QUE SE UNEN A CD73 Y USOS DE LAS MISMAS

(74) Agente: Wilfrido Fernández De Brix – 25

(30) Prioridad/es: 62/523,481 – 22/06/2017 – US 62/636,510 – 28/02/2018 – US PCT/US2018/038775 – 21/06/2018 - US

(51) Int. Cl 8: A61K39/395; C07K16/40

En cumplimiento al Artículo 1 de la Ley Nº 2593/05 que modifica el Artículo 23 De publicaciones de la Ley Nº 1630/00 de Patentes de Invención, se dispone que a partir de la fecha de la presente orden de publicación, esta solicitud de patente se hace pública y se ordena su publicación por el término de la Ley.

(57) Resumen:

(182/18). Se divulgan Moléculas de anticuerpo que se unen a CD73. Las Moléculas de anticuerpo anti-CD73 pueden usarse para tratar, prevenir y/o diagnosticar el cáncer.

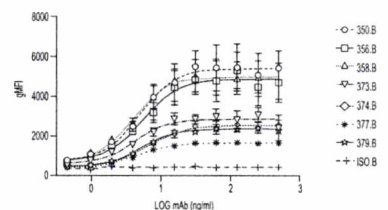

(19)



DIRECCIÓN NACIONAL
**DE PROPIEDAD
INTELECTUAL**

REPUBLICA DEL PARAGUAY
Dirección Nacional de Propiedad Intelectual

(11) Nro. Publicación: **PY1851927A**

(43) Asunción, 3 de enero de 2020.-

Orden de Publicación de SOLICITUD de Patente de INVENCION

(12) DATOS DE LA SOLICITUD

(21) N° de Solicitud: **1851927**

(22) Fecha de Solicitud: **29/06/2018**

(71) Solicitante: **ALVARO PEREIRA DE OLIVEIRA**

Domicilio Solicitante: Rua Peixoto Gomide, 742, Apt 23 São Paulo - CP: 01419-007 - SP - Brasil

(72) Inventor: **ALVARO PEREIRA DE OLIVEIRA**

Domicilio Inventor: Rua Peixoto Gomide, 742, Apt 23 São Paulo - CP: 01419-007 - SP - Brasil

(54) Título: **CASCO DE LED CON TRANSPORTADOR DE LUZ DEL DIODO HACIA EL CUERO CABELLUDO**

(74) Agente: Carmelo Alberto Módica Dichirico – 1225

(30) Prioridad/es: **BR 10 2017 014631-6 – 06/07/2017 – BRASIL BR 13 2018 010728-2 – 25/05/2018 - BRASIL**

(51) Int. Cl 8: **A 61B 18/18, H 05B 1/00**

En cumplimiento al Artículo 1 de la Ley N° 2593/05 que modifica el Artículo 23 De publicaciones de la Ley N° 1630/00 de Patentes de Invención, se dispone que a partir de la fecha de la presente orden de publicación, esta solicitud de patente se hace pública y se ordena su publicación por el término de la Ley.

(57) Resumen:

(191/18). Casco de LED (1) con transportador de luz (6) del diodo hacia el cuero cabelludo, que comprende un bastidor (3) con orificios para alojar las espículas (4) que actúan como transmisores de luz del diodo hacia el cuero cabelludo. Las espículas (4) cubiertas por material metálico (5) y resinado (5) dirigen el paso de la luz, y forman el transportador de luz (6) que es retráctil debido a la espuma flexible (7) que rellena el espacio entre el bastidor (3) y el casquete (8) del casco de LED. Externamente, el casquete (8) envuelve la espuma (7). En el lateral del caso de LED se encuentra el botón (2) que activa/desactiva el dispositivo.

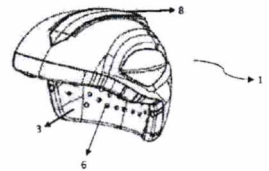

Farm. Berta Segovia
Directora Interina
Dirección de Patentes

Dirección de Patentes

(19)



DIRECCIÓN NACIONAL
**DE PROPIEDAD
INTELECTUAL**

REPUBLICA DEL PARAGUAY
Dirección Nacional de Propiedad Intelectual

(11) Nro. Publicación: **PY1929297A**

(43) Asunción, 3 de enero de 2020.-

Orden de Publicación de SOLICITUD de Patente de INVENCIÓN

(12) DATOS DE LA SOLICITUD

(21) N° de Solicitud: **1929297**

(22) Fecha de Solicitud: **12/04/2019**

(71) Solicitante: **BAYER AKTIENGESELLSCHAFT**

Domicilio Solicitante: **Kaiser-Wilhelm-Allee 1, 51373 Leverkusen, Alemania**

(72) Inventor: **1. Dr. Oliver Gaertzen 2. Tobias Düllberg 3. Dr. Emilia Hiltz**

Domicilio Inventor: **1. 50931 Köln / Clarenbachstr. 208, 50931 Köln, Alemania 2. 51375 Leverkusen / Heinrich-Lübke-Str. 122, 51375 Leverkusen, Alemania 3. 42781 Haan / Königgrätzer Str. 11, 42781 Haan, Alemania**

(54) Título: **FORMULACIÓN DE MEZCLAS INSECTICIDAS CON CARBONATO DE PROPILENO. -**

(74) Agente: **Wilfrido Fernández De Brix – 25**

(30) Prioridad/es: **18167288.2 – 13/04/2018 – EP**

(51) Int. Cl 8: **A 01N 25/30, A 01N 43/12, A 01P 5/00**

En cumplimiento al Artículo 1 de la Ley N° 2593/05 que modifica el Artículo 23 De publicaciones de la Ley N° 1630/00 de Patentes de Invención, se dispone que a partir de la fecha de la presente orden de publicación, esta solicitud de patente se hace pública y se ordena su publicación por el término de la Ley.

(57) Resumen:

(98/19). Formulaciones de ingredientes activos insecticidas que comprenden por lo menos una sustancia activa disuelta y una sustancia activa sólida con buena estabilidad de almacenamiento a temperaturas altas y bajas y una gran penetración del ingrediente activo; un proceso para su preparación y su uso para la administración de los ingredientes activos contenidos en las mismas.

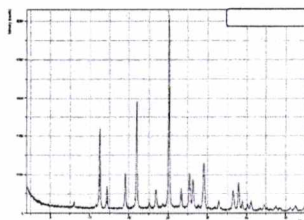

Farm. Berta Segovia
Directora Interina

Dirección de Patentes



(19)



DIRECCIÓN NACIONAL
**DE PROPIEDAD
INTELLECTUAL**

REPUBLICA DEL PARAGUAY
Dirección Nacional de Propiedad Intelectual

(11) Nro. Publicación: **PY1929301A**

(43) Asunción, 3 de enero de 2020.-

Orden de Publicación de SOLICITUD de Patente de INVENCIÓN

(12) DATOS DE LA SOLICITUD

(21) N° de Solicitud: **1929301**

(22) Fecha de Solicitud: **12/04/2019**

(71) Solicitante: **1. BAYER AKTIENGESELLSCHAFT 2. BAYER CROPSCIENCE AKTIENGESELLSCHAFT**

Domicilio Solicitante: **1. Kaiser-Wilhelm-Allee 1, 51373 Leverkusen, Alemania 2. Alfred-Nobel-Str. 50, 40789 Monheim Am Rhein, Alemania**

(72) Inventor: **1. Dr. Holger Egger 2. Dr. Reiner Fischer 3. Klaus Purbs 4. Ramona Schiffer**

Domicilio Inventor: **1. 50825 Köln / Takustraße 41a, 50825 Köln, Alemania 2. 40789 Monheim / Nelly-Sachs-Str. 23, 40789 Monheim, Alemania 3. 51789 Lindlar / Koettingen 22, 51789 Lindlar, Alemania 4. 51371 Leverkusen / Kocherstrasse 19, 51371 Leverkusen, Alemania**

(54) Título: **FORMULACIÓN SÓLIDA DE MEZCLAS INSECTICIDAS. -**

(74) Agente: **Wilfrido Fernández De Brix – 25**

(30) Prioridad/es: **18167281.7 – 13/04/2018 – EP**

(51) Int. Cl 8: **A 01N 25/10, A 01N 43/12, A 01P 7/00**

En cumplimiento al Artículo 1 de la Ley N° 2593/05 que modifica el Artículo 23 De publicaciones de la Ley N° 1630/00 de Patentes de Invención, se dispone que a partir de la fecha de la presente orden de publicación, esta solicitud de patente se hace pública y se ordena su publicación por el término de la Ley.

(57) Resumen:

(99/19). Formulaciones sólidas (en particular, gránulos dispersables en agua) de derivados del ácido tetrámico y mezclas de dichos derivados de ácido tetrámico, un proceso para su preparación y el uso de las mismas en la aplicación de dichos ingredientes activos.

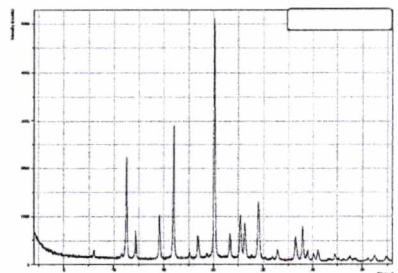

Farm. Berta Segovia
Directora Ejecutiva
Dirección de Patentes

(19)



DIRECCIÓN NACIONAL DE PROPIEDAD INTELECTUAL

REPUBLICA DEL PARAGUAY
Dirección Nacional de Propiedad Intelectual

(11) Nro. Publicación: PY1949012A

(43) Asunción, 3 de enero de 2020.-

Orden de Publicación de SOLICITUD de Patente de INVENCION

(12) DATOS DE LA SOLICITUD

(21) Nº de Solicitud: 1949012

(22) Fecha de Solicitud: 20/06/2019

(71) Solicitante: 1. ARCOR AG 2. ARCOR S.A.I.C. 3. ESTACIÓN EXPERIMENTAL AGRO-INDUSTRIAL OBISPO COLOMBRES

Domicilio Solicitante: 1. Baarerstrasse, 12, 6300 Zug, Suiza 2. Fulvio S Pagani 487, Arroyito, Córdoba, Argentina 3. Av. William Cros Nº 3150 - T4101XAC Las Talitas, Departamento Tafí Viejo, Tucumán, Argentina

(72) Inventor: 1. Patricia A. Digonzelli 2. María Laura Tortora 3. María Fernanda Leggio Neme 4. Ing. Juan Giardina 5. Eduardo Raúl Romero 6. Marcelo Luis Maranzana 7. Gabriel Raya Tonetti 8. Ricardo Gustavo Eraso 9. Enrique Antonio Valenti 10. María Silvana Lisi 11. Cecilia Estefanía Montes de Oca

Domicilio Inventor: (1-5) Av. William Cros Nº 3150 - T4101XAC Las Talitas, Departamento Tafí Viejo, Tucumán; Argentina (6-11) Boulevard Chacabuco 1160, Córdoba, Provincia de Córdoba, República Argentina

(54) Título: RECUBRIMIENTO DE MATERIAL VEGETAL Y PROCEDIMIENTO DE PREPARACION

(74) Agente: Hugo Teodoro Berkemeyer - 6

(30) Prioridad/es: P 20180101778 - 28/06/2018 - ARGENTINA

(51) Int. Cl 8: D 21H 19/52

En cumplimiento al Artículo 1 de la Ley Nº 2593/05 que modifica el Artículo 23 De publicaciones de la Ley Nº 1630/00 de Patentes de Invención, se dispone que a partir de la fecha de la presente orden de publicación, esta solicitud de patente se hace pública y se ordena su publicación por el término de la Ley.

(57) Resumen:

(163/19). Recubrimiento de material vegetal susceptible a la deshidratación y oxidación, preferentemente yemas o estacas de caña de azúcar, que comprende un sustrato, un agente aglutinante, un agente plastificante y una película o cobertura biodegradable como recubrimiento. El sustrato puede ser sustratos de cultivos comerciales, tierra, celulosa, cascara de maíz u otros cereales, cascarilla de maíz u otros cereales, perlome, bagazo, tierra fértil, compost, arena, fibra de coco u otras fibras de origen vegetal, o una mezcla de ellos. El agente aglutinante puede ser proteínas, grasas, gomas vegetales, geles a base de almidón y/o almidones modificados, dextrinas, maltodextrinas, carboximetilcelulosa, celulosa, quitosano en mezcla con polialcoholes, pectina, agar, alginato, sorbitol u otros polialcoholes, glicéridos como grasas y aceites vegetales y animales, ceras animales vegetales o minerales, resinas. El agente plastificante puede ser resinas, ceras, gomas, grasas o aceites de origen animal o vegetal, impermeabilizantes, plastificantes poliméricos, fosfatos, monoglicéridos acetilados, glicerol, ácidos grasos, sorbitol u otros polialcoholes. El recubrimiento puede ser polisacáridos, compuestos de naturaleza proteica, lipídica o una mezcla, film microperforado, parafilm y PLA (ácido poliláctico), film biodegradable poli (ácido láctico), poli (hidroxibutirato), poli (hidroxibutirato-co-valerato), o mezclas de los mismos, grasas, pectinas, celulosa, ceras, films de almidón u otros polisacáridos, alginato, carbonato de calcio, coberturas vinílicas, pinturas plásticas. Las mezclas pueden formarse por mezclas de solución, matriz preformada obtenida por moldeo o mezcla de fusión. El film, película o cobertura biodegradable puede comprender diferentes tipos de perforaciones, por ejemplo, perforaciones circulares, longitudinales, cortes, incisiones, muescas, etc. Además, puede ser de diferentes colores según la variedad, tiempo de almacenamiento, momento de plantación, entre otros. El recubrimiento puede cerrarse al vacío, con termosellado, con doble retorcido, entre otros.

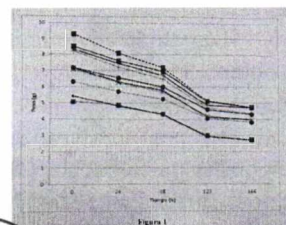

Farm. Berta Segovia
Directora Interina
Dirección de Patentes