

(19)



DIRECCIÓN NACIONAL  
**DE PROPIEDAD  
INTELECTUAL**

REPUBLICA DEL PARAGUAY  
Dirección Nacional de Propiedad Intelectual

(11) Nro. Publicación: PY2022-2256180A

(43) Asunción, 31 de Enero de 2023.-

### Orden de Publicación de SOLICITUD de Patente de Invención

#### (12) DATOS DE LA SOLICITUD

(21) Nº de Solicitud: **2022-2256180** (22) Fecha de Solicitud: **01/07/2022 11:45:45**  
(71) Solicitante: **SYNGENTA CROP PROTECTION AG**  
Domicilio Solicitante: Rosaentalstrasse 67, 4058 Basel, Suiza  
(72) Inventor: **1. Joyce, Philip Matthew 2. Vaz Da Silva, Joao Renato**  
Domicilio Inventor: 1. Syngenta, Jealott's Hill International Centre Bracknell Berkshire RG42 6EY Gran Bretaña 2. Rosentalstrasse 67 4058 Basel Suiza  
(54) Título: **COMPOSICIONES HERBICIDAS**  
(74) Agente: Juan Pablo Salomoni Guanes – 4795  
(30) Prioridad/es: **21184783.5 – 09/07/2021 – EP**  
(51) Int. Cl 8: **A 01N 35/06(2006.01), A 01N 47/06(2006.01), A 01P 13/02(2006.01)**

En cumplimiento al Artículo 1 de la Ley Nº 2593/05 que modifica el Artículo 23 De publicaciones de la Ley Nº 1630/00 de Patentes de Invención, se dispone que a partir de la fecha de la presente orden de publicación, esta solicitud de patente se hace pública y se ordena su publicación por el término de la Ley.

#### (57) Resumen:

(175/22). La presente invención se refiere a una composición herbicida que comprende (A) una cantidad eficaz como herbicida de un compuesto de Fórmula (I) o un éster o sal agroquímicamente aceptable de este; y (B) al menos un herbicida, o éster o sal agroquímicamente aceptable de este, seleccionado del grupo que consiste en: B1 glufosinato; B2 glifosato; B3 un herbicida que inhibe la protoporfirinógeno-oxidasa (PPO); y B4 un herbicida seleccionado del grupo que consiste en paracuat (B4a), dicuat (B4b) y un compuesto herbicida de piridazina de Fórmula (II) (B4c). La presente invención se refiere además a métodos para controlar malezas que comprenden las composiciones herbicidas de la invención.

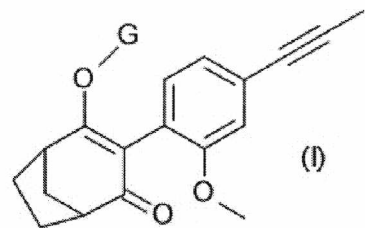

**Abg. María Belén Cubillo**  
Encargada de Despacho  
Dirección de Patentes

(43) **Asunción, 16 de Enero de 2023.-**
**Orden de Publicación de CONCESIÓN de Patente de Modelo de Utilidad**
**(12) DATOS DE LA PATENTE**

(21) N° de Solicitud: **2017-1727565** (22) Fecha de Solicitud: **09/05/2017**

(71) Solicitante: **1. Marcio Luiz Neuvald Silva 2. Miguel Humberto Noer**

Domicilio Solicitante: **1. Rua Procopio Gomes, 1224, Sala 03 CEP. 98050-280, Cruz Alta/RS, Brasil 2. Rua Primeiro de Janeiro 266, apto 10, CEP 98050-280, Cruz Alta/RS, Brasil**

(72) Inventor: **1. Marcio Luiz Neuvald Silva 2. Miguel Humberto Noer**

Domicilio Inventor: **1. Rua Procopio Gomes, 1224, Sala 03 CEP. 98050-280, Cruz Alta/RS, Brasil 2. Rua Primeiro de Janeiro 266, apto 10, CEP 98050-280, Cruz Alta/RS, Brasil**

(54) Título: **DISPOSICIÓN CONSTRUCTIVA EN SISTEMA DOSIFICADOR PARA APLICAR ABONOS Y FERTILIZANTES**

(74) Agente: **Wilfrido Fernández De Brix – 25**

(30) Prioridad/es: **--**

(51) Int. Cl 8: **A 01C 15/12; A 01C 15/18**

Registro N°: **4473** En Fecha: **30/12/2022** Vencimiento: **09/05/2027**

En cumplimiento al Artículo 1 de la Ley N° 2593/05 que modifica el Artículo N° 23 de la Ley Patentes de Invenciones N° 1630/2000, el Decreto Reglamentario, y conforme al dictamen favorable de la Asesoría Técnica, publíquese por el término de la Ley, la concesión de la presente patente de MODELO DE UTILIDAD y su resumen.

**(57) Resumen:**

(100/17). DISPOSICIÓN CONSTRUCTIVA EN SISTEMA DOSIFICADOR PARA APLICAR ABONOS Y FERTILIZANTES. Se describe una disposición constructiva en sistema dosificador para aplicación de abonos y fertilizantes que comprende un sistema dosificador dotado de un par de tubos de doble flujo (30) y (40) que presenta rosca sin fin (34) y (44), estos tubos (30) y (40) que describen dos salidas de producto (32) y (42), siendo que una salida está ubicada en la parte inferior trasera (32) y otra en la parte frontal inferior (42) del dosificador, dirigiendo el producto para el centro de la tapa (20), para proporcionar una homogenización en la distribución de los fertilizantes y abonos, independiente de los diversos desniveles del suelo, es decir, tanto en sentido de subida o bajada y en sentido con bajada lateral izquierdo o derecha. Así, el sistema dosificador mantiene la compensación de una rosca para otra, con el mínimo de variación de 1% a 3% garantizando la uniformidad y homogeneidad de los productos aplicados en diversos modelos de máquinas agrícolas.

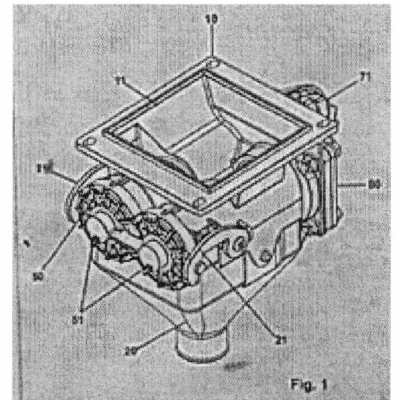

*Abg. María Belén Cubilla*  
 Encargada de Despacho  
 Dirección de Patentes

(19)



DIRECCIÓN NACIONAL  
DE PROPIEDAD  
INTELECTUAL

REPUBLICA DEL PARAGUAY  
Dirección Nacional de Propiedad Intelectual

(11) Nro. Publicación: PY2019-1962345A

(43) Asunción, 16 de Enero de 2023.-

## Orden de Publicación de SOLICITUD de Patente de Invención

### (12) DATOS DE LA SOLICITUD

- (21) N° de Solicitud: **2019-1962345** (22) Fecha de Solicitud: **31/07/2019 00:00:00**
- (71) Solicitante: **3 SIL - SOLUÇÕES INTEGRADAS EM LOGÍSTICA DE FROTAS AUTOMOTIVAS LTDA.**
- Domicilio Solicitante: Alameda Araguaia, 270 - 2º Andar - Alphaville Industrial, SP, Brasil
- (72) Inventor: **GUILHERME DE CASTRO BICUDO PISANI**
- Domicilio Inventor: R. Georgios Konstantinos Ardoniotis,78 - JD Botânico (Sousas), Campinas, SP, Brasil
- (54) Título: **MÓDULO ELECTRÓNICO CAN PARA DETECCIÓN DE ROBO O HURTO CON ACCIÓN LOCAL O REMOTA DE PARADA DE FUNCIONAMIENTO DE VEHÍCULOS AUTOMOTORES CON INYECCIÓN Y/O CONTROL ELECTRÓNICO DEL MOTOR**
- (74) Agente: Wilfrido Fernández De Brix – 25
- (30) Prioridad/es: **102019006180 – 28/03/2019 – BR**
- (51) Int. Cl 8: **B60R25/04; B60R25/30**

En cumplimiento al Artículo 1 de la Ley N° 2593/05 que modifica el Artículo 23 De publicaciones de la Ley N° 1630/00 de Patentes de Invención, se dispone que a partir de la fecha de la presente orden de publicación, esta solicitud de patente se hace pública y se ordena su publicación por el término de la Ley.

### (57) Resumen:

(194/19). Se refiere a la presente solicitud de patente de invención, módulo electrónico can (1) para detección de robo o hurto con acción local o remota de parada de funcionamiento de vehículos automotores con inyección y/o control electrónico del motor que pertenece al campo de los equipos de seguridad automotor, que trabaja en colaboración con el barraje CAN (100) o similar y la Unidad de Comando del Motor - UCM (101) de un vehículo automotores V(110), dicho módulo electrónico can (1) compuesto por dos módulos electrónicos asociados: un módulo externo ME (2), conectado al barraje CAN (100) u otro barraje serial estándar del vehículo V(110) y un módulo interno, constituido por un módulo interno lógico MIL (20) o un módulo interno físico MIF (30), instalado dentro de la Unidad de Control del Motor - UCM (101), con, al menos, uno de los módulos (2) o (20)/(30) integrado a una red de datos de telefonía móvil, satélites o internet (200).

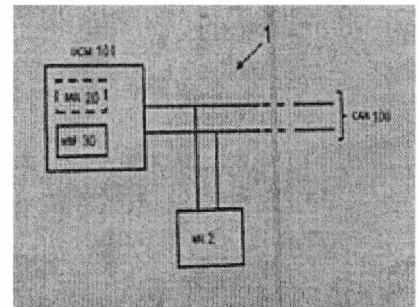

  
Abg. María Belén Cubilla  
Encargada de Despacho  
Dirección de Patentes

(19)



DIRECCIÓN NACIONAL DE PROPIEDAD INTELECTUAL

REPUBLICA DEL PARAGUAY Dirección Nacional de Propiedad Intelectual

(11) Nro. Publicación: PY2019-1996572A

(43) Asunción, 17 de Enero de 2023.-

Orden de Publicación de SOLICITUD de Patente de Invención

(12) DATOS DE LA SOLICITUD

- (21) Nº de Solicitud: 2019-1996572 (22) Fecha de Solicitud: 15/11/2019 14:07:44
(71) Solicitante: BAYER CROPSCIENCE LP.
Domicilio Solicitante: 800 North Lindbergh Boulevard, 63167 St. Louis, Missouri, U.S.A.
(72) Inventor: 1. Benjamin L. Golomb 2. Florencia A. Ficara 3. Rauf Salamzade
Domicilio Inventor: 1. Sacramento, CA 95814/315 11th St Apt C, Sacramento, CA 95814, U.S.A. 2. Davis, CA 95616/2123 Espana Ct, Davis, CA 95616, U.S.A. 3. Cambridge, MA 02139/10 Magazine Street, Apt. 710, Cambridge, MA 02139, U.S.A.
(54) Título: PLATAFORMAS, PRODUCTOS Y MÉTODOS PARA LA EXPRESIÓN EN ENDOSPORAS
(74) Agente: Hugo Teodoro Berkemeyer - 6
(30) Prioridad/es: 62/768077 - 15/11/2018 - US 62/767997 - 15/11/2018 - US 62/768063 - 15/11/2018 - US
(51) Int. Cl 8: A 01N 37/00(2006.01), C 07K 14/32(2006.01)

En cumplimiento al Artículo 1 de la Ley Nº 2593/05 que modifica el Artículo 23 De publicaciones de la Ley Nº 1630/00 de Patentes de Invención, se dispone que a partir de la fecha de la presente orden de publicación, esta solicitud de patente se hace pública y se ordena su publicación por el término de la Ley.

(57) Resumen:

(305/19). Secuencias señal para dirigir proteínas y péptidos hacia la superficie de endosporas producidas por miembros de la familia Brevibacillus, Lysinibacillus, o Viridibacillus y métodos para su uso. Se provee asimismo la expresión de moléculas heterólogas, tales como péptidos, polipéptidos y otras construcciones recombinantes sobre el exosporio de los miembros de la familia Brevibacillus, Lysinibacillus o Viridibacillus, usando secuencias de direccionamiento N-terminales específicas y sus derivados.

Table with 3 columns: Line number, Amino acid sequence, and Reference number. Contains sequences like MVLALSKIGE STYNASVPIN and MKAVI YLP.

Abg. María Belén Cubilla Encargada de Despacho Dirección de Patentes





(43) Asunción, 17 de Enero de 2023.-

**Orden de Publicación de SOLICITUD de Patente de Invención**
**(12) DATOS DE LA SOLICITUD**

- (21) N° de Solicitud: **2020-2052241** (22) Fecha de Solicitud: **07/09/2020 11:12:22**
- (71) Solicitante: **RIGEL PHARMACEUTICALS, INC.**
- Domicilio Solicitante: 1180 Veterans Boulevard, South San Francisco, California 94080, U.S.A.
- (72) Inventor: **1. Simon Shaw 2. Vanessa Taylor 3. Somasekhar Bhamidipati**
- Domicilio Inventor: 1. c/o Rigel Pharmaceuticals, Inc., 1180 Veterans Boulevard, South San Francisco, California 94080, U.S.A. 2. c/o Rigel Pharmaceuticals, Inc., 1180 Veterans Boulevard, South San Francisco, California 94080, U.S.A. 3. c/o Rigel Pharmaceuticals, Inc., 1180 Veterans Boulevard, South San Francisco, California 94080, U.S.A.
- (54) Título: **INHIBIDORES HETEROCÍCLICOS DE LA CINASA RIP1**
- (74) Agente: Hugo Teodoro Berkemeyer – 6
- (30) Prioridad/es: **62/897,223 – 06/09/2019- US 62/932,404 – 07/11/2019- US 63/001,016 – 27/03/2020 – US 63/004,290 – 02/04/2020 – US 63/004,301 – 02/04/2020 – US 63/004,319 – 02/04/2020 - US**
- (51) Int. Cl 8: **A 61K 31/55(2006.01), A 61P 37/00(2006.01), C 07D 471/04(2006.01),**

En cumplimiento al Artículo 1 de la Ley N° 2593/05 que modifica el Artículo 23 De publicaciones de la Ley N° 1630/00 de Patentes de Invención, se dispone que a partir de la fecha de la presente orden de publicación, esta solicitud de patente se hace pública y se ordena su publicación por el término de la Ley.

**(57) Resumen:**

(227/20). Se divulgan en el presente documento compuestos inhibidores de cinasas, tales como compuestos inhibidores de cinasas de la proteína-1 (RIP1) que interactúa con el receptor así como composiciones farmacéuticas y combinaciones que comprenden dichos compuestos inhibidores. Los compuestos, composiciones farmacéuticas y / o combinaciones divulgados se pueden usar para tratar o prevenir una enfermedad o dolencia asociada a cinasas, particularmente una enfermedad o dolencia asociada a RIP1.

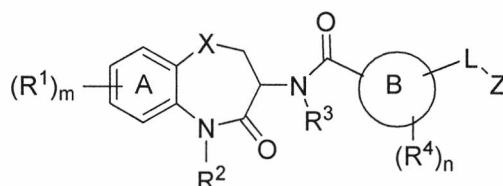
**Fórmula I**

Abg. María Belén Cubilla  
Encargada de Despacho

Dirección de Patentes

(19)



DIRECCIÓN NACIONAL DE PROPIEDAD INTELECTUAL

REPUBLICA DEL PARAGUAY  
Dirección Nacional de Propiedad Intelectual

(11) Nro. Publicación: PY2020-2059752A

(43) Asunción, 31 de Enero de 2023.-

### Orden de Publicación de SOLICITUD de Patente de Invención

#### (12) DATOS DE LA SOLICITUD

- (21) Nº de Solicitud: **2020-2059752** (22) Fecha de Solicitud: **01/10/2020 08:38:02**
- (71) Solicitante: **1. Valeriano Antonio Galeano Dominguez 2. Edgar Martín Ozorio Avalos**
- Domicilio Solicitante: **1. Florida Y Guyra Campana. Luque, Paraguay 2. Avda. del Yatch Y Cerrar. Lambaré N°1146, Paraguay**
- (72) Inventor: **1. Valeriano Antonio Galeano Dominguez 2. Edgar Martín Ozorio Avalos**
- Domicilio Inventor: **1. Florida Y Guyra Campana. Luque, Paraguay 2. Avda. del Yatch Y Cerrar. Lambaré N°1146, Paraguay**
- (54) Título: **SISTEMA LOGÍSTICO DE SERVICIO, ENTREGA PUERTA A PUERTA DE PRODUCTOS Y/O SERVICIOS DE COMPRAS ENTRE EL COMERCIO, EL USUARIO Y EL CONSUMIDOR FINAL, MEDIANTE EL USO DE APLICACION UTILIZANDO DISPOSITIVOS MÓVILES A TRAVÉS DE PAGOS ELECTRÓNICOS**
- (74) Agente: **Sandra Mabel Aguiar De Vargas – 5964**
- (30) Prioridad/es: **--**
- (51) Int. Cl 8: **H 04W 4/02(2009.01)**

En cumplimiento al Artículo 1 de la Ley Nº 2593/05 que modifica el Artículo 23 De publicaciones de la Ley Nº 1630/00 de Patentes de Invención, se dispone que a partir de la fecha de la presente orden de publicación, esta solicitud de patente se hace pública y se ordena su publicación por el término de la Ley.

#### (57) Resumen:

(248/20). El propósito de la presente invención es asociar la entrega de la compra ONLINE, por cualquier persona, del comercio, empresa y otros, adheridas al sistema, al hogar, que pudiera estar en las inmediaciones realizando también sus respectivas compras presenciales, o sencillamente, dedicarse exclusivamente a realizar las entregas de las mercaderías. Estas personas que entregan las compras que se han realizado mediando online, se denomina chofer repartidor quien acepta el trabajo.

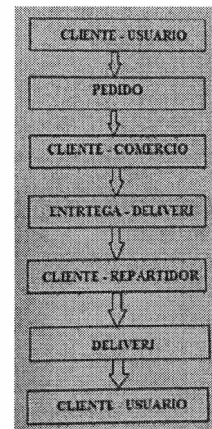

  
**Abg. María Belén Cubilla**  
 Encargada de Despacho  
 Dirección de Patentes

(19)



DIRECCIÓN NACIONAL  
**DE PROPIEDAD  
INTELECTUAL**

REPUBLICA DEL PARAGUAY  
Dirección Nacional de Propiedad Intelectual

(11) Nro. Publicación: PY2020-2065718A

(43) Asunción, 17 de Enero de 2023.-

## Orden de Publicación de SOLICITUD de Patente de Invención

### (12) DATOS DE LA SOLICITUD

(21) Nº de Solicitud: **2020-2065718**

(22) Fecha de Solicitud: **16/10/2020 11:27:04**

(71) Solicitante: **MORPHIC THERAPEUTIC, INC.**

Domicilio Solicitante: 35 Gatehouse Drive A2, 02451 Waltham, Massachusetts, U.S.A.

(72) Inventor: **1. Bursavich, Matthew G. 2. Cui, Dan 3. Dowling, James E. 4. Hahn, Kristopher N. 5. Harrison, Bryce A. 6. Lin, Fu-Yang 7. Lippa, Blaise S. 8. Rogers, Bruce N. 9. Troast, Dawn M. 10. Zhong, Cheng 11. Konze, Kyle D. 12. Gerasyuto, Aleksey I. 13. Kim, Byungchan 14. Rafi, Salma 15. Day, Tyler 16. Hickey, Eugene 17. Houang, Evelynne 18. Zahler, Robert**

Domicilio Inventor: 1. 172 Damon Road, Needham, MA 02494, U.S.A. 2. 655 Concord Avenue, Apt. 603, Cambridge, MA 02138, U.S.A. 3. 8 Partridge Road, Lexington, MA 02420, U.S.A. 4. 32 Webster Street, Medford, MA 02155, U.S.A. 5. 7 Old Wood Road, Framingham, MA 01701, U.S.A. 6. 44 Saxony Drive, Sudbury, MA 01776, U.S.A. 7. 340 Pope Rd., Concord, MA 01742, U.S.A. 8. 252 Common Street, Belmont, MA 02476, U.S.A. 9. 325 Springs Road, Bedford, MA 01730, U.S.A. 10. 19 Burnham Street, D4, Belmont, MA 02478, U.S.A. 11. 224 E. 70 Street, Apt. 6, New York, NY 10021, U.S.A. 12. 20 Skyline Drive, Flemington, NJ 08822, U.S.A. 13. 20 Port Imperial No. 322, West New York, NJ 07003, U.S.A. 14. 10 North Hancock Street, Lexington, MA 02420, U.S.A. 15. 520 West 48th Street, Apt 7G, New York, NY 10036, U.S.A. 16. 5 Woodbury Drive, Danbury, CT 06811, U.S.A. 17. 2638 21st Street, Apt. 9D, Queens, NY 11102, U.S.A. 18. 5 East Welling Avenue, Pennington, NJ 08534, U.S.A.

(54) Título: **INHIBICIÓN DE INTEGRINA  $\alpha_4\beta_7$  HUMANA**

(74) Agente: Hugo Teodoro Berkemeyer – 6

(30) Prioridad/es: **62/916,062 – 16/10/2019 – US**

(51) Int. Cl 8: **A 61K 31/4427(2006.01), A 61P 1/04(2006.01), A 61P 43/00(2006.01), C 07D 213/78(2006.01)**

En cumplimiento al Artículo 1 de la Ley Nº 2593/05 que modifica el Artículo 23 De publicaciones de la Ley Nº 1630/00 de Patentes de Invención, se dispone que a partir de la fecha de la presente orden de publicación, esta solicitud de patente se hace pública y se ordena su publicación por el término de la Ley.

### (57) Resumen:

(276/20). Moléculas pequeñas antagonistas de la integrina humana  $\alpha_4\beta_7$ , y métodos para usarlas en el tratamiento de varias enfermedades y afecciones.

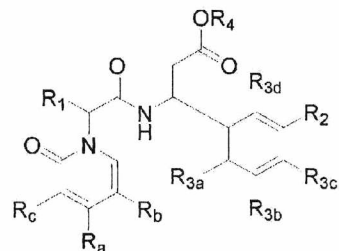

(I)  
Abg. María Belén Cubilla  
Encargada de Despacho  
Dirección de Patentes

(19)



DIRECCIÓN NACIONAL  
**DE PROPIEDAD  
INTELECTUAL**

REPUBLICA DEL PARAGUAY  
Dirección Nacional de Propiedad Intelectual

(11) Nro. Publicación: **PY2021-2152967A**

(43) Asunción, 18 de Enero de 2023.-

## Orden de Publicación de SOLICITUD de Patente de Modelo de Utilidad

### (12) DATOS DE LA SOLICITUD

- (21) N° de Solicitud: **2021-2152967** (22) Fecha de Solicitud: **30/06/2021 08:49:25**
- (71) Solicitante: **JUAN MATÍAS FERNÁNDEZ**  
Domicilio: Tristán Malbrán 3689, Argentina  
Solicitante:
- (72) Inventor: **JUAN MATÍAS FERNÁNDEZ**  
Domicilio Inventor: Tristán Malbrán 3689, Argentina
- (54) Título: **ARTEFACTO DE DESINFECCIÓN DE AIRE AMBIENTAL, MONTABLE PARA ACONDICIONADORES DE AIRES, UTILIZANDO LA ACCIÓN GERMICIDA, UTILIZANDO DOMÓTICA**
- (74) Agente: Sandra Mabel Aguiar De Vargas – 5964
- (30) Prioridad/es: – –
- (51) Int. Cl 8: **A 61L 2/00 (2006.01)**

En cumplimiento al Artículo 1 de la Ley Nº 2593/05 que modifica el Artículo 23 De publicaciones de la Ley Nº 1630/00 de Patentes de Invención, se dispone que a partir de la fecha de la presente orden de publicación, esta solicitud de patente se hace pública y se ordena su publicación por el término de la Ley.

### (57) Resumen:

(206/21). La presente invención se refiere, en términos generales a un artefacto destinado a la desinfección de aires en todo tipo de ambientes, eliminando en forma efectiva los bioaerosoles que se encuentran en suspensión en el aire que puedan ser nocivos y perjudiciales para la salud de las personas.L

a presente invención más concretamente por una parte trata de un artefacto que va adherido a equipos de acondicionadores de aires y que son muy eficaces para la eliminar la presencia de bioaerosoles que provocan afecciones respiratorias, y en especial la eliminación del virus del COVID-19, todo esto en ambientes circundantes y en presencia de personas y/o seres vivientes.

Por otra de un artefacto que montado sobre tablero central de un vehículo genera ozono.

Y por último utilizado manualmente, suspendido y/o colocado de pie, desinfecta superficies y genera ozono, siempre operando conforme a su protocolo de seguridad.

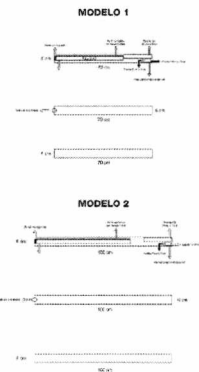

**Abg. María Belén Cubilla**  
**Encargada de Despacho**  
Dirección de Patentes



(19)



DIRECCIÓN NACIONAL  
**DE PROPIEDAD  
INTELECTUAL**

REPUBLICA DEL PARAGUAY  
Dirección Nacional de Propiedad Intelectual

(11) Nro. Publicación: **PY2021-2153164A**

(43) Asunción, 18 de Enero de 2023.-

### Orden de Publicación de SOLICITUD de Patente de Modelo de Utilidad

#### (12) DATOS DE LA SOLICITUD

(21) N° de Solicitud: **2021-2153164**

(22) Fecha de Solicitud: **30/06/2021 11:12:18**

(71) Solicitante: **1. Ricardo Micheletto Ortega 2. Alcides Rubén Duarte Rotela**

Domicilio Solicitante: **1. De La Conquista N°2255 Casi Guillermo Arias, Asunción, Paraguay 2. De La Conquista N°2255 Casi Guillermo Arias, Asunción, Paraguay**

(72) Inventor: **Ricardo Micheletto Ortega**

Domicilio Inventor: **De La Conquista N°2255 Casi Guillermo Arias, Asunción, Paraguay**

(54) Título: **DOLOVASELINA**

(74) Agente: **Johanna Alice Herrera Martinez – 4195**

(30) Prioridad/es: **--**

(51) Int. Cl 8: **A 61K 31/192(2006.01), A 61K 47/08(2006.01), A 61K 9/107(2006.01), A 61P 17/00(2006.01)**

En cumplimiento al Artículo 1 de la Ley N° 2593/05 que modifica el Artículo 23 De publicaciones de la Ley N° 1630/00 de Patentes de Invención, se dispone que a partir de la fecha de la presente orden de publicación, esta solicitud de patente se hace pública y se ordena su publicación por el término de la Ley.

#### (57) Resumen:

(208/21). El medicamento es liposoluble, por lo tanto, atraviesa la piel a fricción simple indicado para

dolores localizados articulares, por sus efectos analgésicos y anestésicos. Además, es útil en

quemaduras de primero y segundo grado; en partes blandas, también miorrelajante de músculos

contracturados, como para traumatismos y contusiones de deporte lógicas.

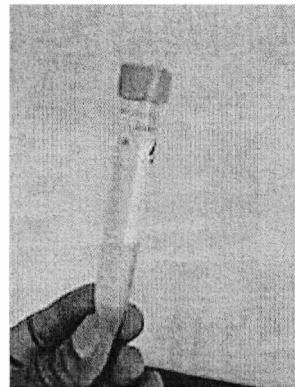

*Abg. María Belén Cubilla*  
Encargada de Despacho  
Dirección de Patentes

(19)



DIRECCIÓN NACIONAL  
**DE PROPIEDAD  
INTELLECTUAL**

REPUBLICA DEL PARAGUAY  
Dirección Nacional de Propiedad Intelectual

(11) Nro. Publicación: **PY2021-2153312A**

(43) Asunción, 18 de Enero de 2023.-

### Orden de Publicación de SOLICITUD de Patente de Invención

#### (12) DATOS DE LA SOLICITUD

- (21) N° de Solicitud: **2021-2153312** (22) Fecha de Solicitud: **30/06/2021 13:00:33**
- (71) Solicitante: **1. UPL CORPORATION LIMITED 2. UPL DO BRASIL INDUSTRIA E COMERCIO DE INSUMOS AGROPECUARIOS S.A.**
- Domicilio Solicitante: **1. 5th Floor Newport Building, Louis Pasteur Street, Port Louis, Mauritius 2. Avenida Maeda, Distrito Industrial, Ituverava/SP, Cep 14.500-000, Brasil**
- (72) Inventor: **1. Ayrton Berger Neto 2. Sergio Tadeu Decaro Junior 3. Rubens Amorim 4. Rafael Henrique Alves Pereira**
- Domicilio Inventor: **1. Avenida Maeda, s/n°, Prédio Comercial, Térreo, Distrito Industrial, Ituverava - SP- Cep 14.500-000 – Brasil 2. Avenida Maeda, Distrito Industrial, Ituverava/SP, Cep 14.500-000, Brasil 3. Avenida Maeda, Distrito Industrial, Ituverava/SP, Cep 14.500-000, Brasil 4. Avenida Maeda, Distrito Industrial, Ituverava/SP, Cep 14.500-000, Brasil**
- (54) Título: **UN APARATO PARA RECOGER ESPORAS FÚNGICAS DE LA ATMÓSFERA, UN MÉTODO PARA EL MISMO Y UN SISTEMA DE ALERTA DE ENFERMEDAD**
- (74) Agente: **Elba Rosa Brites De Ortiz – 109**
- (30) Prioridad/es: **BR 10 2020 013430 2 – 30/06/2020 – BR BR 10 2021 012966 2 – 30/06/2021 - BR**
- (51) Int. Cl 8: **C 12M 1/26(2006.01), C 12N 3/00(2006.01), C 12Q 1/24(2006.01), G 01N 1/02(2006.01)**

En cumplimiento al Artículo 1 de la Ley N° 2593/05 que modifica el Artículo 23 De publicaciones de la Ley N° 1630/00 de Patentes de Invención, se dispone que a partir de la fecha de la presente orden de publicación, esta solicitud de patente se hace pública y se ordena su publicación por el término de la Ley.

#### (57) Resumen:

(209/21). La presente invención se refiere a un aparato para recoger esporas fúngicas en grandes altitudes que comprende un recipiente de estructura cerrada, al menos una cámara conectada a un extremo interior del recipiente y al menos un accionador conectado al extremo cerrado de la cámara. La presente invención se refiere además, a un método para recoger esporas fúngicas de la atmósfera usando el aparato y a un sistema de alerta de enfermedad para la roya asiática de la soja.



FIGURA 1

*Abg. María Belén Cubilla*  
Encargada de Despacho  
Dirección de Patentes

(19)

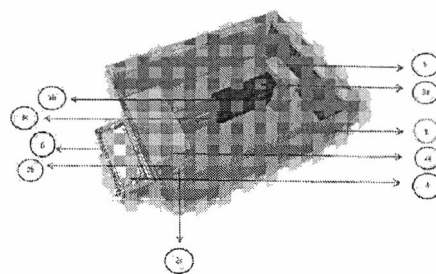

DIRECCIÓN NACIONAL  
**DE PROPIEDAD  
INTELECTUAL**

REPUBLICA DEL PARAGUAY  
Dirección Nacional de Propiedad Intelectual

(11) Nro. Publicación: PY2021-2159026A

(43) Asunción, 27 de Enero de 2023.-

## Orden de Publicación de SOLICITUD de Patente de Modelo de Utilidad

### (12) DATOS DE LA SOLICITUD

(21) Nº de Solicitud: **2021-2159026** (22) Fecha de Solicitud: **20/07/2021 13:03:54**

(71) Solicitante: **1. Marco Antonio Altamirano Hermosa 2. Mariane Rohrig Scholler**

Domicilio Solicitante: **1. Calle 25 de Diciembre casi José A. Flores, Ciudad de Hohenau, Paraguay 2. Calle 25 de Diciembre casi José A. Flores, Ciudad de Hohenau, Paraguay**

(72) Inventor: **1. Marco Antonio Altamirano Hermosa 2. Mariane Rohrig Scholler**

Domicilio Inventor: **1. Calle 25 de Diciembre casi José A. Flores, Ciudad de Hohenau, Paraguay 2. Calle 25 de Diciembre casi José A. Flores, Ciudad de Hohenau, Paraguay**

(54) Título: **INSECTICIDA A BASE DE JABÓN POTÁSICO, ACEITE DE NEEM Y ACEITE DE CANELA**

(74) Agente: **Carlos Alberto Schrameier Noguera – 6651**

(30) Prioridad/es: **– –**

(51) Int. Cl 8: **A 01P 7/04(2006.01), A 01P 17/00(2006.01)**

En cumplimiento al Artículo 1 de la Ley Nº 2593/05 que modifica el Artículo 23 De publicaciones de la Ley Nº 1630/00 de Patentes de Invención, se dispone que a partir de la fecha de la presente orden de publicación, esta solicitud de patente se hace pública y se ordena su publicación por el término de la Ley.

### (57) Resumen:

(228/21) MU. Insecticida orgánico a base de jabón potásico, aceite de neem y aceite de canela, para control de insectos y algunos hongos de los cultivos, que a su vez tiene efecto fungicida. El aceite de neem posee alta efectividad en el control de gran variedad de insectos, y el aceite de canela tiene un efecto fungicida, dando como resultado un producto potenciador para el control de plagas que destruyen las plantaciones.

  
Abg. María Belén Cubilla  
Encargada de Despacho  
Dirección de Patentes





(19)



DIRECCIÓN NACIONAL  
**DE PROPIEDAD  
INTELECTUAL**

REPUBLICA DEL PARAGUAY  
Dirección Nacional de Propiedad Intelectual

(11) Nro. Publicación: PY2021-2159027A

(43) Asunción, 27 de Enero de 2023.-

## Orden de Publicación de SOLICITUD de Patente de Modelo de Utilidad

### (12) DATOS DE LA SOLICITUD

- (21) Nº de Solicitud: **2021-2159027** (22) Fecha de Solicitud: **20/07/2021 13:07:07**
- (71) Solicitante: **1. Marco Antonio Altamirano Hermosa 2. Mariane Rohrig Scholler**
- Domicilio Solicitante: 1. Calle 25 de Diciembre casi José A. Flores, Ciudad de Hohenau, Paraguay 2. Calle 25 de Diciembre casi José A. Flores, Ciudad de Hohenau, Paraguay
- (72) Inventor: **1. Marco Antonio Altamirano Hermosa 2. Mariane Rohrig Scholler**
- Domicilio Inventor: 1. Calle 25 de Diciembre casi José A. Flores, Ciudad de Hohenau, Paraguay 2. Calle 25 de Diciembre casi José A. Flores, Ciudad de Hohenau, Paraguay
- (54) Título: **FERTILIZANTE A BASE DE HUMUS Y NPK**
- (74) Agente: Carlos Alberto Schrameier Noguera – 6651
- (30) Prioridad/es: – –
- (51) Int. Cl 8: **C05F17/05; C05F17/50**

En cumplimiento al Artículo 1 de la Ley Nº 2593/05 que modifica el Artículo 23 De publicaciones de la Ley Nº 1630/00 de Patentes de Invención, se dispone que a partir de la fecha de la presente orden de publicación, esta solicitud de patente se hace pública y se ordena su publicación por el término de la Ley.

### (57) Resumen:

(229/21) MU. Fertilizante orgánico a base de humus de lombriz líquido y NPK de origen natural elaborado con extractos vegetales de banana, café y cáscara de huevo, que proporciona macro y micronutrientes, materia orgánica y microorganismos benéficos al suelo y a los cultivos de todo tipo. Al agregar el NPK de origen natural al humus del lombriz líquido mejora y aumenta la efectividad del fertilizante.

**Abg. María Belén Cubilla**  
**Encargada de Despacho**  
Dirección de Patentes

(19)



DIRECCIÓN NACIONAL  
**DE PROPIEDAD  
INTELLECTUAL**

REPUBLICA DEL PARAGUAY  
Dirección Nacional de Propiedad Intelectual

(11) Nro. Publicación: **PY2021-2176451A**

(43) Asunción, 27 de Enero de 2023.-

## Orden de Publicación de SOLICITUD de Patente de Invención

### (12) DATOS DE LA SOLICITUD

(21) Nº de Solicitud: **2021-2176451**

(22) Fecha de Solicitud: **03/09/2021 12:17:06**

(71) Solicitante: **PARACHUTE LOGISTICS, LLC.**

Domicilio Solicitante: **2 Alhambra Plaza, Penthouse 1B, Coral Gables, FL 33134, U.S.A.**

(72) Inventor: **Fernando Benjamin Fischmann**

Domicilio Inventor: **2 Alhambra Plaza, Penthouse 1B, Coral Gables, FL 33134, U.S.A.**

(54) Título: **SISTEMA LOGÍSTICO DE BAJO COSTO CAPITAL Y OPERACIONAL Y MÉTODO DE ENTREGA RÁPIDA Y MASIVA DE PRODUCTOS DE MERCANCÍA DE COMERCIO ELECTRÓNICO EN GRANDES ÁREAS GEOGRÁFICAS**

(74) Agente: **Marcela María Zoraida Cárdenas – 5252**

(30) Prioridad/es: **63/074,842 – 04/09/2020 – USPTO 63/116,439 – 20/11/2020 - USPTO 63/222,497 – 16/07/2021 - USPTO**

(51) Int. Cl 8: **G 06Q 10/08(2012.01), G 06Q 30/06(2012.01)**

En cumplimiento al Artículo 1 de la Ley Nº 2593/05 que modifica el Artículo 23 De publicaciones de la Ley Nº 1630/00 de Patentes de Invención, se dispone que a partir de la fecha de la presente orden de publicación, esta solicitud de patente se hace pública y se ordena su publicación por el término de la Ley.

### (57) Resumen:

(279/21). La presente invención describe un sistema y método de logística disruptivos de bajo costo capital y operacional que proporciona una entrega rápida y masiva de productos de comercio electrónico, incluida la entrega en un mismo día, de miles de artículos y paquetes, en áreas geográficas extensas, tales como estados enteros, países y continentes, reduciendo la necesidad de construir, operar o usar múltiples centros de distribución ubicados cerca de los consumidores como en la logística tradicional de comercio electrónico, creando una revolución en la industria del comercio electrónico en todo el mundo.

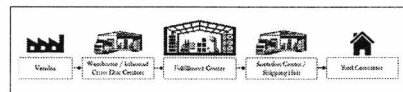

De manera disruptiva, los sistemas y métodos de la presente invención facilitan la logística para los procesos de entrega de productos de comercio electrónico, y también pueden permitir al mismo tiempo reducir el uso de cantidades masivas de paquetes de cartón que se utilizan para la protección y contención de productos de comercio electrónico, siendo beneficiosos de forma sostenible para el mercado de comercio electrónico, el medio ambiente y los consumidores. Esto se logra mediante el uso de paquetes multicaja, que están configurados para contener un conjunto de productos que incluyen pedidos de diferentes consumidores y que no necesariamente tienen paquetes individuales para consumidores individuales, donde dichos paquetes multicaja se clasifican en el origen en un centro de distribución.

  
**Abg. María Belén Cubilla**  
Encargada de Despacho  
Dirección de Patentes

(19)



DIRECCIÓN NACIONAL  
**DE PROPIEDAD  
INTELECTUAL**

REPUBLICA DEL PARAGUAY  
Dirección Nacional de Propiedad Intelectual

(11) Nro. Publicación: **PY2021-2184580A**

(43) Asunción, 16 de Enero de 2023.-

### Orden de Publicación de SOLICITUD de Patente de Invención

#### (12) DATOS DE LA SOLICITUD

- (21) N° de Solicitud: **2021-2184580** (22) Fecha de Solicitud: **28/09/2021 11:36:39**
- (71) Solicitante: **1. UPL CORPORATION LIMITED 2. UPL DO BRASIL INDUSTRIA E COMERCIO DE INSUMOS AGROPECUARIOS S.A.**
- Domicilio Solicitante: **1. 5th Floor Newport Building, Louis Pasteur Street, Port Louis, Mauritius 2. Avenida Maeda, s/n°, Prédio Comercial, térreo, Distrito Industrial, 14500-00, Ituverava, SP, Brasil**
- (72) Inventor: **1. Giuvan Lenz 2. Fernando Marcos Lima Silva**
- Domicilio Inventor: **1. Avenida Maeda, s/n°, Prédio Comercial, térreo, Distrito Industrial, 14500-00, Ituverava, SP, Brasil 2. Avenida Maeda, s/n°, Prédio Comercial, térreo, Distrito Industrial, 14500-00, Ituverava, SP, Brasil**
- (54) Título: **COMBINACIONES DE HERBICIDAS DE TRIAZOLONA CON PROTECTORES**
- (74) Agente: **Elba Rosa Brites De Ortiz – 109**
- (30) Prioridad/es: **BR102020019868-8 – 28/09/2020 – BR**
- (51) Int. Cl 8: **A 01N 37/18(2006.01), A 01N 43/28(2006.01), A 01P 13/00(2006.01)**

En cumplimiento al Artículo 1 de la Ley N° 2593/05 que modifica el Artículo 23 De publicaciones de la Ley N° 1630/00 de Patentes de Invención, se dispone que a partir de la fecha de la presente orden de publicación, esta solicitud de patente se hace pública y se ordena su publicación por el término de la Ley.

#### (57) Resumen:

(298/21). En el presente documento, se desvelan combinaciones de herbicidas que comprenden uno o más herbicidas de triazolona y uno o más protectores. También se desvela un método para controlar las malas hierbas en un emplazamiento que comprende aplicar una combinación de herbicidas que comprende uno o más herbicidas de triazolona y uno o más protectores en el emplazamiento. Las combinaciones proporcionan una fitotoxicidad reducida, una mayor altura de las plantas y/o un mayor número de plantas en pie tras el tratamiento.

  
**Abg. María Belén Cubilla**  
Encargada de Despacho  
Dirección de Patentes

(19)



DIRECCIÓN NACIONAL  
**DE PROPIEDAD  
INTELECTUAL**

REPUBLICA DEL PARAGUAY  
Dirección Nacional de Propiedad Intelectual

(11) Nro. Publicación: PY2022-2203251A

(43) Asunción, 18 de Enero de 2023.-

### Orden de Publicación de SOLICITUD de Patente de Invención

#### (12) DATOS DE LA SOLICITUD

- (21) Nº de Solicitud: **2022-2203251** (22) Fecha de Solicitud: **20/01/2022 12:31:11**
- (71) Solicitante: **SYNGENTA CROP PROTECTION AG**
- Domicilio Solicitante: Rosentalstrasse 67, 4058 Basel, Suiza
- (72) Inventor: **1. Sikervar, Vikas 2. Sasmal, Swarnendu 3. Muehlebach, Michel 4. Stoller, André 5. Kurtz, Benedikt 6. Emery, Daniel 7. Jeanguenat, André 8. Rendler, Sebastian**
- Domicilio Inventor: 1. Santa Monica Works Corlim, Ilhas Goa 403 110 India 2. Santa Monica Works Corlim, Ilhas 403 110 Goa India 3. Schaffhauserstrasse 4332 Stein Suiza 4. Schaffhauserstrasse 4332 Stein Suiza 5. Schaffhauserstrasse 4332 Stein Suiza 6. Schaffhauserstrasse 4332 Stein Suiza 7. Schaffhauserstrasse 4332 Stein Suiza 8. Rosentalstrasse 67, 4058 Basel, Suiza
- (54) Título: **DERIVADOS HETEROCÍCLICOS ACTIVOS COMO PLAGUICIDAS CON SUSTITUYENTES QUE CONTIENEN AZUFRE**
- (74) Agente: Juan Pablo Salomoni Guanes – 4795
- (30) Prioridad/es: **202111002976 – 21/06/2021 – IN**
- (51) Int. Cl 8: **A 01N 43/40(2006.01), C 07D 471/04(2006.01)**

En cumplimiento al Artículo 1 de la Ley Nº 2593/05 que modifica el Artículo 23 De publicaciones de la Ley Nº 1630/00 de Patentes de Invención, se dispone que a partir de la fecha de la presente orden de publicación, esta solicitud de patente se hace pública y se ordena su publicación por el término de la Ley.

#### (57) Resumen:

(07/22). Compuestos de fórmula (I) en donde los sustituyentes son como se definen en la reivindicación. 1. Además, la presente invención se refiere a composiciones agroquímicas que comprenden compuestos de fórmula (I), a la preparación de estas composiciones y al uso de los compuestos o las composiciones en agricultura u horticultura para combatir, prevenir o controlar plagas de animales, incluyendo artrópodos y, en particular, insectos, nematodos, moluscos o representantes del orden Acarina.

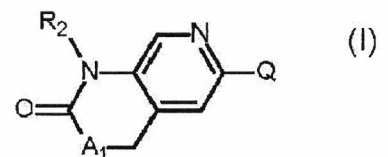

*Abg. María Belén Cubilla*  
Encargada de Despacho  
Dirección de Patentes

(19)



DIRECCIÓN NACIONAL  
DE PROPIEDAD  
INTELLECTUAL

REPUBLICA DEL PARAGUAY  
Dirección Nacional de Propiedad Intelectual

(11) Nro. Publicación: PY2022-2216074A

(43) Asunción, 19 de Enero de 2023.-

## Orden de Publicación de SOLICITUD de Patente de Invención

### (12) DATOS DE LA SOLICITUD

(21) Nº de Solicitud: 2022-2216074

(22) Fecha de Solicitud: 09/03/2022 08:26:38

(71) Solicitante: CDH INGENIERÍA LTDA.

Domicilio Av. Gabriel González Videla 4503, La Serena, Chile

Solicitante:

(72) Inventor: CLAUDIO ALEJANDRO, DELGADILLO HENRÍQUEZ

Domicilio Inventor: Av. Gabriel González Videla 4503, La Serena, Chile

(54) Título: **UNA PLANTA Y PROCESO O MÉTODO PARA EL TRATAMIENTO DE AGUAS SERVIDAS DOMICILIARIAS, MEDIANTE EL SISTEMA DE LODOS ACTIVADOS, SOMETIENDO A LAS AGUAS A UN FLUJO ROTACIONAL Y A LA ACCIÓN DE DIFUSORES DE AIRE QUE PERMITEN UNA MAYOR INTERACCIÓN DE MICROORGANISMO, NUTRIENTES Y OXÍGENO**

(74) Agente: Juan Pablo Salomoni Guanes – 4795

(30) Prioridad/es: 1513-2021 – 09/06/2021 – CL

(51) Int. Cl 8: C 02F 1/00

En cumplimiento al Artículo 1 de la Ley Nº 2593/05 que modifica el Artículo 23 De publicaciones de la Ley Nº 1630/00 de Patentes de Invención, se dispone que a partir de la fecha de la presente orden de publicación, esta solicitud de patente se hace pública y se ordena su publicación por el término de la Ley.

### (57) Resumen:

(36/22). Una planta y proceso o método para el tratamiento de aguas servidas domiciliarias, mediante el sistema de lodos activados, sometiendo a las aguas a un flujo rotacional y a la acción de difusores de aire que permiten una mayor interacción de microorganismo, nutrientes y oxígeno, caracterizado porque comprende una etapa sedimentación primaria, donde se retienen las materias que no son susceptibles de tratar; luego se eleva el agua servida en forma regulada y constante hacia un regulador de flujo (3), mediante unas bombas sumergibles (4), para, el cual direcciona el agua cruda hacia una o ambas líneas de aireación (5) de un estanque reactor biológico (6); en forma posterior en el dicho estanque reactor biológico (6), el agua servida es tratada mediante el principio de lodos activados mediante aireación extendida (5) los microorganismos aeróbicos presentes y con la presencia de oxígeno en el agua, transforman la materia orgánica en su fuente de alimentación; el aire es introducido en el estanque reactor biológico (6), con un sistema de sopladores (8) y difusores (9); las bacterias, en el estanque reactor biológico (6), descomponen el agua servida transformándola en CO<sub>2</sub>, agua y lodo que permanece suspendido en un licor de la mezcla, el cual pasa a un proceso de clarificación correspondiente a un estanque o depósito sedimentador secundario (10), para permitir que los microorganismos desarrollados en la aireación de lodos sedimenten por gravedad y formen una capa de lodo en el fondo del clarificador de dicho estanque sedimentador secundario (10), el agua clarificada sale en forma regulada y controlada a través de un vertedero de canal con peinetas regulable de fibra de vidrio (14); posteriormente el agua clarificada del proceso anterior que escapa a través del vertedero de canal es derivada a la cámara de contacto; en donde es desinfectada (16); con hipoclorito de sodio y finalmente el agua tratada puede ser empleada en riego de áreas forestales.

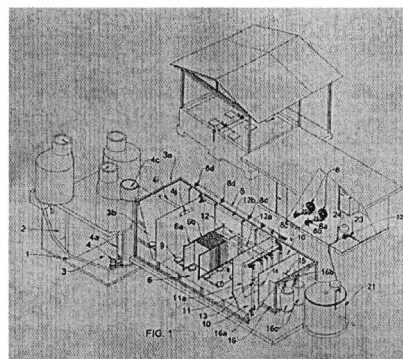

Abg. María Belén Cubilla  
Encargada de Despacho

Dirección de Patentes

(19)



DIRECCIÓN NACIONAL  
DE PROPIEDAD  
INTELECTUAL

REPUBLICA DEL PARAGUAY  
Dirección Nacional de Propiedad Intelectual

(11) Nro. Publicación: PY2022-2222114A

(43) Asunción, 19 de Enero de 2023.-

### Orden de Publicación de SOLICITUD de Patente de Invención

#### (12) DATOS DE LA SOLICITUD

(21) N° de Solicitud: 2022-2222114

(22) Fecha de Solicitud: 25/03/2022 12:27:44

(71) Solicitante: SYNGENTA CROP PROTECTION AG

Domicilio Rosentalstrasse 67, 4058 Basel, Suiza

Solicitante:

(72) Inventor: 1. Sen, Indira 2. Williams, Simon 3. Mahajan, Atul 4. Weiss, Matthias

Domicilio Inventor: 1. Santa Monica Works Corlim, Ilhas Goa 403 110, India 2. Schaffhauserstrasse 4332 Stein Suiza 3. Santa Monica Works Corlim, Ilhas Goa 403 110, India 4. Schaffhauserstrasse 4332 Stein Suiza

(54) Título: DERIVADOS MICROBIOCIDAS DE QUINOLIN/QUINOXALIN-BENZOTIAZINA

(74) Agente: Juan Pablo Salomoni Guanes – 4795

(30) Prioridad/es: 202111015219 - 31/03/2021 – IN 21181142.7 – 23/06/2021 - EP

(51) Int. Cl 8: A 01N 43/86(2006.01), C 07D 417/04(2006.01)

En cumplimiento al Artículo 1 de la Ley N° 2593/05 que modifica el Artículo 23 De publicaciones de la Ley N° 1630/00 de Patentes de Invención, se dispone que a partir de la fecha de la presente orden de publicación, esta solicitud de patente se hace pública y se ordena su publicación por el término de la Ley.

#### (57) Resumen:

(69/22). Compuestos de fórmula (I) en donde los sustituyentes son como se definen en la reivindicación 1, útiles como plaguicidas, especialmente como fungicidas.

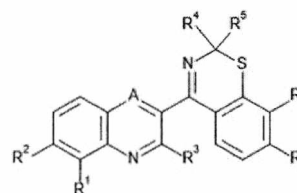

Abg. María Belén Cubilla  
Encargada de Despacho  
Dirección de Patentes

(19)



DIRECCIÓN NACIONAL  
**DE PROPIEDAD  
INTELECTUAL**

REPUBLICA DEL PARAGUAY  
Dirección Nacional de Propiedad Intelectual

(11) Nro. Publicación: PY2022-2224848A

(43) Asunción, 19 de Enero de 2023.-

### Orden de Publicación de SOLICITUD de Patente de Invención

#### (12) DATOS DE LA SOLICITUD

(21) Nº de Solicitud: **2022-2224848**

(22) Fecha de Solicitud: **01/04/2022 13:08:28**

(71) Solicitante: **ADAMA MAKHTESHIM LTD.-**

Domicilio Solicitante: P.O. Box 60, Beer Sheva 8410001, Israel

(72) Inventor: **1. Pradeep Kulkarni 2. Dor Kestecher 3. Ernesto Benetti 4. Juliano Uebel 5. Carlos Bruno Penna Bettarello 6. Cristiane Stecca Turatti 7. Mariela Faure Mlynski**

Domicilio Inventor: 1. H. No.4-1-77/1, Flat No.202, Block A, Surya Towers, Street No.2, Snehapuri Colony, Nacharam Road, Hyderabad- 500 076, Telangana, India 2. 2 Raoul Wallenberg Street, Rehovot, 7666618, Israel 3. São Paulo Avenue, 838, ap. 104, 86010-060 Londrina Paraná, Brasi 4. R. Eurico Humming, 280-Apto 1805, Bairro: Gleba Palhano; CEP: 86.050-646; Londrina/PR, Brasil 5. Alameda Angelim, 555, Condominio Alphabille 2, Londrina PR-CEP 86055-774, Brasil 6. Rua José Roque Salton, 430 apto 1001. Bairro: Terra Bonita; CEP 86047-622; Londrina/PR, Brasil 7. Hoshen 30/1, Gedera 7051222, Israel

(54) Título: **MEZCLAS PESTICIDAS**

(74) Agente: Wilfrido Fernández De Brix – 25

(30) Prioridad/es: **202131015784 – 02/04/2021 – IN 202131015786 – 02/04/2021 – IN 202111028811 – 06/06/2021 - IN**

(51) Int. Cl 8: **A 01N 37/28(2006.01), A 01N 43/12(2006.01), A 01P 7/00(2006.01)**

En cumplimiento al Artículo 1 de la Ley Nº 2593/05 que modifica el Artículo 23 De publicaciones de la Ley Nº 1630/00 de Patentes de Invención, se dispone que a partir de la fecha de la presente orden de publicación, esta solicitud de patente se hace pública y se ordena su publicación por el término de la Ley.

#### (57) Resumen:

(80/22). La presente invención se refiere a combinaciones novedosas de compuestos activos que comprenden novaluron y al menos un compuesto activo adicional, y a métodos para el control de plagas, que comprenden aplicar dichas combinaciones.

Abg. María Belén Cubilla  
Encargada de Despacho  
Dirección de Patentes



(19)



DIRECCIÓN NACIONAL  
**DE PROPIEDAD  
INTELECTUAL**

REPUBLICA DEL PARAGUAY  
Dirección Nacional de Propiedad Intelectual

(11) Nro. Publicación: **PY2022-2227783A**

(43) Asunción, 19 de Enero de 2023.-

## Orden de Publicación de SOLICITUD de Patente de Invención

### (12) DATOS DE LA SOLICITUD

(21) Nº de Solicitud: **2022-2227783**

(22) Fecha de Solicitud: **11/04/2022 12:37:54**

(71) Solicitante: **BASF AGRICULTURAL SOLUTIONS SEED US LLC.**

Domicilio Solicitante: **3500 Paramount Parkway, NC 27560 Morrisville, U.S.A.**

(72) Inventor: **1. Michael Mccarville 2. Julia Daum 3. Rodrigo Moreira Saraiva**

Domicilio Inventor: **1. 3500 Paramount Parkway, NC 27560 Morrisville, U.S.A. 2. 3500 Paramount Parkway, NC 27560 Morrisville, U.S.A. 3. 3500 Paramount Parkway, NC 27560 Morrisville, U.S.A.**

(54) Título: **SUPRESIÓN DE NEMATODOS**

(74) Agente: **Hugo Teodoro Berkemeyer – 6**

(30) Prioridad/es: **63/174,191 – 13/04/2021 – US**

(51) Int. Cl 8: **A 01G 13/00(2006.01), A 01N 63/00(2006.01), A 01N 65/00(2009.01)**

En cumplimiento al Artículo 1 de la Ley Nº 2593/05 que modifica el Artículo 23 De publicaciones de la Ley Nº 1630/00 de Patentes de Invención, se dispone que a partir de la fecha de la presente orden de publicación, esta solicitud de patente se hace pública y se ordena su publicación por el término de la Ley.

### (57) Resumen:

(85/22). La presente invención se refiere a métodos de supresión de nematodos. Además, se proporcionan métodos para aumentar el rendimiento de una planta sensible a nematodos.

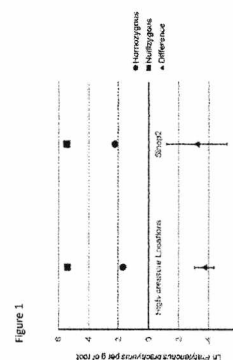

*Abg. María Belén Cubilla*  
Encargada de Despacho

Dirección de Patentes

(19)



DIRECCIÓN NACIONAL  
**DE PROPIEDAD  
INTELLECTUAL**

REPUBLICA DEL PARAGUAY  
Dirección Nacional de Propiedad Intelectual

(11) Nro. Publicación: **PY2022-2229603A**

(43) Asunción, 19 de Enero de 2023.-

### Orden de Publicación de SOLICITUD de Patente de Invención

#### (12) DATOS DE LA SOLICITUD

- (21) N° de Solicitud: **2022-2229603** (22) Fecha de Solicitud: **20/04/2022 12:09:41**
- (71) Solicitante: **SYNGENTA CROP PROTECTION AG**  
Domicilio: Rosentalstrasse 67, 4058 Basel, Suiza  
Solicitante:
- (72) Inventor: **1. Sen, Indira 2. Pascanu, Vlad 3. Mahajan, Atul 4. Weiss, Matthias**  
Domicilio Inventor: 1. Santa Monica Works Corlim, Ilhas Goa 403 110 India 2. Schaffhauserstrasse 4332 Stein Suiza 3. Santa Monica Works Corlim, Ilhas Goa 403 110 India 4. Schaffhauserstrasse 4332 Stein Suiza
- (54) Título: **DERIVADOS MICROBIOCIDAS DE QUINOLIN/QUINOXALIN-ISOQUINOLINA**
- (74) Agente: Juan Pablo Salomoni Guanes – 4795
- (30) Prioridad/es: **202111018248 – 20/04/2021 – IN 21181270.6 – 23/06/2021 – EP**
- (51) Int. Cl 8: **A 01N 43/42(2006.01), C 07D 401/04(2006.01)**

En cumplimiento al Artículo 1 de la Ley N° 2593/05 que modifica el Artículo 23 De publicaciones de la Ley N° 1630/00 de Patentes de Invención, se dispone que a partir de la fecha de la presente orden de publicación, esta solicitud de patente se hace pública y se ordena su publicación por el término de la Ley.

#### (57) Resumen:

(95/22). Compuestos de fórmula (I) en donde los sustituyentes son como se definen en la reivindicación 1, útiles como plaguicidas, especialmente como fungicidas.

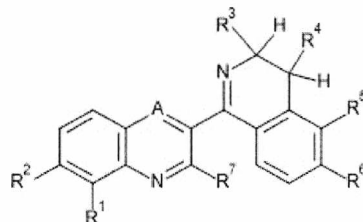

  
**Abg. María Belén Cubilla**  
**Encargada de Despacho**  
Dirección de Patentes

(19)



DIRECCIÓN NACIONAL  
**DE PROPIEDAD  
INTELLECTUAL**

REPUBLICA DEL PARAGUAY  
Dirección Nacional de Propiedad Intelectual

(11) Nro. Publicación: **PY2022-2233617A**

(43) Asunción, 17 de Enero de 2023.-

## Orden de Publicación de SOLICITUD de Patente de Invención

### (12) DATOS DE LA SOLICITUD

- (21) N° de Solicitud: **2022-2233617** (22) Fecha de Solicitud: **03/05/2022 13:48:19**
- (71) Solicitante: **MARCOPOLO S.A.**  
Domicilio Solicitante: Av. Marcopolo, 280 - Planalto; Zip Code 95086-200 - Caxias Do Sul - Rio Grande Do Sul, Brasil
- (72) Inventor: **1. Luciano Ricardo Resner 2. João Pedro Da Silva Martins**  
Domicilio Inventor: 1. Av. Marcopolo, 280 - Planalto; Zip Code 95086-200 - Caxias Do Sul - Rio Grande Do Sul, Brasil 2. Av. Rio Branco, 4889/ CC 238- Ana Rech, Zip Code 95060-145- Caxias Do Sul- Rio Grande Do Sul- Brasil
- (54) Título: **CONJUNTO DE ALMACENAMIENTO DE ÍTEMS DE ELECTRIFICACIÓN, VEHÍCULO DE TRANSPORTE COLECTIVO Y PROCESO DE MONTAJE DEL CONJUNTO EN EL VEHÍCULO**
- (74) Agente: Hugo Teodoro Berkemeyer – 6
- (30) Prioridad/es: **BR 10 2021 008518 5 – 30/04/2021 – BR**
- (51) Int. Cl 8: **B 60J 11/04(2006.01), B 60K 1/04(2006.01), B 62D 25/06(2006.01)**

En cumplimiento al Artículo 1 de la Ley N° 2593/05 que modifica el Artículo 23 De publicaciones de la Ley N° 1630/00 de Patentes de Invención, se dispone que a partir de la fecha de la presente orden de publicación, esta solicitud de patente se hace pública y se ordena su publicación por el término de la Ley.

### (57) Resumen:

(99/22). La presente invención describe un conjunto de almacenamiento de ítems de electrificación colocado en un techo de vehículo de transporte colectivo, buscando el almacenamiento seguro que facilite el mantenimiento y promueva la planicidad de los ítems almacenados. Específicamente, la presente invención comprende el conjunto de almacenamiento comprendiendo al menos un compartimiento colocado sobre una base fijada a la carrocería del techo por medio de un arreglo comprendiendo un apoyo fijado en la base, un soporte fijado en la carrocería del techo y un conjunto de fijación colocado entre el apoyo y el soporte. La presente invención se sitúa en los campos del sector automovilístico, fabricación de estructuras de vehículos e ingeniería mecánica.



Figura 1

*Abg. María Belén Cubilla*  
Encargada de Despacho

Dirección de Patentes

(19)

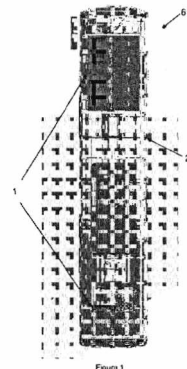

DIRECCIÓN NACIONAL  
**DE PROPIEDAD  
INTELECTUAL**

REPUBLICA DEL PARAGUAY  
Dirección Nacional de Propiedad Intelectual

(11) Nro. Publicación: **PY2022-2233618A**

(43) Asunción, 20 de Enero de 2023.-

### Orden de Publicación de SOLICITUD de Patente de Invención

#### (12) DATOS DE LA SOLICITUD

(21) N° de Solicitud: **2022-2233618**

(22) Fecha de Solicitud: **03/05/2022 13:51:13**

(71) Solicitante: **MARCOPOLO S.A.**

Domicilio Solicitante: Av. Marcopolo, 280 - Planalto; Zip Code 95086-200 - Caxias do Sul - Rio Grande Do Sul, Brasil

(72) Inventor: **1. Luciano Ricardo Resner 2. Marcus Aurelio Telh**

Domicilio Inventor: 1. Av. Marcopolo, 280 - Planalto; Zip Code 95086-200 - Caxias do Sul - Rio Grande Do Sul, Brasil 2. Av. Rio Branco, 4889 / CC 238 - Ana Rech, ZIP CODE 95060-145- Caxias do Sul - Rio Grande do Sul - Brasil

(54) Título: **ESTRUCTURA PARA BALANCE TRASERO DE VEHÍCULO DE TRANSPORTE COLECTIVO Y PROCESO DE FABRICACIÓN DE ESTRUCTURA PARA BALANCE TRASERO DE VEHÍCULO DE TRANSPORTE COLECTIVO**

(74) Agente: Hugo Teodoro Berkemeyer - 6

(30) Prioridad/es: **BR 10 2021 008478 2 - 30/04/2021 - BR**

(51) Int. Cl 8: **B 62D 21/02(2006.01)**

En cumplimiento al Artículo 1 de la Ley N° 2593/05 que modifica el Artículo 23 De publicaciones de la Ley N° 1630/00 de Patentes de Invención, se dispone que a partir de la fecha de la presente orden de publicación, esta solicitud de patente se hace pública y se ordena su publicación por el término de la Ley.

#### (57) Resumen:

(100/22). La presente invención describe una estructura de refuerzo para asociación de la región trasera de la carrocería en un chasis de vehículos de transporte colectivo. Específicamente, la presente invención comprende un chasis de vehículo de transporte colectivo con largueros de longitud reducida, que forman un vano libre de optimización de espacio entre el extremo del chasis y la región trasera de la carrocería del vehículo, o sea, en el balance trasero del vehículo, lo que permite el posicionamiento de una estructura de apoyo de baterías en dicho vano libre, en que una estructura de refuerzo realiza la asociación de la estructura de apoyo de baterías en el balance trasero del vehículo al chasis del vehículo en un único punto de asociación por medio de una viga que atraviesa en la región central entre la estructura de apoyo de baterías. La presente invención se sitúa en los campos de la ingeniería mecánica, dirigida para el área de soluciones estructurales para vehículos de transporte colectivo.

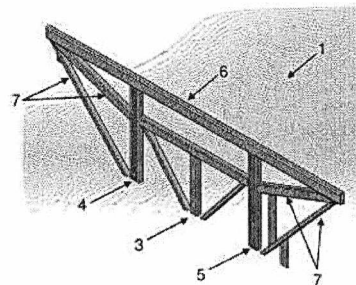

  
**Abg. María Belén Cubilla**  
**Encargada de Despacho**  
Dirección de Patentes

(19)



DIRECCIÓN NACIONAL  
**DE PROPIEDAD  
INTELLECTUAL**

REPÚBLICA DEL PARAGUAY  
Dirección Nacional de Propiedad Intelectual

(11) Nro. Publicación: **PY2022-2237251A**

(43) Asunción, 20 de Enero de 2023.-

### Orden de Publicación de SOLICITUD de Patente de Invención

#### (12) DATOS DE LA SOLICITUD

- (21) N° de Solicitud: **2022-2237251** (22) Fecha de Solicitud: **12/05/2022 13:35:02**
- (71) Solicitante: **MARCOPOLO S.A.**  
Domicilio Solicitante: Av. Marcopolo, 280 - Planalto; Zip Code 95086-200 - Caxias do Sul - Rio Grande Do Sul, Brasil
- (72) Inventor: **1. Luciano Ricardo Resner 2. Lauro Roberto Nunes**  
Domicilio Inventor: 1. Av. Marcopolo, 280 - Planalto; Zip Code 95086-200 - Caxias do Sul - Rio Grande Do Sul, Brasil 2. Av. Rio Branco, 4889 / CC 238 - Ana Rech, ZIP CODE 95060-145- Caxias do Sul - Rio Grande Do Sul, Brasil
- (54) Título: **PANEL DE CONDUCTOR EN UN VEHÍCULO DE TRANSPORTE PÚBLICO Y MÉTODO DE CENTRALIZACIÓN DE LA INFORMACIÓN EN UN VEHÍCULO DE TRANSPORTE PÚBLICO**
- (74) Agente: Marta L. Berkemeyer Rodriguez – 7
- (30) Prioridad/es: **BR 10 2021 009246 7 – 12/05/2021 – BR**
- (51) Int. Cl 8: **B 60K 37/00(2006.01), B 60R 16/023(2006.01)**

En cumplimiento al Artículo 1 de la Ley N° 2593/05 que modifica el Artículo 23 De publicaciones de la Ley N° 1630/00 de Patentes de Invención, se dispone que a partir de la fecha de la presente orden de publicación, esta solicitud de patente se hace pública y se ordena su publicación por el término de la Ley.

#### (57) Resumen:

(115/22). La presente invención describe una centralización de información en un vehículo de transporte público que proporciona datos del vehículo para ayudar a su dirección por parte del conductor. En concreto la presente invención comprende un panel de conductor, que comprende un centro de información modular, que tiene una función comunicativa en el vehículo, recibiendo datos de la carrocería y chasis y transmitiéndolos al conductor del vehículo. La presente invención se sitúa en los campos del sector del automóvil, fabricación de accesorios para vehículos e ingeniería mecánica.



Figura 3a

  
**Abg. María Belén Cubilla**  
Encargada de Despacho  
Dirección de Patentes

(19)

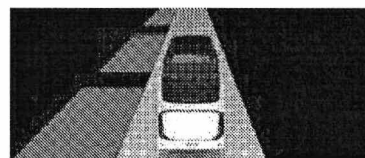

DIRECCIÓN NACIONAL  
**DE PROPIEDAD  
INTELECTUAL**

REPUBLICA DEL PARAGUAY  
Dirección Nacional de Propiedad Intelectual

(11) Nro. Publicación: **PY2022-2239435A**

(43) Asunción, 20 de Enero de 2023.-

### Orden de Publicación de SOLICITUD de Patente de Invención

#### (12) DATOS DE LA SOLICITUD

(21) N° de Solicitud: **2022-2239435** (22) Fecha de Solicitud: **19/05/2022 10:59:55**  
(71) Solicitante: **SYNGENTA CROP PROTECTION AG**  
Domicilio Rosentalstrasse 67, 4058 Basel, Suiza  
Solicitante:  
(72) Inventor: **CHRISTOPHER FLEMING**  
Domicilio Inventor: Syngenta Crop Protection LLC 9 Davis Drive Research Triangle Park, NC 27709 , U.S.A.  
(54) Título: **COMPOSICIONES Y MÉTODOS PARA CONTROLAR INSECTOS**  
(74) Agente: Juan Pablo Salomoni Guanes – 4795  
(30) Prioridad/es: **63/191516 – 21/05/2021 – US**  
(51) Int. Cl 8: **G 06Q 10/08(2012.01), H 02J 7/00(2006.01)**

En cumplimiento al Artículo 1 de la Ley N° 2593/05 que modifica el Artículo 23 De publicaciones de la Ley N° 1630/00 de Patentes de Invención, se dispone que a partir de la fecha de la presente orden de publicación, esta solicitud de patente se hace pública y se ordena su publicación por el término de la Ley.

#### (57) Resumen:

(123/22). Se dan a conocer polipéptidos pesticidas novedosos que son activos contra plagas de insectos lepidópteros. También se proporcionan moléculas de ácido nucleico que codifican las novedosas proteínas insecticidas. Las secuencias de nucleótidos que codifican los polipéptidos pesticidas pueden usarse para transformar organismos procariontes y eucariotas para expresar las proteínas insecticidas. También se divulgan métodos para producir las proteínas insecticidas y métodos de uso de las proteínas insecticidas, por ejemplo, en plantas transgénicas, para conferir protección frente al daño por insectos.

Abg. María Belén Cubilla  
Encargada de Despacho  
Dirección de Patentes

(19)



DIRECCIÓN NACIONAL  
DE PROPIEDAD  
INTELLECTUAL

REPUBLICA DEL PARAGUAY  
Dirección Nacional de Propiedad Intelectual

(11) Nro. Publicación: PY2022-2243958A

(43) Asunción, 20 de Enero de 2023.-

## Orden de Publicación de SOLICITUD de Patente de Invención

### (12) DATOS DE LA SOLICITUD

(21) N° de Solicitud: **2022-2243958**

(22) Fecha de Solicitud: **01/06/2022 11:39:49**

(71) Solicitante: **NOVARTIS AG**

Domicilio: **Lichtstrasse 35 Basilea (4056) Suiza**

Solicitante:

(72) Inventor: **1. Bonazzi, Simone 2. Cernijenko, Artiom 3. Dewhurst, Janetta 4. O'Brien, Gary 5. YF Ting, Pamela 6. Stroka Cobb, Jennifer 7. Ryan Kerrigan, John 8. Sung, MooJe 9. Marie-France Thomsen, Noel**

Domicilio Inventor: **1. Novartis Institutes for Biomedical Research, Inc., 250 Massachusetts Avenue Cambridge, Massachusetts 02139, U.S.A. 2. Novartis Institutes for Biomedical Research, Inc., 250 Massachusetts Avenue Cambridge, Massachusetts 02139, U.S.A. 3. Novartis Institutes for Biomedical Research, Inc., 250 Massachusetts Avenue Cambridge, Massachusetts 02139, U.S.A. 4. Novartis Institutes for Biomedical Research, Inc., 250 Massachusetts Avenue Cambridge, Massachusetts 02139, U.S.A. 5. Novartis Institutes for Biomedical Research, Inc., 250 Massachusetts Avenue Cambridge, Massachusetts 02139, U.S.A. 6. Novartis Institutes for Biomedical Research, Inc., 250 Massachusetts Avenue Cambridge, Massachusetts 02139, U.S.A. 7. Novartis Institutes for Biomedical Research, Inc., 250 Massachusetts Avenue Cambridge, Massachusetts 02139, U.S.A. 8. Novartis Institutes for Biomedical Research, Inc., 250 Massachusetts Avenue Cambridge, Massachusetts 02139, U.S.A. 9. Novartis Institutes for Biomedical Research, Inc., 250 Massachusetts Avenue Cambridge, Massachusetts 02139, U.S.A.**

(54) Título: **Derivados de 3-(5-oxi)-1-oxoisindolin-2-il)piperidina-2,6-diona y sus usos**

(74) Agente: **Hugo Teodoro Berkemeyer – 6**

(30) Prioridad/es: **63/196422 – 03/06/2021 – US**

(51) Int. Cl 8: **A 61K 31/454(2006.01), A 61P 7/00(2006.01), C 07D 401/14(2006.01)**

En cumplimiento al Artículo 1 de la Ley N° 2593/05 que modifica el Artículo 23 De publicaciones de la Ley N° 1630/00 de Patentes de Invención, se dispone que a partir de la fecha de la presente orden de publicación, esta solicitud de patente se hace pública y se ordena su publicación por el término de la Ley.

### (57) Resumen:

(136/22). La presente divulgación se refiere a compuestos de fórmula (I) y composiciones farmacéuticas y su uso para reducir los niveles de expresión de los motivos de dedos de zinc ampliamente interespaciados (WIZ), o para inducir la expresión de la hemoglobina fetal (HbF), y en el tratamiento de trastornos sanguíneos hereditarios (por ejemplo, hemoglobinopatías, por ejemplo, beta-hemoglobinopatías), tales como la enfermedad de células falciformes y beta-talasemia.

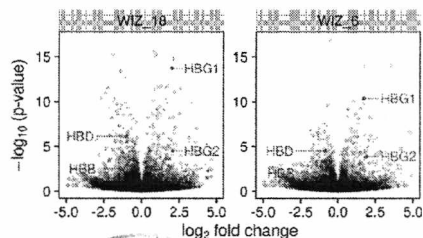

**Abg. María Belén Cubitto**  
Encargada de Despacho  
Dirección de Patentes



**Orden de Publicación de SOLICITUD de Patente de Invención**
**(12) DATOS DE LA SOLICITUD**

- (21) N° de Solicitud: **2022-2245076** (22) Fecha de Solicitud: **03/06/2022 13:10:24**
- (71) Solicitante: **PI INDUSTRIES LTD.**
- Domicilio Solicitante: **Udaisagar Road, Udaipur- 313001, Rajasthan, India**
- (72) Inventor: **1. Ajay Yadav 2. Tridib Mahapatra 3. Jagadish Pabba 4. Pranab Kumar Patra 5. Bharat Uttamrao Shinde 6. Amol D. Kalwaghe 7. Jigarkumar Harikishandas Shah 8. Shrikant Bhausaheb Kanawade 9. Raju Sharma 10. Bhagwan Lal Gurjar 11. Alexander G.m. Klausener**
- Domicilio Inventor: **1. Flat 104, Ground Floor, Sanskar-II Navratan Complex, Bhuwana, Udaipur, Rajasthan-313001, India 2. 202, Chitrakoot Nagar, Pulla Bhuwana, Udaipur, Rajasthan 313001, India 3. Flat 101, Aravali Heights, Adarsh Colony, Pulla, Udaipur, Rajasthan-313001, India 4. A 202, Archie Paradise, Shobhagpura, Udaipur 313003, Rajasthan, India 5. A/P- Derde Kohrale, Tal-Kopargaon, Dist-Ahmednagar-423601, Maharashtra, India 6. A/P-Shingve, Tal-Rahata, Dist-Ahmednagar-413708, Maharashtra, India 7. 4, Dipak Park Society, B/h Bheed Bhanjan, Bapunagar, Ahmedabad-380024 Gujarat, India 8. 7, Deodattakripa Co-Op. Housing Society, Gaurav Colony, Ambad Link Road, Nashik-422010 Maharashtra, India 9. #1027, New Dashmesh Nagar, Gali No. 7A, Hoshiarpur, Punjab-146001, India 10. Goverdhan Villas, Dewali-Badbadeshwar Mahadev Road, Udaipur, Rajasthan 313002, India 11. Schiffgesweg 18, 50259 Pulheim, Alemania**
- (54) Título: **UN PROCESO NOVEDOSO PARA LA PREPARACIÓN DE DIAMIDAS ANTRANÍLICAS**
- (74) Agente: **Elba Rosa Brites De Ortiz – 109**
- (30) Prioridad/es: **202111024851 – 04/06/2021 – IN**
- (51) Int. Cl 8: **A 01N 43/56(2006.01), C 07D 409/14(2006.01)**

En cumplimiento al Artículo 1 de la Ley N° 2593/05 que modifica el Artículo 23 De publicaciones de la Ley N° 1630/00 de Patentes de Invención, se dispone que a partir de la fecha de la presente orden de publicación, esta solicitud de patente se hace pública y se ordena su publicación por el término de la Ley.

**(57) Resumen:**

(140/22). La presente invención se refiere a un nuevo proceso para preparar compuestos de fórmula (I) o sales N-óxidos de los mismos, Fórmula (I) en donde, Ra, Rb, R1, R2, R3, R4 y n son como se definen en la descripción.

El proceso para preparar un compuesto de fórmula (I) comprende la etapa de: hacer reaccionar un compuesto de fórmula (IV) con un ácido antranílico sustituido de fórmula (III) y una amina adecuada de fórmula (RaRbNH) o con una amida antranílica sustituida de fórmula (IIIa), opcionalmente aislar el compuesto de fórmula (II).

Además, la presente invención también describe la preparación del compuesto de fórmula (IV) que se obtiene a partir del compuesto de fórmula (VIII).

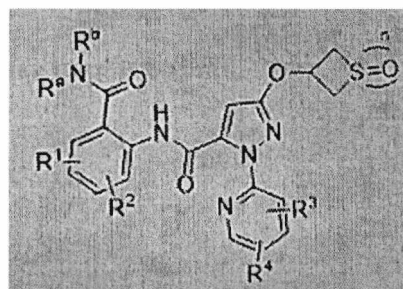

  
**Abg. María Belén Cubilla**  
 Encargada de Despacho  
 Dirección de Patentes

(19)



DIRECCIÓN NACIONAL  
DE PROPIEDAD  
INTELECTUAL

REPUBLICA DEL PARAGUAY  
Dirección Nacional de Propiedad Intelectual

(11) Nro. Publicación: PY2022-2246553A

(43) Asunción, 26 de Enero de 2023.-

## Orden de Publicación de SOLICITUD de Patente de Invención

### (12) DATOS DE LA SOLICITUD

- (21) N° de Solicitud: **2022-2246553** (22) Fecha de Solicitud: **08/06/2022 11:57:54**
- (71) Solicitante: **SYNGENTA CROP PROTECTION AG**
- Domicilio: Rosentalstrasse 67, 4058 Basel, Suiza  
Solicitante:
- (72) Inventor: **1. Phadte, Mangala 2. Jeanguenat, André 3. Le Chapelain, Camille 4. Pitterna, Thomas 5. Hall, Roger Graham 6. El Qacemi, Myriem 7. Kilaru, Jagadeesh Prathap 8. Berardozi, Simone 9. Weiss, Matthias**
- Domicilio Inventor: 1. Syngenta Biosciences Pvt Limited Santa Monica Works, Corlim, Ilhas, 403 110 Goa, India 2. Syngenta Crop Protection AG Schaffhauserstrasse, 4332 Stein, Suiza 3. Syngenta Crop Protection AG Schaffhauserstrasse, 4332 Stein, Suiza 4. Syngenta Crop Protection AG Schaffhauserstrasse, 4332 Stein, Suiza 5. Syngenta Crop Protection AG Schaffhauserstrasse, 4332 Stein, Suiza 6. Syngenta Crop Protection AG Schaffhauserstrasse, 4332 Stein, Suiza 7. Syngenta Biosciences Pvt Limited Santa Monica Works, Corlim, Ilhas, 403 110 Goa, India 8. Syngenta Crop Protection AG Schaffhauserstrasse, 4332 Stein, Suiza 9. Syngenta Crop Protection AG Schaffhauserstrasse, 4332 Stein, Suiza
- (54) Título: **COMPUESTOS DE DIAZINA-AMIDA ACTIVOS COMO PESTICIDAS**
- (74) Agente: Rafael Augusto Salomoni Flores – 462
- (30) Prioridad/es: **202111025712 – 09/06/2021 – IN 202111032997 – 22/07/2021 – IN 21211839.2 – 01/12-2021 – EP**
- (51) Int. Cl 8: **A 01N 43/54(2006.01), C 07D 403/04(2006.01)**

En cumplimiento al Artículo 1 de la Ley N° 2593/05 que modifica el Artículo 23 De publicaciones de la Ley N° 1630/00 de Patentes de Invención, se dispone que a partir de la fecha de la presente orden de publicación, esta solicitud de patente se hace pública y se ordena su publicación por el término de la Ley.

### (57) Resumen:

(144/22). Los compuestos de fórmula I en donde los sustituyentes son como se definen en la reivindicación 1 y las sales, los estereoisómeros, los enantiómeros, los tautómeros y los N-óxidos agroquímicamente aceptables de esos compuestos pueden usarse como insecticidas.

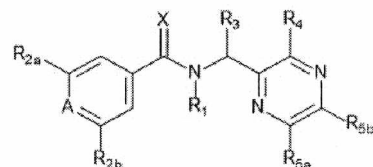

Abg. María Belén Cubilla  
Encargada de Despacho

Dirección de Patentes

(19)



DIRECCIÓN NACIONAL  
**DE PROPIEDAD  
INTELECTUAL**

REPUBLICA DEL PARAGUAY  
Dirección Nacional de Propiedad Intelectual

(11) Nro. Publicación: **PY2022-2247698A**

(43) Asunción, 27 de Enero de 2023.-

### Orden de Publicación de SOLICITUD de Patente de Invención

#### (12) DATOS DE LA SOLICITUD

- (21) Nº de Solicitud: **2022-2247698** (22) Fecha de Solicitud: **10/06/2022 10:30:26**
- (71) Solicitante: **1. UPL CORPORATION LIMITED 2. UPL EUROPE LTD.**
- Domicilio Solicitante: **1. 6th Floor, Suite 157B Harbor Front Building President John Kennedy Street Port Louis Mauritius 2. The Centre, 1st. Floor, Birchwood Park, Warrington, Cheshire, WA3 6YN, Inglaterra**
- (72) Inventor: **1. Vicente Gongora 2. Carlos Eduardo Fabri 3. Ayrton Berger Neto**
- Domicilio Inventor: **1. 5 Laboratory Drive, Building 1 Suite 1100 Durham, NC 27709 U.S.A. 2. R. Jose Geraldo Ferreira 105 - Notre Dame Campinas Sao Paulo, Brazil 13092-807 3. R. Jose Geraldo Ferreira 105 - Notre Dame Campinas Sao Paulo, Brazil 13092-807**
- (54) Título: **COMBINACIONES Y COMPOSICIONES HERBICIDAS Y MÉTODOS PARA EL TRATAMIENTO DE MALAS HIERBAS USANDO LAS MISMAS**
- (74) Agente: **Elba Rosa Brites De Ortiz – 109**
- (30) Prioridad/es: **63/209,102 – 10/06/2021 – US**
- (51) Int. Cl 8: **A 01N 33/12(2006.01), A 01N 57/20(2006.01), A 01P 13/00(2006.01)**

En cumplimiento al Artículo 1 de la Ley Nº 2593/05 que modifica el Artículo 23 De publicaciones de la Ley Nº 1630/00 de Patentes de Invención, se dispone que a partir de la fecha de la presente orden de publicación, esta solicitud de patente se hace pública y se ordena su publicación por el término de la Ley.

#### (57) Resumen:

(145/22). Las combinaciones y composiciones herbicidas incluyen, generalmente, L-glufosinato o una sal del mismo y una sal de colina de 2,4-D. También se divulgan métodos de control de las malas hierbas usando las mismas.

  
**Abg. María Belén Cubilla**  
Encargada de Despacho  
Dirección de Patentes

(19)



DIRECCIÓN NACIONAL  
DE PROPIEDAD  
INTELLECTUAL

REPUBLICA DEL PARAGUAY  
Dirección Nacional de Propiedad Intelectual

(11) Nro. Publicación: PY2022-2247944A

(43) Asunción, 26 de Enero de 2023.-

## Orden de Publicación de SOLICITUD de Patente de Invención

### (12) DATOS DE LA SOLICITUD

(21) N° de Solicitud: **2022-2247944**

(22) Fecha de Solicitud: **10/06/2022 12:55:31**

(71) Solicitante: **ICL AMERICA DO SUL S.A.**

Domicilio Solicitante: Avenida Paulista, 1.754, 3º Andar, Cerqueira César, 01310-200 São Paulo - SP, BR, Brasil

(72) Inventor: **1. Bruno Orui Saito 2. Daniela Vitti 3. Michel Castellani Da Rocha 4. Maria Emilia Moraes Castanho De Almeida 5. Keila Cristina Marques Da Silva**

Domicilio Inventor: 1. Rua Geraldo Ballone, n° 1335 apto 45B, 13140-580 Paulínia - SP, Brasil 2. Rua das Magnólias 158, Nova Piracicaba, 13405-090 Piracicaba- SP, Brasil 3. Rua Professor Abelardo Seccarelli, 91, Santa Rosa, 13414-424, Piracicaba- SP, Brasil 4. Estrada do Beija-flor, 415, Lote 31, Residencial Veredas, Botujuru, 08840-550, Mogi das Cruzes- SP, Brasil 5. Rua Iracy Umbelina de Jesus, 486 - casa 04, 08660-048 Suzano- SP, Brasil

(54) Título: **NUTRIENTES QUELADOS, FORMULACIONES QUE COMPRENDEN NUTRIENTES QUELADOS, MÉTODOS DE PREPARACIÓN DE FORMULACIONES Y MÉTODOS DE USO DE LAS MISMAS**

(74) Agente: Hugo Teodoro Berkemeyer – 6

(30) Prioridad/es: **63/202,410 – 10/06/2021 – US**

(51) Int. Cl 8: **A 01N 63/00(2006.01), C 07F 1/00, A 61P 21/00(2006.01)**

En cumplimiento al Artículo 1 de la Ley N° 2593/05 que modifica el Artículo 23 De publicaciones de la Ley N° 1630/00 de Patentes de Invención, se dispone que a partir de la fecha de la presente orden de publicación, esta solicitud de patente se hace pública y se ordena su publicación por el término de la Ley.

### (57) Resumen:

(147/22). La presente divulgación se refiere a nutrientes quelados que tienen una estructura  $[M(\text{Ligando1})(\text{Ligando 2})]_2Y$ , en la que: M es un metal seleccionado del grupo que consiste en Cu, Mn, Zn, Co, Ni, Mg, Ca y Fe; el Ligando 1 es ácido glutámico; el Ligando 2 es ácido málico; e Y es un catión base, en el que la base se selecciona del grupo que consiste en NaOH, KOH y NH<sub>4</sub>OH. Y nutrientes quelados que tienen una estructura  $[M(\text{Ligando1})(\text{Ligando2})]_2Y$ , en donde: M es un metal seleccionado del grupo que consiste en Cu, Mn, Zn, Co, Ni, Mg, Ca y Fe; el Ligando 1 es ácido glutámico; el Ligando 2 es ácido aspártico; e Y es un catión base, en el que la base se selecciona del grupo que consiste en NaOH, KOH y NH<sub>4</sub>OH. La presente divulgación se refiere además a formulaciones y métodos que incluyen los nutrientes quelados.

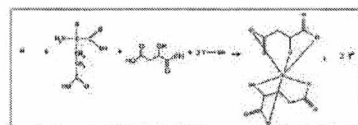

FIG. 1

  
Abg. María Belén Cubilla  
Encargada de Despacho  
Dirección de Patentes

(19)



DIRECCIÓN NACIONAL  
DE PROPIEDAD  
INTELECTUAL

REPUBLICA DEL PARAGUAY  
Dirección Nacional de Propiedad Intelectual

(11) Nro. Publicación: PY2022-2247955A

(43) Asunción, 26 de Enero de 2023.-

## Orden de Publicación de SOLICITUD de Patente de Invención

### (12) DATOS DE LA SOLICITUD

- (21) N° de Solicitud: **2022-2247955** (22) Fecha de Solicitud: **10/06/2022 13:00:51**
- (71) Solicitante: **1. BAYER AKTIENGESELLSCHAFT 2. MONSANTO TECHNOLOGY, LLC**
- Domicilio Solicitante: **1. Kaiser-Wilhelm-Allee 1, Leverkusen (51373) DE Alemania 2. 800 N. Lindbergh Blvd. St. Louis (63167) Missouri, U.S.A.**
- (72) Inventor: **1. Junqiu Yang 2. Heinen, Guilherme Frederico 3. Da Silva, Luiz Guilherme Neves**
- Domicilio Inventor: **1. 63167 St. Louis, Missouri, Estados Unidos De América 2. 51373 Leverkusen, Alemania 3. 63167 St. Louis, Missouri, Estados Unidos De América**
- (54) Título: **SISTEMAS Y MÉTODOS PARA PROPORCIONAR UN ENLACE DE MÁQUINA VIRTUAL A LOS CONTROLES DEL PROCESO**
- (74) Agente: **Hugo Teodoro Berkemeyer – 6**
- (30) Prioridad/es: **63/210426 – 14/06/2021 – US**
- (51) Int. Cl 8: **G 05B 19/418(2006.01), G 06F 9/455(2006.01)**

En cumplimiento al Artículo 1 de la Ley N° 2593/05 que modifica el Artículo 23 De publicaciones de la Ley N° 1630/00 de Patentes de Invención, se dispone que a partir de la fecha de la presente orden de publicación, esta solicitud de patente se hace pública y se ordena su publicación por el término de la Ley.

### (57) Resumen:

(149/22). Se proporcionan sistemas y métodos para su uso en la comunicación con un sistema de control distribuido (DCS) asociado a una planta de fabricación. Un sistema de ejemplo incluye una máquina virtual alojada en un dispositivo informático y acoplada al DCS a través de una conexión de red, donde la máquina virtual incluye un servidor de controlador y un cliente de controlador. El servidor de controlador incluye un controlador específico para un proceso de la planta, y el cliente de controlador está configurado para albergar la comunicación entre el servidor de controlador en la máquina virtual y el DCS de la planta. El cliente de controlador, entonces, está configurado además para recibir un mensaje del DCS, a través de la conexión de red, transformar el mensaje en un mensaje JSON, y comunicar el mensaje JSON al servidor de controlador.

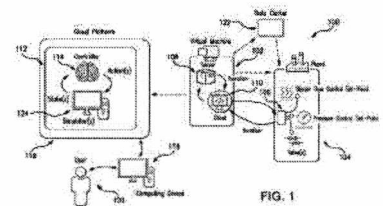

FIG. 1

*Abg. María Belén Cubilla*  
Encargada de Despacho  
Dirección de Patentes

(19)



DIRECCIÓN NACIONAL  
**DE PROPIEDAD  
INTELECTUAL**  
REPUBLICA DEL PARAGUAY  
Dirección Nacional de Propiedad Intelectual

(11) Nro. Publicación: **PY2022-2248424A**

(43) Asunción, 27 de Enero de 2023.-

### Orden de Publicación de SOLICITUD de Patente de Invención

#### (12) DATOS DE LA SOLICITUD

(21) Nº de Solicitud: **2022-2248424** (22) Fecha de Solicitud: **13/06/2022 11:32:11**

(71) Solicitante: **ZINPRO CORPORATION**  
Domicilio Solicitante: 10400 Viking Drive, Suite 240, Eden Prairie, Minnesota 55344, U.S.A.

(72) Inventor: **1. Peter A. Stark 2. Jason Bernard Wibbels**  
Domicilio Inventor: 1. c/o Zinpro Corporation, 10400 Viking Drive, Suite 240, Eden Prairie, Minnesota 55344, U.S.A. 2. c/o Zinpro Corporation, 10400 Viking Drive, Suite 240, Eden Prairie, Minnesota 55344, U.S.A.

(54) Título: **PRODUCTO DE REACCIÓN PURA DE CALCIO Y ÁCIDOS GRASOS VOLÁTILES COMO SUPLEMENTO NUTRICIONAL PARA GANADO Y AVES DE CORRAL**

(74) Agente: Hugo Teodoro Berkemeyer – 6

(30) Prioridad/es: **17/304,194 – 16/01/2021 – US**

(51) Int. Cl 8: **A 23K 20/158(2016.01), A 23K 40/00(2016.01)**

En cumplimiento al Artículo 1 de la Ley Nº 2593/05 que modifica el Artículo 23 De publicaciones de la Ley Nº 1630/00 de Patentes de Invención, se dispone que a partir de la fecha de la presente orden de publicación, esta solicitud de patente se hace pública y se ordena su publicación por el término de la Ley.

#### (57) Resumen:

(151/22). Un proceso y una composición para suplementos alimenticios para animales sin problemas sustanciales de malos olores preparados mediante la reacción pura de una fuente de metal de calcio seleccionada del grupo que consiste en óxido de calcio e hidróxido de calcio con un ácido graso volátil de bajo peso molecular seleccionado del grupo que consiste en ácido butírico, ácido isobutírico, ácido 2-metilbutírico, ácido valérico y ácido isovalérico. Bajo condiciones de reacción controladas (puras) y una proporción de peso controlada de los dos reactivos, se obtiene un producto que está sustancialmente libre de olores y es útil como complemento alimenticio para animales.

  
Abg. María Belén Cubilla  
Encargada de Despacho

Dirección de Patentes

(19)



DIRECCIÓN NACIONAL  
**DE PROPIEDAD  
INTELLECTUAL**

REPUBLICA DEL PARAGUAY  
Dirección Nacional de Propiedad Intelectual

(11) Nro. Publicación: **PY2022-2254929A**

(43) Asunción, 30 de Enero de 2023.-

## Orden de Publicación de SOLICITUD de Patente de Invención

### (12) DATOS DE LA SOLICITUD

(21) N° de Solicitud: **2022-2254929** (22) Fecha de Solicitud: **29/06/2022 13:00:10**

(71) Solicitante: **SYNGENTA CROP PROTECTION AG**

Domicilio Solicitante: Rosentalstrasse 67, 4058 Basel, Suiza

(72) Inventor: **1. Joyce, Philip Matthew 2. Vaz Da Silva, Joao Renato**

Domicilio Inventor: 1. Syngenta, Jealott's Hill International Research Centre Bracknell Berkshire RG42 6EY Gran Bretaña  
2. Rosentalstrasse 67 4058 Basel Suiza

(54) Título: **COMPOSICIONES HERBICIDAS**

(74) Agente: Juan Pablo Salomoni Guanes – 4795

(30) Prioridad/es: **21184839.5 – 09/07/2021 – EP**

(51) Int. Cl 8: **A 01N 35/06(2006.01), A 01N 47/06(2006.01), A 01P 13/02(2006.01)**

En cumplimiento al Artículo 1 de la Ley N° 2593/05 que modifica el Artículo 23 De publicaciones de la Ley N° 1630/00 de Patentes de Invención, se dispone que a partir de la fecha de la presente orden de publicación, esta solicitud de patente se hace pública y se ordena su publicación por el término de la Ley.

### (57) Resumen:

(170/22). La presente invención se refiere a una composición herbicida que comprende (A) una cantidad eficaz como herbicida de un compuesto de Fórmula (I) donde G se selecciona del grupo que consiste en hidrógeno, -C(O)CH<sub>3</sub> y -C(O)OCH<sub>3</sub>; y (B) un herbicida inhibidor de acetil-CoA carboxilasa (ACCase). La presente invención se refiere además a métodos para controlar malezas que comprenden las composiciones herbicidas de la invención.

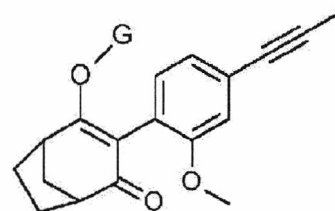

*Abg. María Belén Cubilla*  
Encargada de Despacho

Dirección de Patentes



(19)



DIRECCIÓN NACIONAL  
DE PROPIEDAD  
INTELECTUAL

REPUBLICA DEL PARAGUAY  
Dirección Nacional de Propiedad Intelectual

(11) Nro. Publicación: PY2022-2256863A

(43) Asunción, 30 de Enero de 2023.-

### Orden de Publicación de SOLICITUD de Patente de Invención

#### (12) DATOS DE LA SOLICITUD

(21) N° de Solicitud: 2022-2256863

(22) Fecha de Solicitud: 05/07/2022 11:16:21

(71) Solicitante: SYNGENTA CROP PROTECTION AG

Domicilio Rosentalstrasse 67, 4058 Basel, Suiza, Switzerland

Solicitante:

(72) Inventor: 1. Joyce, Philip Matthew 2. Vaz Da Silva, Joao Renato

Domicilio Inventor: 1. Syngenta, Jealott's Hill International Research Centre Bracknell Berkshire RG42 6EY Gran Bretaña  
2. Rosentalstrasse 67 4058 Basel Suiza, Switzerland

(54) Título: COMPOSICIONES HERBICIDAS

(74) Agente: Juan Pablo Salomoni Guanes – 4795

(30) Prioridad/es: 21184857.7 – 09/07/2021 – EP

(51) Int. Cl 8: A01N35/06; A01N47/06; A01P13/02

En cumplimiento al Artículo 1 de la Ley N° 2593/05 que modifica el Artículo 23 De publicaciones de la Ley N° 1630/00 de Patentes de Invención, se dispone que a partir de la fecha de la presente orden de publicación, esta solicitud de patente se hace pública y se ordena su publicación por el término de la Ley.

#### (57) Resumen:

(178/22). La presente invención se refiere a una composición herbicida que comprende (A) una cantidad eficaz como herbicida de un compuesto de Fórmula (I) donde G se selecciona del grupo que consiste en hidrógeno, -C(O)CH<sub>3</sub> y -C(O)OCH<sub>3</sub>; y (B) al menos un herbicida, o un éster o sal agroquímicamente aceptable de este, seleccionado del grupo que consiste en: B1 un herbicida inhibidor de la hidroxifenilpiruvato-dioxigenasa (HPPD); B2 un herbicida inhibidor de ácidos grasos de cadena muy larga (VLCFA); B3 un herbicida inhibidor de la acetolactato-sintasa (ALS); B4 un herbicida inhibidor del fotosistema II (PS-II) y B5 un herbicida seleccionado del grupo que consiste en tetflupirrolimet (B5a), ciclopirimorato (B5b), bixlozón (B5c) y rimisoxafeno (B5d). La presente invención se refiere además a métodos para controlar malezas que comprenden las composiciones herbicidas de la invención.

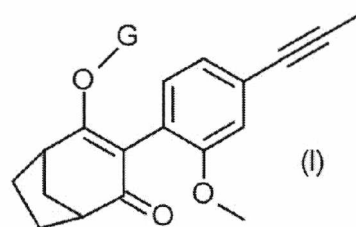

Abg. Maria Belén Cubilla  
Encargada de Despacho

Dirección de Patentes

(19)



DIRECCIÓN NACIONAL  
DE PROPIEDAD  
INTELECTUAL

REPUBLICA DEL PARAGUAY  
Dirección Nacional de Propiedad Intelectual

(11) Nro. Publicación: PY2022-2256865A

(43) Asunción, 30 de Enero de 2023.-

## Orden de Publicación de SOLICITUD de Patente de Invención

### (12) DATOS DE LA SOLICITUD

(21) Nº de Solicitud: 2022-2256865

(22) Fecha de Solicitud: 05/07/2022 11:18:23

(71) Solicitante: SYNGENTA CROP PROTECTION AG

Domicilio Rosentalstrasse 67, 4058 Basel, Suiza

Solicitante:

(72) Inventor: 1. Joyce, Philip Matthew 2. Vaz Da Silva, Joao Renato

Domicilio Inventor: 1. Syngenta, Jealott's Hill International Research Centre Bracknell Berkshire RG42 6EY Gran Bretaña  
2. Rosentalstrasse 67 4058 Basel Suiza

(54) Título: COMPOSICIONES HERBICIDAS

(74) Agente: Juan Pablo Salomoni Guanes – 4795

(30) Prioridad/es: 21184832.0 – 09/07/2021 – EP

(51) Int. Cl 8: A 01N 35/06(2006.01), A 01N 47/06(2006.01), A 01P 13/02(2006.01)

En cumplimiento al Artículo 1 de la Ley Nº 2593/05 que modifica el Artículo 23 De publicaciones de la Ley Nº 1630/00 de Patentes de Invención, se dispone que a partir de la fecha de la presente orden de publicación, esta solicitud de patente se hace pública y se ordena su publicación por el término de la Ley.

### (57) Resumen:

(179/22). La presente invención se refiere a una composición herbicida que comprende (A) una cantidad eficaz como herbicida de un compuesto de Fórmula (I) donde G se selecciona del grupo que consiste en hidrógeno, -C(O)CH<sub>3</sub> y -C(O)OCH<sub>3</sub>; y (B) al menos un herbicida seleccionado del grupo que consiste en 2,4-D, clopiralida, dicamba, florpipiraxifeno, fluroxipir, halauxifeno, triclopir y ácido 4-amino-3-cloro-5-fluoro-6-(7-fluoro-1H-indol-6-il)piridin-2-carboxílico, incluidos los ésteres o sales agroquímicamente aceptables de cualquiera de los compuestos (B) mencionados anteriormente. La presente invención se refiere además a métodos para controlar malezas que comprenden las composiciones herbicidas de la invención.

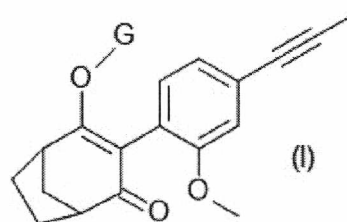

Abg. Maria Belén Cubillo  
Encargada de Despacho  
Dirección de Patentes