

(19)



DIRECCIÓN NACIONAL
**DE PROPIEDAD
INTELECTUAL**

REPUBLICA DEL PARAGUAY
Dirección Nacional de Propiedad Intelectual

(11) Nro. Publicación: **PY2021-21114273A**

(43) Asunción, 8 de Agosto de 2022.-

Orden de Publicación de SOLICITUD de Patente de Invención

(12) DATOS DE LA SOLICITUD

- (21) Nº de Solicitud: **2021-21114273** (22) Fecha de Solicitud: **30/12/2021 09:54:30**
- (71) Solicitante: **MONSANTO TECHNOLOGY LLC**
- Domicilio Solicitante: **800 N. Lindbergh Blvd. St. Louis (63167) MO, U.S.A.**
- (72) Inventor: **1. Bowen, David J. 2. Ciche, Todd A. 3. Howe, Arlene R. 4. Wegener, Kimberly M. 5. Waldheuser, Stephanie C.**
- Domicilio Inventor: **1. 800 North Lindbergh Boulevard, St. Louis, Missouri 63167, U.S.A. 2. 800 North Lindbergh Boulevard, St. Louis, Missouri 63167, U.S.A. 3. 800 North Lindbergh Boulevard, St. Louis, Missouri 63167, U.S.A. 4. 800 North Lindbergh Boulevard, St. Louis, Missouri 63167, U.S.A. 5. 800 North Lindbergh Boulevard, St. Louis, Missouri 63167, U.S.A.**
- (54) Título: **NOVEDOSAS PROTEÍNAS INHIBIDORAS DE INSECTOS**
- (74) Agente: **Hugo Teodoro Berkemeyer – 6**
- (30) Prioridad/es: **63/132.877 – 31/12/2020 – US**
- (51) Int. Cl 8: **A 01P 7/04(2006.01), C 07K 14/325(2006.01), C 12N 15/82(2006.01)**

En cumplimiento al Artículo 1 de la Ley Nº 2593/05 que modifica el Artículo 23 De publicaciones de la Ley Nº 1630/00 de Patentes de Invención, se dispone que a partir de la fecha de la presente orden de publicación, esta solicitud de patente se hace pública y se ordena su publicación por el término de la Ley.

(57) Resumen:

(378/21). Se divulgan proteínas pesticidas que exhiben actividad tóxica contra especies de plagas de lepidópteros, e incluyen, sin limitación, TIC13085 y TIC13087. Se proporcionan construcciones de ADN que contienen una secuencia de ácido nucleico recombinante que codifica una o más de las proteínas pesticidas divulgadas. Se proporcionan plantas transgénicas, células vegetales, semillas y partes de plantas resistentes a la infestación por lepidópteros que contienen secuencias de ácidos nucleicos recombinantes que codifican las proteínas pesticidas de la presente invención. También se proporcionan métodos para detectar la presencia de secuencias de ácidos nucleicos recombinantes o las proteínas de la presente invención en una muestra biológica, y métodos para controlar plagas de especies de lepidópteros usando cualquiera de las proteínas pesticidas TIC13085 y TIC13087.

Ferra Berta Segovia
Directora Interina
Dirección de Patentes

(19)



DIRECCIÓN NACIONAL
DE PROPIEDAD
INTELECTUAL

REPUBLICA DEL PARAGUAY
Dirección Nacional de Propiedad Intelectual

(11) Nro. Publicación: PY2012-1230625

(43) Asunción, 2 de Agosto de 2022.-

Orden de Publicación de CONCESIÓN de Patente de Invención

(12) DATOS DE LA PATENTE

(21) N° de Solicitud: **2012-1230625** (22) Fecha de Solicitud: **02/07/2012**

(71) Solicitante: **GILEAD SCIENCES, INC.**

Domicilio Solicitante: 333 Lakeside Drive Foster City, California 94404, EEUU

(72) Inventor: **1. Christoph Steeneck 2. Claus Kremoser 3. Dr. Olaf Kinzel**

Domicilio Inventor: 1. Schulstrasse 8 69221 Dossenheim, Alemania 2. Gugenmusweg 20 69121 Heidelberg, Alemania 3. Am Hackteufel 8 69117 Heidelberg, Alemania

(54) Título: **COMPUESTOS DERIVADOS DE HIDROXI-CICLOBUTIL/AZETIDINA COMO MODULADORES DE LA ACTIVIDAD Y DE UNION A FXR (NR1H4)**

(74) Agente: Victor Xavier Abente Stewart – 1192

(30) Prioridad/es: **61/507,153 – 13/07/2011 – US 11005722.1 – 13/07/2011 - EP**

(51) Int. Cl 8: **Int.Cl.2017.01: A 61K 31/42(2006.01), A 61P 1/16(2006.01), A 61P 3/10(2006.01), A 61P 35/00(2006.01), C 07D 261/08(2006.01), C 07D 413/12(2006.01), C 07D 413/14(2006.01)**

Registro N°: **4458** En Fecha: **29/07/2022** Vencimiento: **02/07/2032**

En cumplimiento al Artículo 1 de la Ley N° 2593/05 que modifica el Artículo N° 23 de la Ley Patentes de Invenciones N° 1630/2000, el Decreto Reglamentario, y conforme al dictamen favorable de la Asesoría Técnica, publíquese por el término de la Ley, la concesión de la presente patente de INVENCIÓN y su resumen.

(57) Resumen:

174/2012. La presente invención divulga compuestos de Fórmula I o sales farmacéuticamente aceptables del mismo, que poseen un grupo hidroxilo 1,3-ciclobutilideno o hidroxilo 1,3-azetidinideno en su estructura, que se unen al receptor NR1H4 (FXR) y actúan como agonistas de FXR, útiles para el tratamiento de enfermedades y/o condiciones a través de la unión de dicho receptor nuclear por dichos compuestos. Ejemplo: 5-((1r, 3r)-3-(2-cloro-4-((5-ciclopropil-3-(2,6-diclorofenil) isoxazol-4-il) metoxi) fenil)-3-hidroxociclobutil)-1-isopropil-1H-pirazol-3-carboxilato.

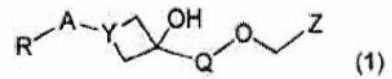

Farm. Berta Segovia
Directora Interina

Dirección de Patentes



(19)



DIRECCIÓN NACIONAL
**DE PROPIEDAD
INTELLECTUAL**

REPUBLICA DEL PARAGUAY
Dirección Nacional de Propiedad Intelectual

(11) Nro. Publicación: PY2014-1400642A

(43) Asunción, 23 de Agosto de 2022.-

Orden de Publicación de SOLICITUD de Patente de Invención

(12) DATOS DE LA SOLICITUD

- (21) N° de Solicitud: **2014-1400642** (22) Fecha de Solicitud: **09/01/2014 00:00:00**
- (71) Solicitante: **CORTEVA AGRISCIENCES LLC**
- Domicilio Solicitante: 9330 Zionsville Road, Indianapolis, IN 46268-1054, U.S.A.
- (72) Inventor: **1. Norbert M. Satchivi 2. Rory Degenhardt 3. Bill McGregor 4. Monte R. Weimer**
- Domicilio Inventor: 1. 3100 Cherub Court, Carmel, Indiana 46074, Canadá 2. 110 Hayward Cr.NW. T6R 3G2, Edmonton, Alberta, Canadá 3. 4407-48 Ave, T4X 1H3, Beaumont, Alberta, Canadá 4. 9539 Gladstone Drive, Pittsboro, Indiana 46167, Canadá
- (54) Título: **PROTECTOR DE ÁCIDO 4-AMINO -3-COLORO-6-(4-COLORO-2-FLUORO-3-METOXIFENIL)PIRIDINA -2-CARBOXILICO Y DERIVADOS DEL MISMO EN CULTIVOS DE CEREALES**
- (74) Agente: Hugo Teodoro Berkemeyer – 6
- (30) Prioridad/es: **61/751,017 – 10/01/2013 – US**
- (51) Int. Cl 8: **A 01N 25/32(2006.01), A 01N 43/40(2006.01), A 01N 43/90(2006.01)**

En cumplimiento al Artículo 1 de la Ley N° 2593/05 que modifica el Artículo 23 De publicaciones de la Ley N° 1630/00 de Patentes de Invención, se dispone que a partir de la fecha de la presente orden de publicación, esta solicitud de patente se hace pública y se ordena su publicación por el término de la Ley.

(57) Resumen:

(07/14). El daño herbicida que, de otra manera, podría provocarse por el ácido 4-amino -3-cloro-6-(4-cloro-2-fluoro-3-metoxifenil)piridin-2-carboxílico y uno de sus derivados de sales, ésteres y amidas agrícolamente aceptables en cultivos de cereal se reduce mediante la aplicación concomitante de florasulam.

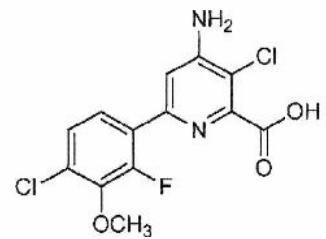

(I)

Farm. Berta Segovia
Directora Interina

Dirección de Patentes

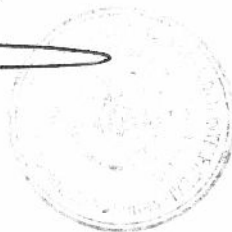

(19)



DIRECCIÓN NACIONAL DE PROPIEDAD INTELECTUAL

REPUBLICA DEL PARAGUAY
Dirección Nacional de Propiedad Intelectual

(11) Nro. Publicación: PY2016-1659473A

(43) Asunción, 23 de Agosto de 2022.-

Orden de Publicación de SOLICITUD de Patente de Invención

(12) DATOS DE LA SOLICITUD

(21) N° de Solicitud: **2016-1659473**

(22) Fecha de Solicitud: **12/09/2016**

(71) Solicitante: **CORTEVA AGRSCIENCES LLC**

Domicilio Solicitante: **9330 Zionsville Road, Indianapolis, IN 46268, U.S.A.**

(72) Inventor: **1. Richard K. Mann 2. Luiz Henrique Zobiole 3. Christopher J. Voglewede 4. Kent Davies 5. Rafael Frene 6. Rodrigo O. Neves 7. Baez Buchanan Marcos**

Domicilio Inventor: **1. 9330 Zionsville Road, Indianapolis, Indiana USA 46268, Estados Unidos De América 2. Rua Gabriel Delane, 685- Jardim Panceira, Toledo Brazil 85902-220, Brasil 3. 9330 Zionsville Road, Indianapolis, Indiana USA 46268, Estados Unidos De América 4. 9330 Zionsville Road, Indianapolis, Indiana USA 46268, Estados Unidos De América 5. Boulevard Cecilia Grierson 355, Dique IV, piso 26, Buenos Aires Argentina C1107CPG, Argentina 6. Av. Nacoes Unidas 14171 Sao Paulo, Brazil 04794000, Brasil 7. 300, Catamarca st. Concordia. Entre Ríos, Maipú Argentina 3200, Argentina**

(54) Título: **COMPOSICIONES HERBICIDAS QUE CONTIENEN ÁCIDO 4-AMINO-3-CLORO-6-(4-CLORO-2-FLUORO-3-METOXIFENIL)PIRIDINA-2-CARBOXÍLICO O UN DERIVADO DEL MISMO Y UN HERBICIDA DISRUPTOR DE MEMBRANA CELULAR O UN DERIVADO DEL MISMO**

(74) Agente: **Hugo Teodoro Berkemeyer – 6**

(30) Prioridad/es: **62/215,921 – 09/09/2015 – US 62/272,308 – 19/12/2015 - US**

(51) Int. Cl 8: **A 01N 43/40(2006.01), A 01N 43/54(2006.01)**

En cumplimiento al Artículo 1 de la Ley Nº 2593/05 que modifica el Artículo 23 De publicaciones de la Ley Nº 1630/00 de Patentes de Invención, se dispone que a partir de la fecha de la presente orden de publicación, esta solicitud de patente se hace pública y se ordena su publicación por el término de la Ley.

(57) Resumen:

(217/16). Composiciones herbicidas y métodos de uso de una combinación (a) un compuesto de la fórmula (I) o una de sus sales o ésteres aceptables en agricultura, (b) un herbicida de triazolopirimidinsulfonamida o una de sus sales o ésteres aceptables en agricultura, y (c) un herbicida disruptor de membrana celular o una de sus sales o ésteres aceptables en agricultura proporcionan control de la vegetación indeseable en soja, algodón, girasol, colza oleaginosa de invierno/primavera, canola de invierno/primavera, verduras, plantas ornamentales, arroz, trigo, teff, triticale, cebada, avena, centeno, sorgo, colza oleaginosa de invierno / primavera, canola de invierno / primavera, maíz, girasol, cultivos en fila, pastos, praderas, pastizales, lechos de barbechos, caña de azúcar, césped, árboles y vides, plantas acuáticas, silvicultura, control de vegetación industrial (IVM) y derechos de paso; para la quemazón y el control de malezas en campos de barbechos y lechos de barbechos entre las plantaciones de cultivos, tales como soja, maíz, algodón, girasol, cereales, arroz, colza oleaginosa de invierno/primavera, canola de invierno/primavera, maíz y sorgo; y para el control de malezas justo antes o después de la siembra de la soja.

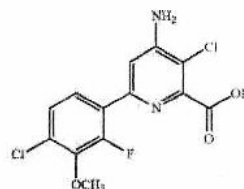

(i)

Farm. Berta Segovia
Directora Interina
Dirección de Patentes

(19)



DIRECCIÓN NACIONAL
**DE PROPIEDAD
INTELECTUAL**

REPUBLICA DEL PARAGUAY
Dirección Nacional de Propiedad Intelectual

(11) Nro. Publicación: **PY2019-1996573A**

(43) Asunción, 8 de Agosto de 2022.-

Orden de Publicación de SOLICITUD de Patente de Invención

(12) DATOS DE LA SOLICITUD

(21) N° de Solicitud: **2019-1996573**

(22) Fecha de Solicitud: **15/11/2019 14:08:14**

(71) Solicitante: **METRC LLC**

Domicilio: **4151 S. Pipkin Road Lakeland, FL 33811-1425, U.S.A.**

Solicitante:

(72) Inventor: **1. Dilek Dagdelen Uysal 2. Jeffrey Lane Wells 3. John William Stephens**

Domicilio Inventor: **1. 4151 S. Pipkin Rd. Lakeland, FL 33811-1425, U.S.A. 2. 4151 S. Pipkin Rd. Lakeland, FL 33811-1425, U.S.A. 3. 4014 Glen Garry Rd E Lakeland, FL 33813, U.S.A.**

(54) Título: **MÉTODO Y APARATO PARA RASTREO DE UNA O MÁS PLANTAS Y/O PRODUCTOS A BASE DE PLANTA Y/O RASTREO DE LA VENTA DE PRODUCTOS DERIVADOS DE LAS MISMAS, USANDO TECNOLOGÍA DE IDENTIFICACIÓN DE RADIOFRECUENCIA (RFID)**

(74) Agente: **Wilfrido Fernández De Brix – 25**

(30) Prioridad/es: **62/767,763 – 15/11/2018 – US**

(51) Int. Cl 8: **A 01G 9/00(2006.01), B 41J 3/407(2006.01)**

En cumplimiento al Artículo 1 de la Ley N° 2593/05 que modifica el Artículo 23 De publicaciones de la Ley N° 1630/00 de Patentes de Invención, se dispone que a partir de la fecha de la presente orden de publicación, esta solicitud de patente se hace pública y se ordena su publicación por el término de la Ley.

(57) Resumen:

(306/19). La invención es para el rastreo de al menos una planta. Un método de esta invención comprende: poner al menos una semilla o al menos un tallo en al menos una maceta correspondiente; colocar al menos una etiqueta RFID correspondiente con respecto a la semilla o tallo en una manera, en donde la etiqueta RFID comprende una tira; empacar un material cosechado en un producto empacado y unir la etiqueta RFID de la planta colocada en maceta, o una etiqueta RFID del producto que está asociada con la pluralidad de etiquetas al producto empacado; confirmar una petición de autorización por una tarjeta de compra RFID; y después de confirmar la información de ID, transferir al menos un producto. OBS.: Tener por no invocado y acreditado el derecho de prioridad por presentación extemporánea del documento.

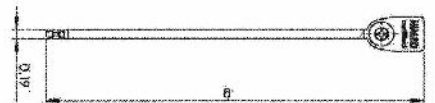
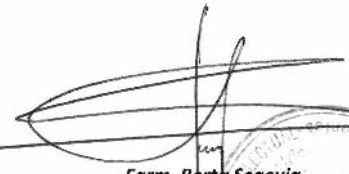



FIG. 1

Farm. Berta Segovia
Directora Interina
Dirección de Patentes





(43) Asunción, 30 de Mayo de 2022.-

Orden de Publicación de SOLICITUD de Patente de Invención

(12) DATOS DE LA SOLICITUD

(21) N° de Solicitud: **2020-2027937**(22) Fecha de Solicitud: **19/06/2020 12:00:31**(71) Solicitante: **BAYER AKTIENGESELLSCHAFT**

Domicilio
Solicitante: Kaiser - Wilhelm - Allee 1, 51373, Leverkusen, Alemania

(72) Inventor: **1. Anne - Sophie Rebstock 2. Philippe Desbordes 3. Jeremy Dufour 4. Pierre-Yves Coqeron
5. Pierre Genix 6. Vincent Thomas 7. Sophie Ducerf 8. Aurelie Mallinger 9. Jacopo Negroni
10. Dr. Andreas Görtz 11. Dr. Christoph Andreas Braun**

Domicilio Inventor: 1. 69140 Champagne Au Mont D'Or / Rue Du Pave 11, 69410 Champagne Au Mont D'Or, Francia 2. 69006 Lyon / Rue Du Docteur Mouisset 14, 69006 Lyon, Francia 3. 69003 Lyon / Rue Duguesclín 289, 69003 Lyon; Francia 4. 69009 Lyon / Rue Masaryk 22, 69009 Lyon, Francia 5. 69004 Lyon / Rue Janin 10, 69004 Lyon, Francia 6. 69003 Lyon / Rue Villeroy 62, 69003 Lyon; Francia 7. 69380 Chasselay / Chemin Des Hugais 4, 69380 Chasselay, Francia 8. 69660 Collonges-Au-Mont-D'Or / Rue Marechal Foch 12, 69660 Collonges-Au-Mont-D'Or, Francia 9. 69004 Lyon / Rue Henri Gorjus 11, 69004 Lyon, Francia 10. 41541 Dormagen / Theodor-Fontane-Str. 63, 41541 Dormagen, Alemania 11. 40789 Monheim am Rhein / c/o Bayer Aktiengesellschaft Alfred- Nobel- Str. 50, 40789 Monheim am Rhein, Alemania

(54) Título: **HIDROXIISOXAZOLINAS Y DERIVADOS DE LAS MISMAS**

(74) Agente: Hugo Teodoro Berkemeyer – 6

(30) Prioridad/es: **19181789.9 – 21/06/2019 - ep**(51) Int. Cl 8: **A 01N 43/80(2006.01), A 01N 53/00(2006.01)**

En cumplimiento al Artículo 1 de la Ley N° 2593/05 que modifica el Artículo 23 De publicaciones de la Ley N° 1630/00 de Patentes de Invención, se dispone que a partir de la fecha de la presente orden de publicación, esta solicitud de patente se hace pública y se ordena su publicación por el término de la Ley.

(57) Resumen:

(136/20)La presente divulgación se refiere al uso de las hidroxiiisoxazolininas y sus derivados como fungicidas. También se refiere a nuevos derivados de hidroxiiisoxazolinas, al uso de éstos como fungicidas y a las composiciones que los comprenden.

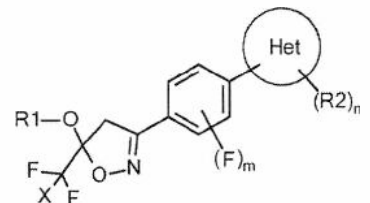

Farm. Berta Segovia
Directora Interina

Dirección de Patentes

(19)



DIRECCIÓN NACIONAL DE PROPIEDAD INTELECTUAL

REPUBLICA DEL PARAGUAY
Dirección Nacional de Propiedad Intelectual

(11) Nro. Publicación: PY2020-2085252A

(43) Asunción, 23 de Agosto de 2022.-

Orden de Publicación de SOLICITUD de Patente de Invención

(12) DATOS DE LA SOLICITUD

(21) Nº de Solicitud: **2020-2085252**

(22) Fecha de Solicitud: **17/12/2020 10:23:33**

(71) Solicitante: **UNIJET S.A.**

Domicilio Solicitante: Km. 205, Santa Rita, Alto Paraná. Dom. Esp. Pdte. Franco 825 C/ Juan De Ayolas. Asunción, Paraguay

(72) Inventor: **VILSON BEILNER**

Domicilio Inventor: Km. 205, Santa Rita, Alto Paraná. Dom. Esp. Pdte. Franco 825 C/ Juan De Ayolas. Asunción, Paraguay

(54) Título: **CARRO DE TRANSPORTE DE CARGAS CON SISTEMA DE GIRO**

(74) Agente: Catalina Dávalos Giménez – 2870

(30) Prioridad/es: – –

(51) Int. Cl 8: **B 60P 1/00**

En cumplimiento al Artículo 1 de la Ley Nº 2593/05 que modifica el Artículo 23 De publicaciones de la Ley Nº 1630/00 de Patentes de Invención, se dispone que a partir de la fecha de la presente orden de publicación, esta solicitud de patente se hace pública y se ordena su publicación por el término de la Ley.

(57) Resumen:

(330/20). La invención trata de un carro de transporte para traslado de cargas como máquinas u otros, que tiene un sistema de giro de las ruedas para maniobrar en lugares pequeños con un chasis que tiene la forma preferentemente rectangular, sin unión que le permite mayor rigidez.

Tiene la ventaja en cuanto a seguridad en el traslado de los mismos, cuenta con un sistema de giro en lugares estratégicos tales como un pueblo o ciudades según el espacio sea grande o pequeño, por la adaptación según necesidad.

El montaje del apoyo de plataforma con su soporte de chasis y apoyo de inclinación de acople de cargas, preferentemente maquinarias, como ejemplo una cosechadora.

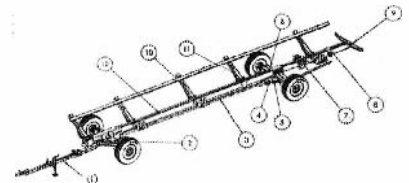

Farm. Berta Segovia
Directora Interina
Dirección de Patentes



(19)



DIRECCIÓN NACIONAL
**DE PROPIEDAD
INTELECTUAL**

REPUBLICA DEL PARAGUAY
Dirección Nacional de Propiedad Intelectual

(11) Nro. Publicación: PY2021-2100862A

(43) Asunción, 2 de Agosto de 2022.-

Orden de Publicación de SOLICITUD de Patente de Modelo de Utilidad

(12) DATOS DE LA SOLICITUD

(21) Nº de Solicitud: **2021-2100862** (22) Fecha de Solicitud: **06/01/2021 11:37:02**
(71) Solicitante: **LAUDI ANTONIO GRACINSKI**
Domicilio Solicitante: **Rua Serafina Correa No. 2418, Apto. 24, Jardim La Salle, ciudad de Toledo, Paraná, Brasil**
(72) Inventor: **LAUDI ANTONIO GRACINSKI**
Domicilio Inventor: **Rua Serafina Correa No. 2418, Apto. 24, Jardim La Salle, ciudad de Toledo, Paraná, Brasil**
(54) Título: **DISPOSICIÓN CONSTRUCTIVA ESTRUCTURAL PARA BARRAS DE VARILLA DE PINCHOS**
(74) Agente: **Sergio Silvio Fernandez Ibañez – 1615**
(30) Prioridad/es: **--**
(51) Int. Cl 8: **A 47J 37/04(2006.01), A 47J 37/07(2006.01)**

En cumplimiento al Artículo 1 de la Ley Nº 2593/05 que modifica el Artículo 23 De publicaciones de la Ley Nº 1630/00 de Patentes de Invención, se dispone que a partir de la fecha de la presente orden de publicación, esta solicitud de patente se hace pública y se ordena su publicación por el término de la Ley.

(57) Resumen:

(02/21) MU. La presente se caracteriza por una construcción, a la que tenemos un pedestal de múltiples soportes que permiten diferentes posiciones para los pinchos, y también un soporte para usar varilla en la parte recta de la parrilla que permite disponer el dispositivo de forma estable y segura sobre superficies planas, tales como granito u otras aplicadas en parrillas, además cuenta con un sujetador en la varilla de la parrilla que permite sujetar el objeto de forma estable y segura a lo largo de la barras horizontales, una pinza para abrir/cerrar el soporte, disponiendo de varios ajustes para apoyar pinchos planos y varios ajustes de 2 a 3 varillas, con los ajustes actuales es posible posicionar los pinchos en diferentes ángulos, adaptándose a diferentes tipos de varillas de pinchos.

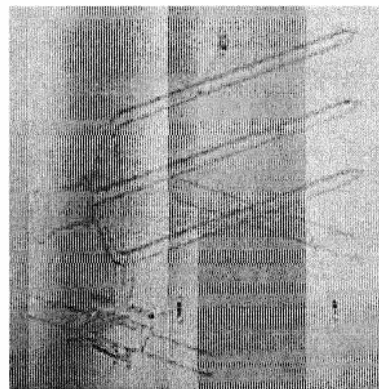

Farm. Berta Segovia
Directora Interina
Dirección de Patentes

(19)



DIRECCIÓN NACIONAL
DE PROPIEDAD
INTELECTUAL

REPUBLICA DEL PARAGUAY
Dirección Nacional de Propiedad Intelectual

(11) Nro. Publicación: PY2021-2112437A

(43) Asunción, 16 de Agosto de 2022.-

Orden de Publicación de SOLICITUD de Patente de Invención

(12) DATOS DE LA SOLICITUD

(21) Nº de Solicitud: 2021-2112437

(22) Fecha de Solicitud: 15/02/2021 11:03:59

(71) Solicitante: BAYER AKTIENGESELLSCHAFT

Domicilio: Kaiser-Wilhelm-Allee 1, Leverkusen (51373), Alemania

Solicitante:

(72) Inventor: 1. Arlt, Dr. Alexander 2. Cancho Grande, Dr. Yolanda 3. Fülllein, Dr. Martin 4. Hahn, Martin
5. Jeschke, Prof. Dr. Peter 6. Müller, Dr. Steffen 7. Schwarz, Dr. Hans-Georg 8. Telser, Dr. Joachim
9. Ebbinghaus-Kintscher, Dr. Ulrich 10. Linka, Dr. Marc 11. Lösel, Dr. Peter 12. Damijonaitis, Dr.
Arunas Jonas 13. Heisler, Dr. Iring 14. Turberg, Dr. Andreas

Domicilio Inventor: 1. Am Heidstamm 47, 50859 Köln, Alemania 2. Christian-Hess-Str. 79, 51373 Leverkusen, Alemania
3. Witzelstr. 9, 40225 Düsseldorf, Alemania 4. Wibberlthrather Weg 27, 42329 Wuppertal, Alemania
5. Kalmüntener Straße 44a, 51467, Bergisch Gladbach, Alemania 6. Mühlenfeld 106, 45472 Mülheim
An der Ruhr, Alemania 7. Aud dem Beerenkamp 82b, 46282 Dorsten, Alemania 8.
Krummacherstraße 127, 42115 Wuppertal, Alemania 9. Wittbräucker Str. 122, 44287 Dortmund,
Alemania 10. Merkustraße 52, 40223 Düsseldorf, Alemania 11. Am Shokker 5, 51371 Leverkusen,
Alemania 12. An den Irlen 31, 51371 Leverkusen, Alemania 13. Franz Hitze Str 5, 40593 Düsseldorf,
Alemania 14. Sinterstr. 86, 42781 Haan, Alemania

(54) Título: NUEVOS COMPUESTOS DE HETEROARIL-TRIAZOL COMO PESTICIDAS

(74) Agente: Hugo Teodoro Berkemeyer – 6

(30) Prioridad/es: 20158105.5 – 18/02/2020 – EP 20205301.3 – 02/11/2020 - EP

(51) Int. Cl 8: A 01N 43/653(2006.01), A 01N 43/78(2006.01), A 01P 7/04(2006.01)

En cumplimiento al Artículo 1 de la Ley Nº 2593/05 que modifica el Artículo 23 De publicaciones de la Ley Nº 1630/00 de Patentes de Invención, se dispone que a partir de la fecha de la presente orden de publicación, esta solicitud de patente se hace pública y se ordena su publicación por el término de la Ley.

(57) Resumen:

(57/21). La presente invención se refiere a nuevos compuestos heteroaril-triazol de fórmula general (I), en los que los elementos estructurales X, Y, R1, R2, R3a, R3b, R4 y R5 tienen el significado dado en la descripción, a formulaciones y composiciones que comprenden dichos compuestos y su uso en el control de plagas animales, incluidos artrópodos e insectos, en la protección de plantas y su uso para el control de ectoparásitos en animales.

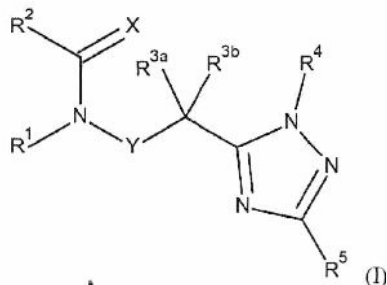

Farm. Berta Segovia
Directora Interina
Dirección de Patentes

(19)



DIRECCIÓN NACIONAL DE PROPIEDAD INTELECTUAL

REPUBLICA DEL PARAGUAY
Dirección Nacional de Propiedad Intelectual

(11) Nro. Publicación: PY2021-2117301A

(43) Asunción, 9 de Agosto de 2022.-

Orden de Publicación de SOLICITUD de Patente de Invención

(12) DATOS DE LA SOLICITUD

- (21) Nº de Solicitud: **2021-2117301** (22) Fecha de Solicitud: **02/03/2021 11:37:04**
- (71) Solicitante: **PHARMA MAR, S.A.**
- Domicilio Solicitante: **Polígono Industrial La Mina, Avda. de los Reyes, 1, Colmenar Viejo, Madrid, E-28770, España**
- (72) Inventor: **1. José María Fernández- Sousa 2. Pablo Avilés Marín 3. Alejandro Losada González**
- Domicilio Inventor: **1. Avda. de los Reyes, 1, Colmenar Viejo, Madrid, E-28770, España 2. Avda. de los Reyes, 1, Colmenar Viejo, Madrid, E-28770, España 3. Avda. de los Reyes, 1, Colmenar Viejo, Madrid, E-28770, España**
- (54) Título: **COMPUESTOS PARA SU USO EN INFECCIONES VÍRICAS**
- (74) Agente: **Hugo Teodoro Berkemeyer – 6**
- (30) Prioridad/es: **20382152.5 – 02/03/2020 – EP 20382192.1 – 13/03/2020 – EP 20382266.3 – 02/04/2020 – EP 20382339.8 – 27/04/2020 – EP 20382815.7 – 16/09/2020 – EP 20382816.5 – 16/09/2020 – EP 21382059.0 – 25/01/2021 - EP**
- (51) Int. Cl 8: **A 61K 38/15(2006.01), A 61P 31/12(2006.01), C 07K 7/50(2006.01)**

En cumplimiento al Artículo 1 de la Ley Nº 2593/05 que modifica el Artículo 23 De publicaciones de la Ley Nº 1630/00 de Patentes de Invención, se dispone que a partir de la fecha de la presente orden de publicación, esta solicitud de patente se hace pública y se ordena su publicación por el término de la Ley.

(57) Resumen:

(73/21). La presente invención se refiere al uso de compuestos en el tratamiento de una infección vírica, en donde el virus se selecciona entre la familia Orthomyxoviridae o en donde el virus es el virus del Nilo occidental.

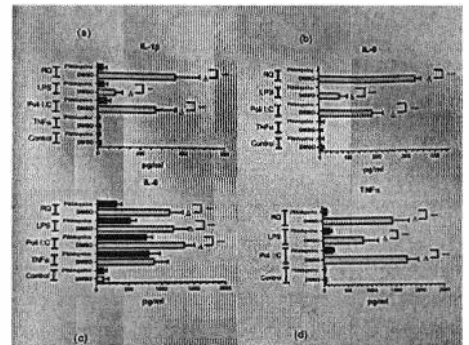

Farm. Berta Segovia
 Directora Interina
 Dirección de Patentes



(19)



DIRECCIÓN NACIONAL DE PROPIEDAD INTELECTUAL

REPUBLICA DEL PARAGUAY
Dirección Nacional de Propiedad Intelectual

(11) Nro. Publicación: PY2021-2117308A

(43) Asunción, 9 de Agosto de 2022.-

Orden de Publicación de SOLICITUD de Patente de Invención

(12) DATOS DE LA SOLICITUD

- (21) Nº de Solicitud: **2021-2117308** (22) Fecha de Solicitud: **02/03/2021 11:39:59**
- (71) Solicitante: **PHARMA MAR, S.A.**
Domicilio Solicitante: Polígono Industrial La Mina, Avda. de los Reyes, 1, Colmenar Viejo, Madrid, E-28770, España
- (72) Inventor: **1. José María Fernández- Sousa 2. Pablo Avilés Marín 3. Alejandro Losada González**
Domicilio Inventor: 1. Avda. de los Reyes, 1, Colmenar Viejo, Madrid, E-28770, España 2. Avda. de los Reyes, 1, Colmenar Viejo, Madrid, E-28770, España 3. Avda. de los Reyes, 1, Colmenar Viejo, Madrid, E-28770, España
- (54) Título: **COMPUESTOS PARA SU USO EN AFECCIONES INFLAMATORIAS**
- (74) Agente: **Hugo Teodoro Berkemeyer – 6**
- (30) Prioridad/es: **20382152.5 – 02/03/2020 – EP 20382192.1 – 13/03/2020 – EP 20382266.3 – 02/04/2020 – EP 20382339.8 – 27/04/2020 – EP 20382815.7 – 16/09/2020 – EP 20382816.5 – 16/09/2020 - EP 21382059.0 – 25/01/2021 - EP**
- (51) Int. Cl 8: **A 61K 31/12(2006.01), A 61P 37/00(2006.01), C 07K 11/00(2006.01)**

En cumplimiento al Artículo 1 de la Ley Nº 2593/05 que modifica el Artículo 23 De publicaciones de la Ley Nº 1630/00 de Patentes de Invención, se dispone que a partir de la fecha de la presente orden de publicación, esta solicitud de patente se hace pública y se ordena su publicación por el término de la Ley.

(57) Resumen:

(74/21). La presente invención se refiere al uso de compuestos en el tratamiento de la inflamación, preferentemente la inflamación asociada con la activación de receptores de tipo Toll. La invención también se refiere al uso de compuestos para tratar la inflamación inducida por patógenos.

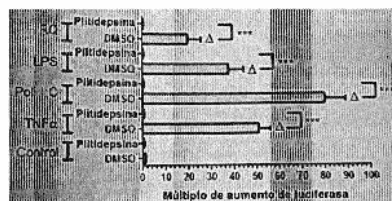

Farm. Berta Segovia
 Directora Interina
 Dirección de Patentes



(19)



DIRECCIÓN NACIONAL DE PROPIEDAD INTELECTUAL

REPUBLICA DEL PARAGUAY
Dirección Nacional de Propiedad Intelectual

(11) Nro. Publicación: PY2021-2117312A

(43) Asunción, 8 de Agosto de 2022.-

Orden de Publicación de SOLICITUD de Patente de Invención

(12) DATOS DE LA SOLICITUD

- (21) Nº de Solicitud: **2021-2117312** (22) Fecha de Solicitud: **02/03/2021 11:43:31**
- (71) Solicitante: **PHARMA MAR, S.A.**
Domicilio Solicitante: Polígono Industrial La Mina, Avda. de los Reyes, 1, Colmenar Viejo, Madrid, E-28770, España
- (72) Inventor: **1. Pablo Avilés Marín 2. Alejandro Losada González**
Domicilio Inventor: 1. Avda. de los Reyes, 1, Colmenar Viejo, Madrid, E-28770, España 2. Avda. de los Reyes, 1, Colmenar Viejo, Madrid, E-28770, España
- (54) Título: **COMPUESTOS PARA SU USO EN AFECCIONES AUTOINMUNITARIAS**
- (74) Agente: **Hugo Teodoro Berkemeyer – 6**
- (30) Prioridad/es: **20382152.5 – 02/03/2020 – EP 20382192.1 – 13/03/2020 – EP 20382266.3 – 02/04/2020 – EP 20382339.8 – 27/04/2020 – EP 20382814.0 – 16/09/2020 – EP 20382815.7 – 16/09/2020 - EP 21382059.0 – 25/01/2021 - EP**
- (51) Int. Cl 8: **C 07K 11/00(2006.01), A 61K 31/12(2006.01), A 61P 37/00(2006.01)**

En cumplimiento al Artículo 1 de la Ley Nº 2593/05 que modifica el Artículo 23 De publicaciones de la Ley Nº 1630/00 de Patentes de Invención, se dispone que a partir de la fecha de la presente orden de publicación, esta solicitud de patente se hace pública y se ordena su publicación por el término de la Ley.

(57) Resumen:

(75/21). La presente invención se refiere al uso de compuestos en el tratamiento de afecciones autoinmunitarias y en particular, para el tratamiento de la artritis reumatoide.

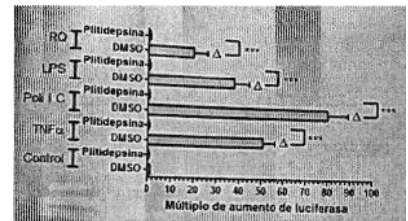

Farm. Berta Segovia
 Directora Interina
 Dirección de Patentes

(19)



DIRECCIÓN NACIONAL
DE PROPIEDAD
INTELLECTUAL

REPUBLICA DEL PARAGUAY
Dirección Nacional de Propiedad Intelectual

(11) Nro. Publicación: PY2021-2118561A

(43) Asunción, 8 de Agosto de 2022.-

Orden de Publicación de SOLICITUD de Patente de Invención

(12) DATOS DE LA SOLICITUD

(21) Nº de Solicitud: 2021-2118561

(22) Fecha de Solicitud: 05/03/2021 09:21:34

(71) Solicitante: SYNGENTA CROP PROTECTION AG

Domicilio Solicitante: Rosentalstrasse 67, 4058 Basel, Suiza

(72) Inventor: 1. Weiss, Matthias 2. Rendine, Stefano 3. Bou Hamdan, Farhan 4. Hoffman, Thomas James 5. Williams, Simon 6. Beattie, David 7. Haas, Ulrich Johannes 8. Quaranta, Laura

Domicilio Inventor: 1. Schaffhauserstrasse 4332 Stein Suiza 2. Schaffhauserstrasse 4332 Stein Suiza 3. Schaffhauserstrasse 4332 Stein Suiza 4. Schaffhauserstrasse 4332 Stein Suiza 5. Schaffhauserstrasse 4332 Stein Suiza 6. Rosentalstrasse 67 4058 Basel Suiza 7. Schaffhauserstrasse 4332 Stein Suiza 8. Rosentalstrasse 67 4058 Basel Suiza

(54) Título: COMPOSICIONES FUNGICIDAS

(74) Agente: Juan Pablo Salomoni Guanes – 4795

(30) Prioridad/es: 2003214.0 – 05/03/2020 – GB 2020137.2 – 18/12/2020 - GB

(51) Int. Cl 8: A 01N 37/34(2006.01), A 01N 43/40(2006.01), A 01N 57/20(2006.01)

En cumplimiento al Artículo 1 de la Ley Nº 2593/05 que modifica el Artículo 23 De publicaciones de la Ley Nº 1630/00 de Patentes de Invención, se dispone que a partir de la fecha de la presente orden de publicación, esta solicitud de patente se hace pública y se ordena su publicación por el término de la Ley.

(57) Resumen:

(77/21). Una composición fungicida que comprende una mezcla de los componentes (A) y (B), en donde los componentes (A) y (B) son como se definen en la reivindicación 1, y el uso de las composiciones en agricultura u horticultura para controlar o prevenir la infestación de plantas por parte de microorganismos fitopatógenos, preferentemente hongos.

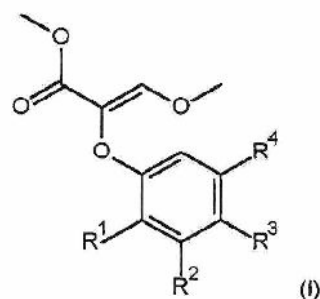

Farm. Berta Segovia
Directora Interina
Dirección de Patentes

(19)



REPUBLICA DEL PARAGUAY
Dirección Nacional de Propiedad Intelectual

DIRECCIÓN NACIONAL
**DE PROPIEDAD
INTELECTUAL**

(11) Nro. Publicación: PY2021-2118570A

(43) Asunción, 8 de Agosto de 2022.-

Orden de Publicación de SOLICITUD de Patente de Invención

(12) DATOS DE LA SOLICITUD

(21) Nº de Solicitud: **2021-2118570** (22) Fecha de Solicitud: **05/03/2021 09:28:06**

(71) Solicitante: **SYNGENTA CROP PROTECTION AG**

Domicilio: Rosentalstrasse 67, 4058 Basel, Suiza
Solicitante:

(72) Inventor: **1. Hoffman, Thomas James 2. Haas, Ulrich Johannes 3. Beattie, David**

Domicilio Inventor: 1. Schaffhauserstrasse 4332 Stein Suiza 2. Schaffhauserstrasse 4332 Stein Suiza 3. Schaffhauserstrasse 4332 Stein Suiza

(54) Título: **COMPOSICIONES FUNGICIDAS**

(74) Agente: Juan Pablo Salomoni Guanes – 4795

(30) Prioridad/es: **2003202.5 – 05/03/2020 – GB 2020136.4 – 18/12/2020 - GB**

(51) Int. Cl 8: **A 01N 43/56(2006.01), A 01N 43/647(2006.01)**

En cumplimiento al Artículo 1 de la Ley Nº 2593/05 que modifica el Artículo 23 De publicaciones de la Ley Nº 1630/00 de Patentes de Invención, se dispone que a partir de la fecha de la presente orden de publicación, esta solicitud de patente se hace pública y se ordena su publicación por el término de la Ley.

(57) Resumen:

(78/21). Una composición fungicida que comprende una mezcla de los componentes (A) y (B), en donde los componentes (A) y (B) son como se definen en la reivindicación 1, y el uso de las composiciones en agricultura u horticultura para controlar o prevenir la infestación de plantas por parte de microorganismos fitopatógenos, preferiblemente hongos.

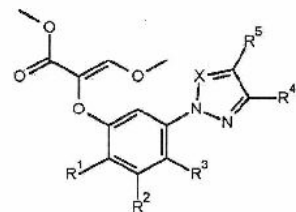

Farm. Dora Segovia
Directora Interina
Dirección de Patentes



(19)



DIRECCIÓN NACIONAL DE PROPIEDAD INTELECTUAL

REPUBLICA DEL PARAGUAY
Dirección Nacional de Propiedad Intelectual

(11) Nro. Publicación: PY2021-2121402A

(43) Asunción, 9 de Agosto de 2022.-

Orden de Publicación de SOLICITUD de Patente de Invención

(12) DATOS DE LA SOLICITUD

(21) Nº de Solicitud: 2021-2121402

(22) Fecha de Solicitud: 12/03/2021 12:46:20

(71) Solicitante: NORVATIS AG

Domicilio Solicitante: Lichtstrasse 35 Basilea (4056), Suiza

(72) Inventor: 1. Bordas; Vincent 2. Brocklehurst, Cara 3. Chene, Patrick 4. Fei, Zhongbo 5. Furet, Pascal 6. Guagnano, Vito 7. Imbach-Weese, Patricia 8. Kallen, Joerg 9. Li, Jiali 10. Li, Wei 11. Le Douget, Mickael 12. Lorthiois, Edwige Liliane Jeanne 13. McKenna, Joseph 14. Salem, Bahaa 15. Schmelzle, Tobias 16. Sellner, Holger 17. Soldermann, Nicolas 18. Voegtli, Markus 19. Wartmann, Markus

Domicilio Inventor: 1. Novartis Pharma AG, NIBR Klybeck, Postfach, Novartis Institutes for Biomed. Research, 4002, Basel, Suiza 2. Novartis Pharma AG, NIBR Klybeck, Postfach, Novartis Institutes for Biomed. Research, 4002, Basel, Suiza 3. Novartis Pharma AG, NIBR Klybeck, Postfach, Novartis Institutes for Biomed. Research, 4002, Basel, Suiza 4. c/o Suzhou Novartis Pharma Technology Co., Ltd., #18 Tonglian Road, Riverside Industrial Park, Changshu Economic Development Zone, China 5. Novartis Pharma AG, NIBR Klybeck, Postfach, Novartis Institutes for Biomed. Research, 4002, Basel, Suiza 6. c/ Novartis Pharma AG, Postfach, 4002, Basel, Suiza 7. Oberschelps Feld 4, 33739 Bielefeld, Alemania 8. Kaltbrunnenstrasse 41, 4054 Basel, Suiza 9. C/o Suzhou Novartis Pharma Technology Co., Ltd., #18 Tonglian Road, Riverside Industrial Park, Changshu Economic Development Zone, China 10. C/o Suzhou Novartis Pharma Technology Co., Ltd., #18 Tonglian Road, Riverside Industrial Park, Changshu Economic Development Zone, China 11. Novartis Pharma AG, NIBR Klybeck, Postfach, Novartis Institutes for Biomed. Research, 4002, Basel, Suiza 12. Novartis Pharma AG, NIBR Klybeck, Postfach, Novartis Institutes for Biomed. Research, 4002, Basel, Suiza 13. Novartis Pharma AG, NIBR Klybeck, Postfach, Novartis Institutes for Biomed. Research, 4002, Basel, Suiza 14. Novartis Pharma AG, NIBR Klybeck, Postfach, Novartis Institutes for Biomed. Research, 4002, Basel, Suiza 15. Novartis Pharma AG, NIBR Klybeck, Postfach, Novartis Institutes for Biomed. Research, 4002, Basel, Suiza 16. Novartis Pharma AG, NIBR Klybeck, Postfach, Novartis Institutes for Biomed. Research, 4002, Basel, Suiza 17. Novartis Pharma AG, NIBR Klybeck, Postfach, Novartis Institutes for Biomed. Research, 4002, Basel, Suiza 18. Novartis Pharma AG, NIBR Klybeck, Postfach, Novartis Institutes for Biomed. Research, 4002, Basel, Suiza 19. Novartis Pharma AG, NIBR Klybeck, Postfach, Novartis Institutes for Biomed. Research, 4002, Basel, Suiza

(54) Título: DERIVADOS DE BIARILLO COMO INHIBIDORES DE LA INTERACCIÓN PROTEÍNA-PROTEÍNA DE YAP/TAZ-TEAD

(74) Agente: Hugo Teodoro Berkemeyer – 6

(30) Prioridad/es: 20163465.6 – 16/03/2020 – EP PCT/CN2021/075550 – 05/02/2021 - PCT

(51) Int. Cl 8: A 61K 31/343(2006.01), A 61P 35/00(2006.01), C 07D 307/81(2006.01)

En cumplimiento al Artículo 1 de la Ley Nº 2593/05 que modifica el Artículo 23 De publicaciones de la Ley Nº 1630/00 de Patentes de Invención, se dispone que a partir de la fecha de la presente orden de publicación, esta solicitud de patente se hace pública y se ordena su publicación por el término de la Ley.

(57) Resumen:

(88/21). La presente invención proporciona un compuesto de la fórmula (I) o una sal farmacéuticamente aceptable del mismo; un método de elaboración de dicho compuesto, y sus usos terapéuticos. La presente invención proporciona además una combinación de agentes farmacológicamente activos y una composición farmacéutica que comprende dicho compuesto.

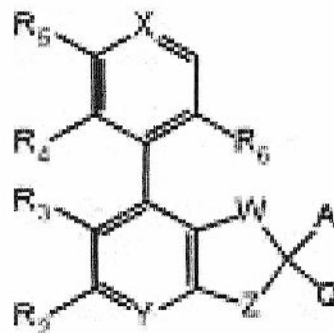

(19)



DIRECCIÓN NACIONAL DE PROPIEDAD INTELECTUAL

REPUBLICA DEL PARAGUAY
Dirección Nacional de Propiedad Intelectual

(11) Nro. Publicación: PY2021-2134929A

(43) Asunción, 9 de Agosto de 2022.-

Orden de Publicación de SOLICITUD de Patente de Invención

(12) DATOS DE LA SOLICITUD

- (21) Nº de Solicitud: **2021-2134929** (22) Fecha de Solicitud: **03/05/2021 09:32:45**
- (71) Solicitante: **PIVOT BIO, INC.**
- Domicilio Solicitante: **2910 Seventh Street, Berkeley, California 94710, U.S.A.**
- (72) Inventor: **1. Temme, Karsten 2. Shah, Neal 3. Eskiyeenturk, Bilge Ozaydın 4. Bloch, Sarah 5. Tamsir, Alvin**
- Domicilio Inventor: **1. 2910 Seventh Street, Berkeley, California 94710, U.S.A. 2. 2910 Seventh Street, Berkeley, California 94710, U.S.A. 3. 2910 Seventh Street, Berkeley, California 94710, U.S.A. 4. 2910 Seventh Street, Berkeley, California 94710, U.S.A. 5. 2910 Seventh Street, Berkeley, California 94710, U.S.A.**
- (54) Título: **CEPAS BACTERIANAS MODIFICADAS PARA MEJORAR LA FIJACIÓN DEL NITRÓGENO**
- (74) Agente: **Wilfrido Fernandez De Brix – 25**
- (30) Prioridad/es: **63/019,247 - 01/05/2020 PCT/US2020/031201 – 01/05/2020 – WIPO PCT/US2021/013120 – 12/01/2021 - WIPO**
- (51) Int. Cl 8: **C05F11/08; C07K14/26; C12N1/20**

En cumplimiento al Artículo 1 de la Ley Nº 2593/05 que modifica el Artículo 23 De publicaciones de la Ley Nº 1630/00 de Patentes de Invención, se dispone que a partir de la fecha de la presente orden de publicación, esta solicitud de patente se hace pública y se ordena su publicación por el término de la Ley.

(57) Resumen:

(135/21). Se proporcionan métodos y sistemas para generar y utilizar una bacteria diseñada genéticamente que comprende una modificación en un gen que regula la fijación o asimilación de nitrógeno, donde la modificación en el gen que regula la fijación o asimilación de nitrógeno da como resultado una o más de las siguientes: expresión constitutiva de un gen nifA en condiciones limitantes y no limitantes de nitrógeno, actividad de nifA en condiciones no limitantes de nitrógeno, disminución de la actividad uridililtransferasa de GlnD, disminución de la actividad de eliminación de adenililo de GlnE, y aumento de la excreción de amonio.

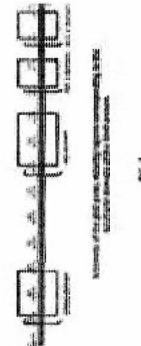

Farm. Berta Segovia
 Directora Interina
 Dirección de Patentes

(19)



DIRECCIÓN NACIONAL DE PROPIEDAD INTELECTUAL

REPUBLICA DEL PARAGUAY
Dirección Nacional de Propiedad Intelectual

(11) Nro. Publicación: PY2021-2135671A

(43) Asunción, 9 de Agosto de 2022.-

Orden de Publicación de SOLICITUD de Patente de Invención

(12) DATOS DE LA SOLICITUD

- (21) Nº de Solicitud: **2021-2135671** (22) Fecha de Solicitud: **05/05/2021 09:42:06**
- (71) Solicitante: **1. LES LABORATOIRES SERVIER 2. ONCODESIGN SA**
- Domicilio Solicitante: **1. 35, rue de Verdun - 92284 Suresnes Cedex – Francia 2. 20 Rue Jean Mazen, B.P. 27, 21076 Dijon, Cedex – Francia**
- (72) Inventor: **1. Blom Petra Marcella 2. Housseman Christopher Gaétan 3. Daugan Alain 4. Dumoulin Audrey 5. Laugeois Maxime 6. Denis Alexis 7. Lamotte Yann 8. Faucher Nicolas 9. Botez Iuliana 10. Le Tiran Arnaud 11. Christensen Kenneth**
- Domicilio Inventor: **1. Damvalleistraat 49, 9070 Destelbergen, Bélgica 2. 3 rue Dr Tenon, 91300 Massy, Francia 3. 5 Impasse des Vannes, 91640 Vaugrigneuse, Francia 4. 4 Place du Marché, 92160 ANTONY, Francia 5. 118 rue des Moines, 75017, Paris, Francia 6. 186 Bd Voltaire, 75011 Paris, Francia 7. 9 rue des pinsons, 92160 Antony, Francia 8. 83 rue Pasteur, 92150 SURESNES, Francia 9. 26 rue Adrien Cramail, 92500 Rueil Malmaison, Francia 10. 14 rue Van Gogh, 78290 CROISSY SUR SEINE, Francia 11. Lipkesgade 5B, 2. Th, DK-2100 Copenhagen, Dinamarca**
- (54) Título: **NUEVOS INHIBIDORES MACROCÍCLICOS DE LA QUINASA DE LRRK2**
- (74) Agente: **Hugo Teodoro Berkemeyer – 6**
- (30) Prioridad/es: **20315236.8 – 06/05/2020 – EP 21305112.1 – 28/01/2021 - EP**
- (51) Int. Cl 8: **A 61K 31/4025(2006.01), A 61P 25/16(2006.01), C 07D 403/14(2006.01)**

En cumplimiento al Artículo 1 de la Ley Nº 2593/05 que modifica el Artículo 23 De publicaciones de la Ley Nº 1630/00 de Patentes de Invención, se dispone que a partir de la fecha de la presente orden de publicación, esta solicitud de patente se hace pública y se ordena su publicación por el término de la Ley.

(57) Resumen:

(137/21). Compuestos de fórmula (I): en donde R, X1, X2, X3, Z1, Z2, Z3, A y Ra son como se han definido en la descripción.

Medicamentos.

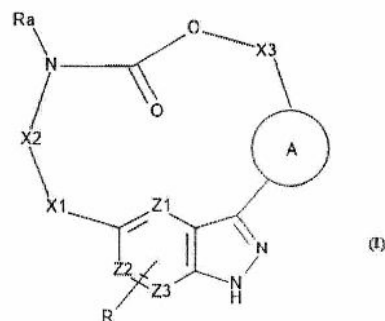

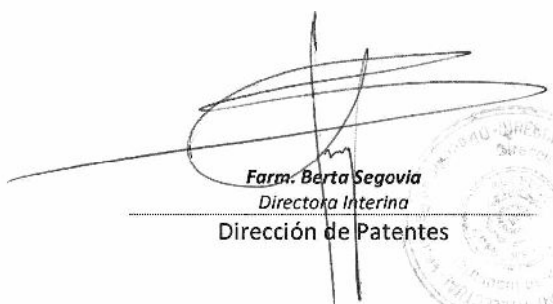
Farm. Berta Segovia
 Directora Interina
 Dirección de Patentes



(19)



DIRECCIÓN NACIONAL DE PROPIEDAD INTELECTUAL

REPUBLICA DEL PARAGUAY
Dirección Nacional de Propiedad Intelectual

(11) Nro. Publicación: PY2021-2136171A

(43) Asunción, 16 de Agosto de 2022.-

Orden de Publicación de SOLICITUD de Patente de Invención

(12) DATOS DE LA SOLICITUD

(21) N° de Solicitud: 2021-2136171

(22) Fecha de Solicitud: 06/05/2021 11:14:24

(71) Solicitante: **BAYER AKTIENGESELLSCHAFT**

Domicilio Solicitante: Kaiser-Wilhelm-Allee 1, Leverkusen (51373), Alemania

(72) Inventor: **1. Müller Steffen 2. Lösel, Peter 3. Linka, Marc 4. Jeschke, Peter 5. Fülelin Martin 6. Schwarz Hans-Georg 7. Telser, Joachim 8. Cancho Grande, Yolanda 9. Arlt, Alexander 10. Ebbinghaus-Kintscher, Ulrich 11. Damijonaitis, Arunas Jonas 12. Heisler, Iring 13. Turberg, Andreas 14. Mandzhulo, Oleksandr**

Domicilio Inventor: **1. Mühlenfeld 106, 45472 Mülheim an der Ruhr, Alemania 2. Am Schokker 5, 51371 Leverkusen, Alemania 3. Merkurstraße 52, 40223 Düsseldorf, Alemania 4. Kalmüntener Strabe 44a, 51467 Bergisch Gladbach 5. Witzelstr. 9, 40225 Düsseldorf, Alemania 6. Auf dem Beerenkamp 82b, 46282 Dorsten, Alemania 7. Krummacherstraße 127, 42115 Wuppertal, Alemania 8. Christian-Hess- Str. 79, 51373 Leverkusen, Alemania 9. Am Heidstamm 47, 50859 Köln, Alemania 10. Wittbräucker Str. 122, 44287 Dortmund, Alemania 11. An den Irlen 31, 51371 Leverkusen, Alemania 12. Franz Hitze Str 5, 40593 Düsseldorf, Alemania 13. Sinterstr. 86, 42781 Haan, Alemania 14. c/o I.F. Lab Ltd. 5 Murmanska str., 02660 Kiev, Ucrania**

(54) Título: **Nuevos compuestos de heteroaril-triazol como plaguicidas**

(74) Agente: Hugo Teodoro Berkemeyer – 6

(30) Prioridad/es: **20173275.7 – 06/05/2020 – EP 20205300.5 – 02/11/2020 - EP 21157134.4 – 15/02/2021 - EP**

(51) Int. Cl 8: **A 01N 43/653(2006.01), A 01P 7/04(2006.01), C 07C 255/32(2006.01)**

En cumplimiento al Artículo 1 de la Ley N° 2593/05 que modifica el Artículo 23 De publicaciones de la Ley N° 1630/00 de Patentes de Invención, se dispone que a partir de la fecha de la presente orden de publicación, esta solicitud de patente se hace pública y se ordena su publicación por el término de la Ley.

(57) Resumen:

(138/21). La presente invención se refiere a nuevos compuestos de heteroaril-triazol de la fórmula general (I), en donde los elementos estructurales X, R1, R2, R3 y R4 tienen el significado dado en la descripción, a formulaciones y composiciones que comprenden tales compuestos y para su uso en el control de plagas animales que incluyen artrópodos e insectos en la protección de plantas y a su uso para el control de ectoparásitos en animales.

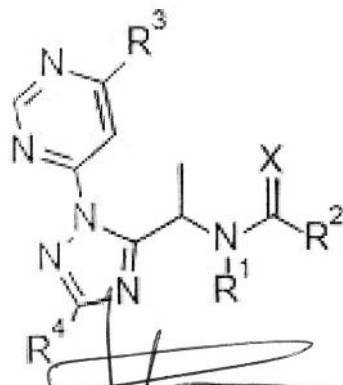

Farm. Berta Sagovia
Directora Interina
Dirección de Patentes



(19)



DIRECCIÓN NACIONAL
**DE PROPIEDAD
INTELLECTUAL**

REPUBLICA DEL PARAGUAY
Dirección Nacional de Propiedad Intelectual

(11) Nro. Publicación: **PY2021-2155244A**

(43) Asunción, 16 de Agosto de 2022.-

Orden de Publicación de SOLICITUD de Patente de Invención

(12) DATOS DE LA SOLICITUD

- (21) N° de Solicitud: **2021-2155244** (22) Fecha de Solicitud: **07/07/2021 08:44:05**
- (71) Solicitante: **ATOMIZER DO BRASIL LTDA.**
- Domicilio Solicitante: **Avenida Contorno Sul, s/n - Vila Rural Ukrânia, Apucarana, Paraná, Brasil**
- (72) Inventor: **ROMULO AUGUSTO JANDREY**
- Domicilio Inventor: **Rua Maria Zaffalão Michelin, N° 36, Lt 1 Rem, Quadra 58, Bairro Veneza, Na Cidade De Apucarana, PR, Brasil**
- (54) Título: **EQUIPO PULVERIZADOR Y SOFTWARE INTEGRADO PARA ACCESO Y CONTROL DE FUNCIONES**
- (74) Agente: **Wilfrido Fernández De Brix – 25**
- (30) Prioridad/es: **102020026415-0 – 22/12/2020 – BR**
- (51) Int. Cl 8: **A 01B 71/02(2006.01), A 01M 7/00(2006.01), B 05B 1/00**

En cumplimiento al Artículo 1 de la Ley N° 2593/05 que modifica el Artículo 23 De publicaciones de la Ley N° 1630/00 de Patentes de Invención, se dispone que a partir de la fecha de la presente orden de publicación, esta solicitud de patente se hace pública y se ordena su publicación por el término de la Ley.

(57) Resumen:

(217/21). El presente pedido de privilegio de intervención está volcado al sector agrícola, más precisamente a máquinas e implementos, y tiene el objetivo de hacer con que la aplicabilidad de productos en suelo sea mejorada a través del uso del equipo pulverizador y software integrado para acceso y control de funciones, reduciendo de esta forma el desperdicio y la contaminación del suelo, beneficiando principalmente el medio ambiente. El equipo de aplicación/pulverización en el surco de plantío emplea una bomba eléctrica de 12 volts y caudal de 20 L/min en un sistema que controla las secciones, manuales y automáticas, hecha por un panel control/monitor localizado en el interior de la cabina del vehículo capaz de monitorear y controlar el desarrollo y las operaciones del mismo. La gran diferencia del proyecto es el sistema electrónico, el cual ejecuta todo el comando del equipo, de las válvulas eléctricas de sección, manuales y automáticas, de los sensores de presión, sensores de temperatura y sensores de movimiento. La comunicación es de preferencia vía bluetooth y adoptando un simple Smartphone, el usuario logra comunicarse con la placa de potencia del equipo, hacer las operaciones y generar los informes que quedan almacenados en la memoria de la placa. Con respecto a la comunicación bluetooth del sistema, el software desarrollado es exclusivo, sin embargo puede ser instalado en cualquier aparato.

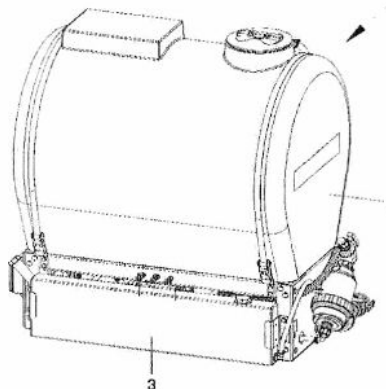

Farm. Betta Segovia
Directora Interina
Dirección de Patentes



(19)



DIRECCIÓN NACIONAL
**DE PROPIEDAD
INTELLECTUAL**

REPUBLICA DEL PARAGUAY
Dirección Nacional de Propiedad Intelectual

(11) Nro. Publicación: **PY2021-2167045A**

(43) Asunción, 23 de Agosto de 2022.-

Orden de Publicación de SOLICITUD de Patente de Invención

(12) DATOS DE LA SOLICITUD

(21) N° de Solicitud: **2021-2167045** (22) Fecha de Solicitud: **11/08/2021 12:03:43**

(71) Solicitante: **KIESER, HENDRIK GEORG**
Domicilio Solicitante: Desert Wolf Estate, 48 Klipkop, Graham Road, 0056, Pretoria, Sudáfrica

(72) Inventor: **KIESER, HENDRIK GEORG**
Domicilio Inventor: Desert Wolf Estate, 48 Klipkop, Graham Road, 0056, Pretoria, Sudáfrica

(54) Título: **UN ENSAMBLE REDUCTOR DEL ARRASTRE**

(74) Agente: Hugo Teodoro Berkemeyer – 6

(30) Prioridad/es: **2020/04923 – 11/08/2020 – ZA 2021/01131 – 19/02/2021 - ZA**

(51) Int. Cl 8: **E 04H 12/00(2006.01), E 04H 9/14(2006.01)**

En cumplimiento al Artículo 1 de la Ley N° 2593/05 que modifica el Artículo 23 De publicaciones de la Ley N° 1630/00 de Patentes de Invención, se dispone que a partir de la fecha de la presente orden de publicación, esta solicitud de patente se hace pública y se ordena su publicación por el término de la Ley.

(57) Resumen:

(250/21). Un ensamble reductor del arrastre para reducir el arrastre del viento. El ensamble se puede utilizar para una variedad de estructuras diferentes, tales como torres de telecomunicaciones y vallas publicitarias. El ensamble incluye una disposición de carcasa y una disposición de montaje para montar la disposición de carcasa a una estructura de apoyo. La disposición de montaje se configura para permitir que la disposición de carcasa se monte de forma desplazable a la estructura de soporte de modo tal que, cuando la disposición de carcasa se monte a la estructura de soporte, la disposición de carcasa se pueda mover con relación a la estructura de soporte en una pluralidad de posiciones. La disposición de carcasa está configurada de modo tal que cuando la disposición de carcasa está en una primera posición y está sometida a un viento que sopla desde una primera dirección, la disposición de carcasa se desplaza con relación a la estructura de soporte hacia una segunda posición. Un coeficiente de arrastre de la disposición de carcasa en la segunda posición, cuando se somete al viento desde la primera dirección, es menor que un coeficiente de arrastre de la disposición de carcasa en la primera posición, cuando se somete al viento desde la primera dirección. En otras palabras, se reduce el arrastre del viento. La disposición de carcasa puede tener una forma o perfil de superficie aerodinámica/aerodinámico/simplificado/en forma de lágrima.

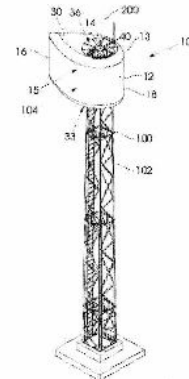

Farm Berta Segovia
Directora Interina
Dirección de Patentes



(19)



DIRECCIÓN NACIONAL
**DE PROPIEDAD
INTELECTUAL**

REPUBLICA DEL PARAGUAY
Dirección Nacional de Propiedad Intelectual

(11) Nro. Publicación: PY2021-2167565A

(43) Asunción, 8 de Agosto de 2022.-

Orden de Publicación de SOLICITUD de Patente de Invención

(12) DATOS DE LA SOLICITUD

- (21) N° de Solicitud: **2021-2167565** (22) Fecha de Solicitud: **12/08/2021 11:01:12**
- (71) Solicitante: **SYNGENTA CROP PROTECTION AG**
Domicilio Rosentalstrasse 67, 4058 Basel, Suiza
Solicitante:
- (72) Inventor: **1. Smejkal, Tomas 2. Dumeunier, Raphael 3. Beaudegnies, Renaud**
Domicilio Inventor: 1. Schaffhauserstrasse 4332 Stein Suiza 2. Schaffhauserstrasse 4332 Stein Suiza 3. Schaffhauserstrasse 4332 Stein Suiza
- (54) Título: **PROCESO QUÍMICO**
- (74) Agente: Juan Pablo Salomoni Guanes – 4795
- (30) Prioridad/es: **20191205.2 – 14/08/2020 – EP 21151742.0 – 15/01/2021 - EP**
- (51) Int. Cl 8: **C 07D 401/14(2006.01), C 07D 403/04(2006.01)**

En cumplimiento al Artículo 1 de la Ley N° 2593/05 que modifica el Artículo 23 De publicaciones de la Ley N° 1630/00 de Patentes de Invención, se dispone que a partir de la fecha de la presente orden de publicación, esta solicitud de patente se hace pública y se ordena su publicación por el término de la Ley.

(57) Resumen:

(252/21). La presente invención proporciona, entre otras cosas, un proceso para producir un compuesto de fórmula (I) donde los sustituyentes con tal como se definen en la reivindicación 1. La presente proporciona además compuestos intermedios utilizados en dicho proceso y métodos para producir dichos compuestos intermedios.

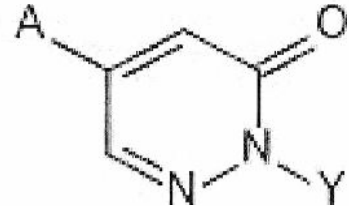

Farm. Berta Segovia
Directora Interina
Dirección de Patentes



(19)



DIRECCIÓN NACIONAL DE PROPIEDAD INTELECTUAL

REPUBLICA DEL PARAGUAY
Dirección Nacional de Propiedad Intelectual

(11) Nro. Publicación: PY2022-2201430A

(43) Asunción, 12 de Agosto de 2022.-

Orden de Publicación de SOLICITUD de Patente de Invención

(12) DATOS DE LA SOLICITUD

- (21) N° de Solicitud: **2022-2201430** (22) Fecha de Solicitud: **10/01/2022 11:34:29**
- (71) Solicitante: **IFM DUE, INC.**
- Domicilio Solicitante: **855 Boylston Street, Suite 1103, Boston, Massachusetts 02116, U.S.A.**
- (72) Inventor: **1. Roush, William R. 2. Katz, Jason 3. Seidel, Hans Martin 4. Venkatraman, Shankar**
- Domicilio Inventor: **1. 5 Arlington St., Unit 4, Boston, Massachusetts 02116, U.S.A. 2. 216 Woodcliff Road, Newton, Massachusetts 02461, U.S.A. 3. 26 Revolutionary Rd., Concord, Massachusetts 01742, U.S.A. 4. 114 Country Lane Lansdale, Pennsylvania 19446, U.S.A.**
- (54) Título: **COMPUESTOS Y COMPOSICIONES PARA TRATAR CONDICIONES ASOCIADAS CON LA ACTIVIDAD DE STING**
- (74) Agente: **Wilfrido Fernández De Brix – 25**
- (30) Prioridad/es: **63/135,336 – 08/01/2021 – US**
- (51) Int. Cl 8: **C 07D 209/40(2006.01), C 07D 401/14(2006.01), C 07D 403/10(2006.01)**

En cumplimiento al Artículo 1 de la Ley N° 2593/05 que modifica el Artículo 23 De publicaciones de la Ley N° 1630/00 de Patentes de Invención, se dispone que a partir de la fecha de la presente orden de publicación, esta solicitud de patente se hace pública y se ordena su publicación por el término de la Ley.

(57) Resumen:

(02/22). La presente descripción presenta entidades químicas (por ejemplo, un compuesto o una sal farmacéuticamente aceptable, y/o hidrato, y/o cocrystal, y/o combinación de fármacos del compuesto) que inhiben (por ejemplo, antagonizan) el estimulador de genes de interferón (STING). Estas entidades químicas son útiles, por ejemplo, para tratar una condición, enfermedad o trastorno en el que el aumento (por ejemplo, exceso) de activación de STING (por ejemplo, señalización de STING) contribuye a la patología y/o síntomas y/o progresión de la condición, enfermedad o trastorno (por ejemplo, cáncer) en un sujeto (por ejemplo, un humano). La presente descripción también presenta composiciones que contienen los mismos, así como métodos para usarlos y fabricarlos.

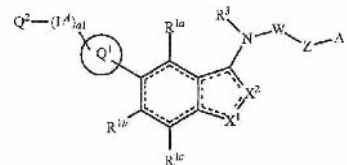

Farm. Berta Segovia
Directora Interina
Dirección de Patentes



(19)



DIRECCIÓN NACIONAL DE PROPIEDAD INTELECTUAL

REPUBLICA DEL PARAGUAY
Dirección Nacional de Propiedad Intelectual

(11) Nro. Publicación: PY2022-2201650A

(43) Asunción, 18 de Agosto de 2022.-

Orden de Publicación de SOLICITUD de Patente de Invención

(12) DATOS DE LA SOLICITUD

(21) N° de Solicitud: 2022-2201650

(22) Fecha de Solicitud: 11/01/2022 11:14:02

(71) Solicitante: 1. LES LABORATOIRES SERVIER 2. VERNALIS (R&D) LIMITED

Domicilio Solicitante: 1. 35 Rue de Verdun 92284 Suresnes Cedex, Francia 2. Granta Park, Cambridge, CB21 6GB, Reino Unido

(72) Inventor: 1. Maia Chanrion 2. Frédéric Colland 3. Ana Leticia Maragno 4. Francesca Rocchetti 5. Szabolcs Sipos 6. James Murray 7. András Kotschy 8. Nicholas Davies 9. Stephen Stokes 10. Simon Timothy Benjamin Bedford 11. I- Jen Chen 12. James Edward Paul Davidson 13. Christopher John Graham 14. Sean Martin McKenna 15. Johannes Wilhelm Georg Meissner 16. Rachel Jane Parsons 17. Stuart Ray 18. Emma Sanders 19. Claire Louise Walmsley 20. Paul Andrew Brough 21. Ágnes Proszenyák 22. Ádám Sinai 23. Balázs Károly Bálint 24. Márton Csékei 25. Márton Zwillingner 26. Rita Garamvölgyi 27. Vilibald Kun 28. Zoltán Szabó 29. Laura Bresson

Domicilio Inventor: 1. 14 rue de la galiote, 92130 Issy les Moulinaux, Francia 2. 16 rue du Manoir, 95380 Puiseux-en-France, Francia 3. 4 Allé Anastasi, 78290 Croissy sur Seine, Francia 4. 32 boulevard Saint Marcel 75005, París, Francia 5. 1164 Budapest, Cinke utca 16, Hungría 6. 21 Parsonage Way, Linton, CB21 4YL, Reino Unido 7. 2045 Törökbálint, Álmos vezér utca 4., Hungría 8. 10 Ainsworth Place, Cambridge, CB1 2PG, Reino Unido 9. 5, Wellrig Park, Duns, Scottish Borders, TD11 3NN, Reino Unido 10. 11 Rectory Field, Harlow, Essex, CM19 4HD, Reino Unido 11. 14 Janes Court, Cambridge, CB1 3JJ, Reino Unido 12. 2 Granta Terrace, Great Shelford, Cambridge CB22 5DJ, Reino Unido 13. 252 Exning Road, Newmarket Suffolk, CB8 0AN, Reino Unido 14. 4 Stirling Cottages, Hurdles Way, Duxford, Cambridgeshire, CB22 4AE, Reino Unido 15. Voetiusstraat 20, 9746 CB, Groningen, Países Bajos 16. 6 Suffolk Road, Royston, SG8 9EX, Reino Unido 17. 5 Daniels Park, Milton, Cambridgeshire, CB24 6UD, Reino Unido 18. Flat 4 The Herons, New Wanstead, London, E11 2SD, Reino Unido 19. 65, Collier Close, Ely, Cambridgeshire, CB6 3WQ, Reino Unido 20. 29 Brybank Road, Haverhill, Suffolk, CB9 7WD, Reino Unido 21. 1037 Budapest, Naszád utca 21., Hungría 22. 3571 Alsózsolca, Árpád út 53., Hungría 23. 1031, Budapest, Pákász utca 2. 4/8, Hungría 24. 2120 Dunakeszi, Deák Ferenc utca 15. Fsz. 2. a., Hungría 25. 1151, Budapest, Esthajnal u. 54, Hungría 26. 1031 Budapest, Váci Mihály tér 2., 3/7., Hungría 27. 2461 Tárnok, Álmos u. 21., Hungría 28. 1031 Budapest, Vitorla utca. 27., Hungría 29. 10 impasse de l'église- 92120 Montrouge, Francia

(54) Título: **NUEVOS DERIVADOS DE ESPIROCICLOHEXANO, COMPOSICIONES FARMACÉUTICAS QUE LOS CONTIENEN Y SUS USOS COMO INHIBIDORES ANTIAPOPTÓTICOS**

(74) Agente: Hugo Teodoro Berkemeyer – 6

(30) Prioridad/es: 21305024.8 – 12/01/2021 – EP

(51) Int. Cl 8: A 61K 31/404(2006.01), A 61P 35/00(2006.01), C 07C 229/50(2006.01)

En cumplimiento al Artículo 1 de la Ley N° 2593/05 que modifica el Artículo 23 De publicaciones de la Ley N° 1630/00 de Patentes de Invención, se dispone que a partir de la fecha de la presente orden de publicación, esta solicitud de patente se hace pública y se ordena su publicación por el término de la Ley.

(57) Resumen:

(03/22) Compuestos de Fórmula (I): en donde R₁, R₃, R₁₁, R₁₂, X, Y₁, Y₂, Y₃, Y₄ y ----- son como se definen en la descripción.

Medicamentos.

Farm. Berta Segovia
Directora Interina

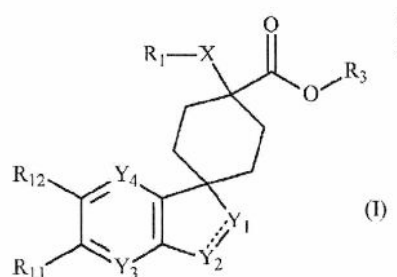

(19)



DIRECCIÓN NACIONAL
**DE PROPIEDAD
INTELLECTUAL**

REPUBLICA DEL PARAGUAY
Dirección Nacional de Propiedad Intelectual

(11) Nro. Publicación: **PY2022-2203249A**

(43) Asunción, 12 de Agosto de 2022.-

Orden de Publicación de SOLICITUD de Patente de Invención

(12) DATOS DE LA SOLICITUD

- (21) Nº de Solicitud: **2022-2203249** (22) Fecha de Solicitud: **20/01/2022 12:27:28**
- (71) Solicitante: **SYNGENTA CROP PROTECTION AG**
- Domicilio Solicitante: Rosentalstrasse 67, 40508 Basel, Suiza
- (72) Inventor: **1. Liu, Qingli 2. Tan, Xiaoping 3. Reynolds, Clarence Michael 4. Jucovic, Milan**
- Domicilio Inventor: 1. 9 Davis Drive Research Triangle Park, NC 27709, U.S.A. 2. 9 Davis Drive Research Triangle Park, NC 27709, U.S.A. 3. 9 Davis Drive Research Triangle Park, NC 27709, U.S.A. 4. 9 Davis Drive Research Triangle Park, NC 27709, U.S.A.
- (54) Título: **RESISTENCIA A LA SOJA MODIFICADA POR INGENIERÍA GENÉTICA**
- (74) Agente: Juan Pablo Salomoni Guanes – 4795
- (30) Prioridad/es: **63/140539 – 22/01/2022 – US**
- (51) Int. Cl 8: **C 07K 14/415(2006.01), C 12N 15/82(2006.01), C 12N 9/50(2006.01)**

En cumplimiento al Artículo 1 de la Ley Nº 2593/05 que modifica el Artículo 23 De publicaciones de la Ley Nº 1630/00 de Patentes de Invención, se dispone que a partir de la fecha de la presente orden de publicación, esta solicitud de patente se hace pública y se ordena su publicación por el término de la Ley.

(57) Resumen:

(06/22). La presente invención proporciona composiciones, sistemas y métodos para conferir resistencia a fitopatógenos que expresan proteasas específicas de patógenos. Las 5 composiciones de la invención pueden incluir una molécula de ácido nucleico recombinante que comprende un promotor unido operativamente a una secuencia de nucleótidos que codifica al menos una proteína sustrato de una proteasa específica de fitopatógeno expresada por una especie de fitopatógeno de 10 Phakopsora o Heterodera. Adicionalmente, la al menos una proteína sustrato tiene un sitio de escisión heterólogo específico de Phakopsora o específico de Heterodera, en donde la escisión del sitio de escisión confiere una resistencia mejorada a las especies de fitopatógenos de Phakopsora o 15 Heterodera.

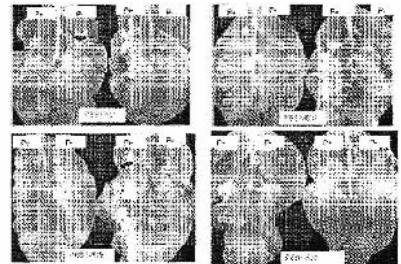
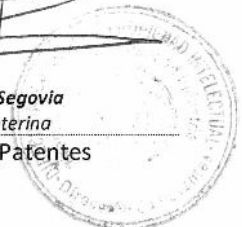

FIG. 1

Farm. Berta Segovia
Directora Interina
Dirección de Patentes



(19)



DIRECCIÓN NACIONAL
DE PROPIEDAD
INTELECTUAL

REPUBLICA DEL PARAGUAY
Dirección Nacional de Propiedad Intelectual

(11) Nro. Publicación: PY2022-2204172A

(43) Asunción, 12 de Agosto de 2022.-

Orden de Publicación de SOLICITUD de Patente de Invención

(12) DATOS DE LA SOLICITUD

(21) Nº de Solicitud: 2022-2204172

(22) Fecha de Solicitud: 26/01/2022 11:32:35

(71) Solicitante: FMC CORPORATION

Domicilio Solicitante: 2929 Walnut Street, Filadelfia, Pensilvania 19104, U.S.A.

(72) Inventor: 1. Wenming Zhang 2. Kasinath Sana 3. Michael Allan Rossi 4. Stephen P. Bolgunas

Domicilio Inventor: 1. c/o FMC Corporation-Patent Dept., 2929 Walnut Street, Philadelphia, PA 19104, U.S.A. 2. c/o FMC Corporation-Patent Dept., 2929 Walnut Street, Philadelphia, PA 19104, U.S.A. 3. c/o FMC Corporation-Patent Dept., 2929 Walnut Street, Philadelphia, PA 19104, U.S.A. 4. c/o FMC Corporation-Patent Dept., 2929 Walnut Street, Philadelphia, PA 19104, U.S.A.

(54) Título: COMPUESTOS DE AZOL PARA EL CONTROL DE PLAGAS DE INVERTEBRADOS

(74) Agente: Hugo Teodoro Berkemeyer – 6

(30) Prioridad/es: 63/142,365 – 27/01/2021 – US

(51) Int. Cl 8: A 01N 43/56(2006.01), C 07D 231/12(2006.01)

En cumplimiento al Artículo 1 de la Ley Nº 2593/05 que modifica el Artículo 23 De publicaciones de la Ley Nº 1630/00 de Patentes de Invención, se dispone que a partir de la fecha de la presente orden de publicación, esta solicitud de patente se hace pública y se ordena su publicación por el término de la Ley.

(57) Resumen:

(10/22). Se divulgan compuestos de Fórmula 1, incluyendo todos los isómeros geométricos y estereoisómeros, N-óxidos y sales de los mismos, en donde R¹, R², R³, A, X y Q son como se han definido en la divulgación.

También se divulgan composiciones que contienen los compuestos de Fórmula 1 y métodos para controlar una plaga de invertebrados que comprenden poner en contacto la plaga de invertebrados o su entorno con una cantidad biológicamente eficaz de un compuesto o una composición de la divulgación.

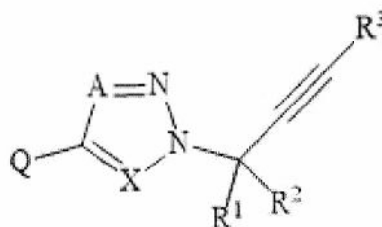

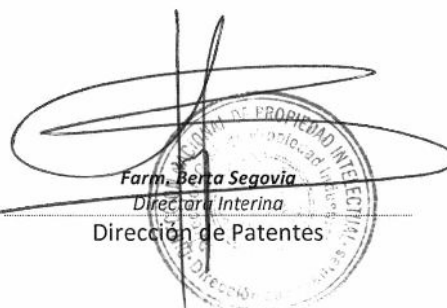
Farm. Berta Segovia
Directora Interina
Dirección de Patentes

(19)



DIRECCIÓN NACIONAL DE PROPIEDAD INTELECTUAL

REPUBLICA DEL PARAGUAY
Dirección Nacional de Propiedad Intelectual

(11) Nro. Publicación: PY2022-2204506A

(43) Asunción, 30 de Agosto de 2022.-

Orden de Publicación de SOLICITUD de Patente de Invención

(12) DATOS DE LA SOLICITUD

(21) N° de Solicitud: **2022-2204506**

(22) Fecha de Solicitud: **27/01/2022 12:44:38**

(71) Solicitante: **TALEM THERAPEUTICS LLC.**

Domicilio Solicitante: **One Broadway, 14th Floor, Cambridge, Massachusetts 02142, U.S.A.**

(72) Inventor: **1. Abdiche, Yasmina Noubia 2. Roodink, Ilse 3. Bath, Jennifer L.**

Domicilio Inventor: **1. 853 Boardwalk Place, Redwood City, California, 94065, U.S.A. 2. Hoofdweg 79, 7371 AG Loenen, Países Bajos 3. 5685 Zanzibar Lane N, Plymouth, Minnesota, 55446, U.S.A.**

(54) Título: **ANTICUERPOS ANTIGLICOPROTEÍNA DE ESPIGA Y SU USO TERAPÉUTICO**

(74) Agente: **Wilfrido Fernández De Brix – 25**

(30) Prioridad/es: **63/142,787 – 28/01/2021 – US**

(51) Int. Cl 8: **A 61P 31/14(2006.01), C 07K 16/10(2006.01)**

En cumplimiento al Artículo 1 de la Ley N° 2593/05 que modifica el Artículo 23 De publicaciones de la Ley N° 1630/00 de Patentes de Invención, se dispone que a partir de la fecha de la presente orden de publicación, esta solicitud de patente se hace pública y se ordena su publicación por el término de la Ley.

(57) Resumen:

(11/22). En la presente, se proporcionan anticuerpos monoclonales que se fijan a la proteína espiga del síndrome respiratorio agudo grave por coronavirus 2 (SARS-Cov-2) y métodos de uso. En diversas formas de realización, los anticuerpos son anticuerpos completamente humanos que se fijan a la proteína espiga del SARS-CoV-2. En algunas formas de realización, los anticuerpos son útiles para inhibir o neutralizar la actividad del SARS-CoV-2. En algunas formas de realización, se proporciona una combinación de dos o más anticuerpos que se fijan a la proteína espiga del SARS-Cov-2, así como el uso de la combinación para tratar la enfermedad del coronavirus 2019 (COVID-19). En ciertas formas de realización, el uno o más anticuerpos se fijan a epítopos no competitivos diferentes comprendidos en el dominio de fijación al receptor de la proteína espiga del SARS-CoV-2.

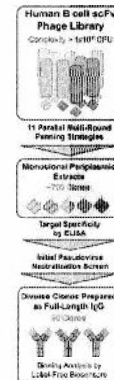

Farm. Berta Segovia
 Directora Interina
 Dirección de Patentes

(19)



DIRECCIÓN NACIONAL DE PROPIEDAD INTELECTUAL

REPUBLICA DEL PARAGUAY Dirección Nacional de Propiedad Intelectual

(11) Nro. Publicación: PY2022-2205136A

(43) Asunción, 16 de Agosto de 2022.-

Orden de Publicación de SOLICITUD de Patente de Invención

(12) DATOS DE LA SOLICITUD

- (21) Nº de Solicitud: 2022-2205136 (22) Fecha de Solicitud: 31/01/2022 13:19:09
(71) Solicitante: LIMITED LIABILITY COMPANY "ANABION"
Domicilio Solicitante: Rooms 1N - Room 117, Svyazy Street 34-A, Strelna, Saint-Petersburg, Russia, 198515, Rusia
(72) Inventor: 1. Morozov Dmitry Valentinovich 2. Gershovich Pavel Mikhailovich 3. Madera Dmitry Aleksandrovich 4. Veselova Anna Sergeevna 5. Siutkin Aleksei Sergeevich
Domicilio Inventor: 1. Russian Federation, 190000, Saint-Petersburg, Admirakteljskij r-on, ul. Pochtamtskaya, d. 20, kv. 3, Rusia 2. Russian Federation, 198328, Saint- Petersburg, Petergofskoe sh., 45 kv.627, Rusia 3. Russian Federation, 127299, Moscow, ul. Kosmonavta Volkova. d. 5, kv. 205, Rusia 4. Russian Federation, 195256, g. Saint Petersburg, ul. Vernosti, d. 6, korp. 1, kv. 85, Rusia 5. Russian Federation, 452683, g. Neftekamsk. Komsomolsky pr., d. 29, kv. 165, Rusia
(54) Título: EFECTO SINÉRGICO DE SMN1 Y MIR-23A EN EL TRATAMIENTO DE LA ATROFIA MUSCULAR ESPINAL
(74) Agente: Wilfrido Fernandez De Brix - 25
(30) Prioridad/es: RU2021102051 - 29/01/2021 - RU
(51) Int. Cl 8: A 61K 35/761(2015.01), A 61P 21/00(2006.01), C 12N 15/113(2010.01)

En cumplimiento al Artículo 1 de la Ley Nº 2593/05 que modifica el Artículo 23 De publicaciones de la Ley Nº 1630/00 de Patentes de Invención, se dispone que a partir de la fecha de la presente orden de publicación, esta solicitud de patente se hace pública y se ordena su publicación por el término de la Ley.

(57) Resumen:

(12/22). La presente solicitud está relacionada con los campos de la biotecnología, la virología, la genética y la biología molecular. Más específicamente, la presente invención se refiere a un ácido nucleico aislado para producir un producto viral para terapia génica; dicho ácido nucleico aislado comprende un ácido nucleico que codifica la proteína SMN1 que tiene la secuencia de aminoácidos de SEQ ID NO: 1, y un ácido nucleico que codifica el microARN miR-23a, un casete de expresión y un vector basado en el mismo, así como un virus recombinante basado en AAV9 para expresar el gen SMN1 en células diana, una composición farmacéutica que incluye dicho virus recombinante, y diversos usos del virus recombinante anterior y de la composición anterior.

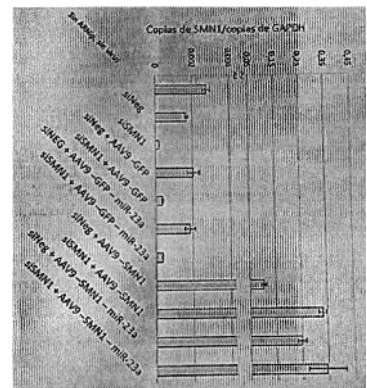

Farm. Berta Segovia
Directora Interina
Dirección de Patentes

(19)



REPUBLICA DEL PARAGUAY
Dirección Nacional de Propiedad Intelectual

DIRECCIÓN NACIONAL
DE PROPIEDAD
INTELECTUAL

(11) Nro. Publicación: PY2022-2206552A

(43) Asunción, 12 de Agosto de 2022.-

Orden de Publicación de SOLICITUD de Patente de Invención

(12) DATOS DE LA SOLICITUD

(21) Nº de Solicitud: 2022-2206552

(22) Fecha de Solicitud: 04/02/2022 13:12:05

(71) Solicitante: CORTEVA AGRISCIENCE LLC

Domicilio Solicitante: 9330 Zionsville Road, Indianapolis, IN 46268-1054, U.S.A.

(72) Inventor: 1. Jeremy Kister 2. James Gifford 3. Mei Li 4. Bin Wei 5. David Simpson

Domicilio Inventor: 1. 9330 Zionsville Road, Indianapolis, IN 46268-1054, U.S.A. 2. 9330 Zionsville Road, Indianapolis, IN 46268, U.S.A. 3. 9330 Zionsville Road, Indianapolis, IN 46268, U.S.A. 4. 9330 Zionsville Road, Indianapolis, IN 46268, U.S.A. 5. 9330 Zionsville Road, Indianapolis, IN 46268, U.S.A.

(54) Título: HERBICIDAS AUXÍNICOS Y MÉTODOS DE USO

(74) Agente: Hugo Teodoro Berkemeyer – 6

(30) Prioridad/es: 63/145,965 – 04/02/2021 – US

(51) Int. Cl 8: A 01N 37/52(2006.01), A 01P 3/00(2006.01), C 07C 257/10(2006.01)

En cumplimiento al Artículo 1 de la Ley Nº 2593/05 que modifica el Artículo 23 De publicaciones de la Ley Nº 1630/00 de Patentes de Invención, se dispone que a partir de la fecha de la presente orden de publicación, esta solicitud de patente se hace pública y se ordena su publicación por el término de la Ley.

(57) Resumen:

(15/22). Al menos algunos aspectos de esta descripción incluyen uno o más herbicidas auxínicos con una volatilidad relativamente baja. Algunos de estos compuestos pueden ser especialmente útiles cuando se usan en el proceso de cultivo de vegetales comercialmente importantes. También se describen en este documento métodos para usar estos principios activos para controlar el crecimiento y la propagación de vegetales deseados y/o para acelerar el crecimiento de aquellos vegetales deseados.

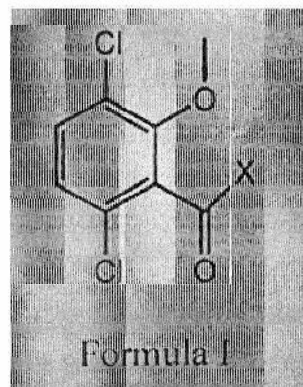

Firma: Berta Segovia
Directora Interina
Dirección de Patentes



(19)



DIRECCIÓN NACIONAL
**DE PROPIEDAD
INTELLECTUAL**
REPUBLICA DEL PARAGUAY
Dirección Nacional de Propiedad Intelectual

(11) Nro. Publicación: **PY2022-2207060A**

(43) Asunción, 18 de Agosto de 2022.-

Orden de Publicación de SOLICITUD de Patente de Invención

(12) DATOS DE LA SOLICITUD

(21) Nº de Solicitud: **2022-2207060**

(22) Fecha de Solicitud: **08/02/2022 10:41:55**

(71) Solicitante: **1. UPL CORPORATION LIMITED 2. UPL EUROPE LTD.**

Domicilio Solicitante: **1. 6th Floor, Suite 157B Harbor Front Building President John Kennedy Street Port Louis Mauritius, Mauricio 2. The Centre, 1st. Floor, Birchwood Park, Warrington, Cheshire, WA3 6YN, Inglaterra**

(72) Inventor: **1. Alan Pirotte 2. Christophe Sepulchre De Conde 3. Emmanuel Bouvier 4. Marc Bonnet 5. Sander Van Der Laan**

Domicilio Inventor: **1. Cour de L'abbaye 7 6660 Houffalize Bélgica 2. Route d'Artix- BP 80 Noguères 64150 Francia 3. Route d'Artix- BP 80 Noguères FR-64150 Francia 4. Rue de Renory 26/1 4102 Ougréé Bélgica 5. Cerexagri B. V., Tankhoofd 10, 3196 KE Vondelingenplaat/RT, P. O. Box 6030, 3196 XH Vondelingenplaat/RT, - Harbour n° 3255 Netherlands Ducth, Países Bajos**

(54) Título: **COMBINACIÓN HERBICIDA**

(74) Agente: **Elba Rosa Britez De Ortiz – 109**

(30) Prioridad/es: **EP21305167.5 – 08/02/2021 – EP**

(51) Int. Cl 8: **A 01N 37/26(2006.01), A 01N 43/70(2006.01), A 01P 13/00(2006.01)**

En cumplimiento al Artículo 1 de la Ley Nº 2593/05 que modifica el Artículo 23 De publicaciones de la Ley Nº 1630/00 de Patentes de Invención, se dispone que a partir de la fecha de la presente orden de publicación, esta solicitud de patente se hace pública y se ordena su publicación por el término de la Ley.

(57) Resumen:

(16/22). La presente invención se refiere a combinaciones de herbicidas para controlar plantas dañinas indeseables. La presente invención se refiere más específicamente a una combinación sinérgica de herbicidas, a composiciones y al uso de estas composiciones y al uso de estas composiciones para la preparación de un producto herbicida y al método de aplicación de dicha composición para combatir malezas.

Firm. Berta Segovia
Directora Interina

Dirección de Patentes



(19)



REPUBLICA DEL PARAGUAY
Dirección Nacional de Propiedad Intelectual

DIRECCIÓN NACIONAL
**DE PROPIEDAD
INTELLECTUAL**

(11) Nro. Publicación: PY2022-2209142A

(43) Asunción, 18 de Agosto de 2022.-

Orden de Publicación de SOLICITUD de Patente de Invención

(12) DATOS DE LA SOLICITUD

(21) Nº de Solicitud: **2022-2209142** (22) Fecha de Solicitud: **14/02/2022 12:47:08**

(71) Solicitante: **SYNGENTA CROP PROTECTION AG**

Domicilio Solicitante: Rosentalstrasse 67, 4058 Basel, Suiza

(72) Inventor: **1. Screpanti, Claudio 2. Fonne-Pfister, Raymonde 3. De Mesmaecker, Alain 4. Leipner, Joerg 5. Quinodoz, Pierre 6. Yoshimura, Masahiko 7. Bergna, Alessandro 8. Oyserman, Ben Ozer**

Domicilio Inventor: 1. Schaffhauserstrasse 4332 Stein Suiza 2. Schaffhauserstrasse 4332 Stein Suiza 3. Schaffhauserstrasse 4332 Stein Suiza 4. Schaffhauserstrasse 4332 Stein Suiza 5. Schaffhauserstrasse 4332 Stein Suiza 6. Kyoto University Institute for Advanced Study iCeMS Research Building (#31) Fujita Group Yoshida Ushinomiya-cho Kyoto 606-8501 Japón 7. Schaffhauserstrasse 4332 Stein Suiza 8. Schaffhauserstrasse 4332 Stein Suiza

(54) Título: **MÉTODOS PARA INCREMENTAR LA EFICACIA DEL USO DE NUTRIENTES DE PLANTAS**

(74) Agente: Juan Pablo Salomoni Guanes – 4795

(30) Prioridad/es: **2102147.2 – 16/02/2021 – GB**

(51) Int. Cl 8: **A 01N 43/38(2006.01), C 07D 405/12(2006.01)**

En cumplimiento al Artículo 1 de la Ley Nº 2593/05 que modifica el Artículo 23 De publicaciones de la Ley Nº 1630/00 de Patentes de Invención, se dispone que a partir de la fecha de la presente orden de publicación, esta solicitud de patente se hace pública y se ordena su publicación por el término de la Ley.

(57) Resumen:

(19/22). La presente invención se refiere a un método para incrementar la eficacia del uso de nutrientes de una planta aplicando a la planta, una parte de la planta, un extracto de la planta, material de propagación de la planta o una ubicación en la que se cultiva la planta, un compuesto de fórmula (I) o una composición que comprende un compuesto de fórmula (I).

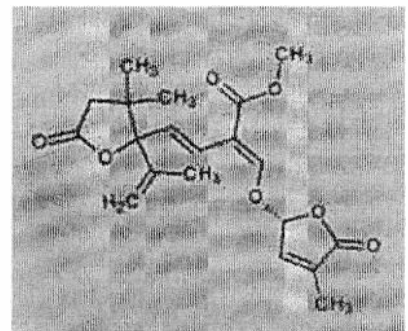

Farm. Berta Begovia
Directora Interina
Dirección de Patentes

(19)



DIRECCIÓN NACIONAL DE PROPIEDAD INTELECTUAL

REPUBLICA DEL PARAGUAY Dirección Nacional de Propiedad Intelectual

(11) Nro. Publicación: PY2022-2210138A

(43) Asunción, 23 de Agosto de 2022.-

Orden de Publicación de SOLICITUD de Patente de Invención

(12) DATOS DE LA SOLICITUD

(21) N° de Solicitud: 2022-2210138

(22) Fecha de Solicitud: 16/02/2022 12:40:43

(71) Solicitante: CTH B.V.

Domicilio Solicitante: Bolderweg 38, 1332 AW Almere, Países Bajos

(72) Inventor: 1. Van Lijssel, Johannes Wilhelmus Nicolaas 2. Colpaert, Jeroen René Maria 3. Hansen, Johannes Frederik 4. Grzyb, Michal 5. Hochstenbach, Sander Hendrik Luciën 6. Den Besten, Rob 7. Rutting, Cederic Cecilius Hendrikus Johannes Maria

Domicilio Inventor: 1. C/o CTH B.V. Bolderweg 38, 1332 AW Almere, Países Bajos 2. /o CTH B.V. Bolderweg 38, 1332 AW Almere, Países Bajos 3. /o CTH B.V. Bolderweg 38, 1332 AW Almere, Países Bajos 4. /o CTH B.V. Bolderweg 38, 1332 AW Almere, Países Bajos 5. /o CTH B.V. Bolderweg 38, 1332 AW Almere, Países Bajos 6. /o CTH B.V. Bolderweg 38, 1332 AW Almere, Países Bajos 7. /o CTH B.V. Bolderweg 38, 1332 AW Almere, Países Bajos

(54) Título: SEPARACIÓN DE UN INTESTINO DE UN PAQUETE INTESTINAL

(74) Agente: Wilfrido Fernández De Brix – 25

(30) Prioridad/es: NL 2027565 – 16/02/2021 – NL NL 2027566 – 16/02/2021 - NL

(51) Int. Cl 8: A 22C 17/14(2006.01)

En cumplimiento al Artículo 1 de la Ley N° 2593/05 que modifica el Artículo 23 De publicaciones de la Ley N° 1630/00 de Patentes de Invención, se dispone que a partir de la fecha de la presente orden de publicación, esta solicitud de patente se hace pública y se ordena su publicación por el término de la Ley.

(57) Resumen:

(21/22). La invención proporciona un sistema (1) para separar un intestino (10) de un paquete intestinal (19) que comprende un resto de paquete (17) y una membrana (11) que conecta el intestino (10) al resto de paquete (17); el sistema (1) comprende (i) una zona de retención (2) que comprende una ubicación de retención (21), (ii) una zona de separación (3), (iii) una zona de detección (5), (iv) una zona de recolección (8), (v) un elemento de retención (20), (vi) un elemento de transporte (41), (vii) un sensor (51), y (viii) un sistema de control (6); en donde (i) el elemento de retención (20) está configurado para sujetar al menos una parte del resto de paquete (17) en la ubicación de retención (21); (ii) el elemento de transporte (41) está configurado para engancharse con un primer extremo del intestino (13) separado de la membrana (11) y para mover el intestino (10) en una dirección desde la zona de retención (2) a la zona de recolección (8), en donde el intestino (10) se mueve a través de la zona de separación (3) a través de la zona de detección (5); (iii) el sensor (51) está configurado para detectar un parámetro del intestino (10), relacionado con una ubicación de conexión (15) que conecta el intestino (10) con la membrana (11); (iv) el sistema de control (6) está configurado para controlar el posicionamiento de un dispositivo de separación móvil (31), durante el movimiento del intestino (10) de manera que el dispositivo de separación móvil (31) separa el intestino (10) en la zona de separación (3) desde la membrana (11) en una posición longitudinal predeterminada del intestino (12) con base en la ubicación de conexión (15) determinada a partir del parámetro detectado en la zona de detección (5) en la posición longitudinal predeterminada del intestino (12).

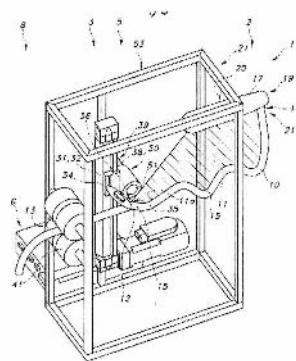

FIG. 1

Farm. Berta Segovia Directora Interina

(19)



DIRECCIÓN NACIONAL DE PROPIEDAD INTELECTUAL

REPUBLICA DEL PARAGUAY
Dirección Nacional de Propiedad Intelectual

(11) Nro. Publicación: PY2022-2211863A

(43) Asunción, 30 de Agosto de 2022.-

Orden de Publicación de SOLICITUD de Patente de Invención

(12) DATOS DE LA SOLICITUD

- (21) Nº de Solicitud: **2022-2211863** (22) Fecha de Solicitud: **22/02/2022 12:00:36**
- (71) Solicitante: **ADAMA AGAN LTD.**
- Domicilio Solicitante: **PO Box 262, Northern Industrial Zone, Ashdod 7710001, Israel**
- (72) Inventor: **1. Meliker Daniel 2. Nahmoud Sergio**
- Domicilio Inventor: **1. 24 Moria Street, 4070842 Ariel, Israel 2. 13/16 Tamuz Street, 7775113 Ashdod, Israel**
- (54) Título: **COMPOSICIONES HERBICIDAS QUE COMPRENDEN INHIBIDORES DE ACETOLACTATO SINTASA A BASE DE IMIDAZOLINONA Y USOS DE LOS MISMOS**
- (74) Agente: **Wilfrido Fernández De Brix – 25**
- (30) Prioridad/es: **63/153,003 – 24/02/2021 – US**
- (51) Int. Cl 8: **A 01N 25/02(2006.01), A 01N 33/02(2006.01), A 01N 43/54(2006.01)**

En cumplimiento al Artículo 1 de la Ley Nº 2593/05 que modifica el Artículo 23 De publicaciones de la Ley Nº 1630/00 de Patentes de Invención, se dispone que a partir de la fecha de la presente orden de publicación, esta solicitud de patente se hace pública y se ordena su publicación por el término de la Ley.

(57) Resumen:

(22/22). La presente invención proporciona una composición herbicida útil en el control de malezas, que comprende un inhibidor de acetolactato sintasa (ALS) a base de imidazolinona disuelto en un disolvente orgánico particular, y opcionalmente uno o más herbicidas adicionales tales como un inhibidor de los ácidos grasos de cadena muy larga (VLCFA, por sus siglas en inglés) y un inhibidor de la protoporphirínogeno oxidasa (PPO).

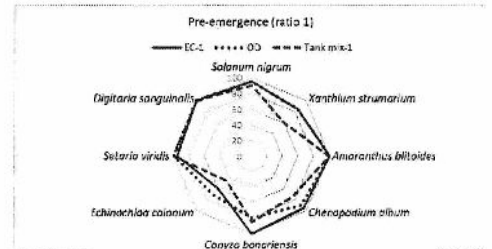

[Handwritten Signature]

Farm. Berta Segovia
Directora Interina
 Dirección de Patentes

(19)



DIRECCIÓN NACIONAL
**DE PROPIEDAD
INTELLECTUAL**

REPUBLICA DEL PARAGUAY
Dirección Nacional de Propiedad Intelectual

(11) Nro. Publicación: **PY2022-2212798A**

(43) Asunción, 30 de Agosto de 2022.-

Orden de Publicación de SOLICITUD de Patente de Invención

(12) DATOS DE LA SOLICITUD

(21) N° de Solicitud: **2022-2212798** (22) Fecha de Solicitud: **24/02/2022 12:26:56**

(71) Solicitante: **NV BEKAERT SA**
Domicilio Solicitante: **Bekaertstraat 2, BE-8550 Zwevegem, BE-Bélgica**

(72) Inventor: **1. Guilherme Rocha Vianna 2. Bernardo Ayres Galupo**
Domicilio Inventor: **1. Rua Tome de Souza, n° 1355, Apt 501, 30140-138 Belo Horizonte-MG, BR-Brasil 2. Rua Vernon, 48, Jardim Canada, 34007-668 Nova Lima- MG, BR-Brasil**

(54) Título: **AISLADOR PARA CERCO ELÉCTRICO**

(74) Agente: **Hugo Teodoro Berkemeyer – 6**

(30) Prioridad/es: **BR102021003515-3 – 24/02/2021 – BR**

(51) Int. Cl 8: **E 01F 15/02(2006.01)**

En cumplimiento al Artículo 1 de la Ley N° 2593/05 que modifica el Artículo 23 De publicaciones de la Ley N° 1630/00 de Patentes de Invención, se dispone que a partir de la fecha de la presente orden de publicación, esta solicitud de patente se hace pública y se ordena su publicación por el término de la Ley.

(57) Resumen:

(24/22). Un aislador (10), para cerco eléctrico y adaptado para ser insertado en un poste comprende las siguientes partes contiguas: una cabeza (12), una pestaña (14), una parte intermedia y un extremo de cola (16). Todas estas partes contiguas comprenden un orificio central que se extiende por todo el aislador (10). El aislador (10) se caracteriza por tener en su parte intermedia un distanciador (15) para ayudar a posicionar dicho aislador en el poste. El distanciador (15) sobresale lateralmente en comparación con el extremo de la cola. La pestaña (14) comprende medios de restricción (18) adaptados para enganchar el aislador (10) en el poste.

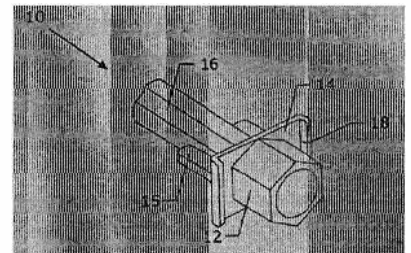

Farm. Berta Segovia
Directora Interina
Dirección de Patentes

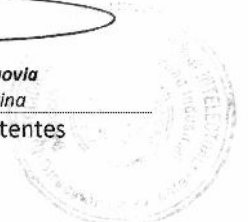

(19)



DIRECCIÓN NACIONAL
**DE PROPIEDAD
INTELECTUAL**

REPUBLICA DEL PARAGUAY
Dirección Nacional de Propiedad Intelectual

(11) Nro. Publicación: **PY2022-2213410A**

(43) Asunción, 30 de Agosto de 2022.-

Orden de Publicación de SOLICITUD de Patente de Invención

(12) DATOS DE LA SOLICITUD

(21) Nº de Solicitud: **2022-2213410** (22) Fecha de Solicitud: **25/02/2022 12:36:50**

(71) Solicitante: **PAIRWISE PLANTS SERVICES, INC.**

Domicilio Solicitante: **807 East Main Street, Suite 4-100 Durham (27701) North Carolina, U.S.A.**

(72) Inventor: **1. Marisa Miller 2. Julius Mojica 3. HaeJin Kim**

Domicilio Inventor: **1. 3915 Shoccoree Dr., Durham, North Carolina 27705, U.S.A. 2. 2117 W. Club Blvd, Durham, North Carolina 27705, U.S.A. 3. 213 Westgrove Court, Durham, North Carolina 27703, U.S.A.**

(54) Título: **MÉTODOS Y COMPOSICIONES PARA MODIFICAR LA ARQUITECTURA RADICULAR EN PLANTAS**

(74) Agente: **Hugo Teodoro Berkemeyer – 6**

(30) Prioridad/es: **63/153,473 – 25/02/2021 – US**

(51) Int. Cl 8: **A 01H 1/00, A 01H 5/00(2006.01), C 07K 14/15(2006.01), C 12N 15/11(2006.01)**

En cumplimiento al Artículo 1 de la Ley Nº 2593/05 que modifica el Artículo 23 De publicaciones de la Ley Nº 1630/00 de Patentes de Invención, se dispone que a partir de la fecha de la presente orden de publicación, esta solicitud de patente se hace pública y se ordena su publicación por el término de la Ley.

(57) Resumen:

(28/22). Esta invención se refiere a composiciones y métodos para modificar la arquitectura radicular en una planta a través de la modificación de ácidos nucleicos DEEPER ROOTING 1 (DRO1) endógenos. La invención se refiere además a plantas producidas usando los métodos y las composiciones de la invención.

Farm. Berta Segovia
Directora Interina
Dirección de Patentes

Dirección de Patentes

Dirección de Patentes

(19)



DIRECCIÓN NACIONAL
**DE PROPIEDAD
INTELLECTUAL**

REPUBLICA DEL PARAGUAY
Dirección Nacional de Propiedad Intelectual

(11) Nro. Publicación: PY2021-21104302A

(43) Asunción, 9 de Agosto de 2022.-

Orden de Publicación de SOLICITUD de Patente de Invención

(12) DATOS DE LA SOLICITUD

(21) Nº de Solicitud: **2021-21104302** (22) Fecha de Solicitud: **25/11/2021 11:06:43**
(71) Solicitante: **SYNGENTA CROP PROTECTION AG**
Domicilio Solicitante: Rosentalstrasse 67, 4058 Basel, Suiza
(72) Inventor: **1. Falluto, Francesca 2. Hallam-Barnes, Gemma**
Domicilio Inventor: 1. Syngenta, Jealott's Hill International Research Centre Bracknell Berkshire RG42 6EY Gran Bretaña
2. Syngenta, Jealott's Hill International Research Centre Bracknell Berkshire RG42 6EY Gran Bretaña
(54) Título: **COMPOSICIÓN PLAGUICIDA**
(74) Agente: Rafael Augusto Salomoni Flores – 462
(30) Prioridad/es: **20210432.9 – 27/11/2020 – EP**
(51) Int. CI 8: **A01N25/22; A01N47/40; A01P7/04**

En cumplimiento al Artículo 1 de la Ley Nº 2593/05 que modifica el Artículo 23 De publicaciones de la Ley Nº 1630/00 de Patentes de Invención, se dispone que a partir de la fecha de la presente orden de publicación, esta solicitud de patente se hace pública y se ordena su publicación por el término de la Ley.

(57) Resumen:

(337/21). Una composición plaguicida que comprende: (i) del 25 al 35% en peso de espiropidión; (ii) del 20 al 30% en peso de acetamiprid; y (iii) del 2.5 al 10% en peso de un agente tamponante, basándose en el peso total de la composición es (a) del 2 al 7% en peso de un sulfato de metal alcalino o un sulfato de metal alcalinotérreo, y (b) del 0.1 al 5% en peso de un ácido orgánico.

Farm. Berta Segovia
Directora Interina
Dirección de Patentes



(19)



DIRECCIÓN NACIONAL DE PROPIEDAD INTELECTUAL

REPUBLICA DEL PARAGUAY
Dirección Nacional de Propiedad Intelectual

(11) Nro. Publicación: PY2021-21104613A

(43) Asunción, 11 de Agosto de 2022.-

Orden de Publicación de SOLICITUD de Patente de Invención

(12) DATOS DE LA SOLICITUD

- (21) N° de Solicitud: **2021-21104613** (22) Fecha de Solicitud: **26/11/2021 10:46:03**
- (71) Solicitante: **ELYSIS LIMITED PARTNERSHIP**
- Domicilio Solicitante: **1 Place Ville Marie Suite 2323 Montréal, Québec H3b 3m5 Canadá**
- (72) Inventor: **1. D´Astolfo, Leroy 2. Mickelson, Larry 3. Ruan, Yimin**
- Domicilio Inventor: **1. 233 Fairhaven Drive Lower Burrell, Pennsylvania 15068, U.S.A 2. 21629 S 215th Pl. Queen Creek, Arizona 85142, U.S.A. 3. 4045 Impala Drive Pittsburgh, Pennsylvania 15239 , U.S.A.**
- (54) Título: **CONTROL DE LA DENSIDAD DE CORRIENTE DEL ELECTRODO DE UNA CELDA ELECTROLÍTICA**
- (74) Agente: **Rafael Augusto Salomoni Flores – 462**
- (30) Prioridad/es: **63/118,774 – 27/11/2020 – US**
- (51) Int. Cl 8: **C 25C 3/08(2006.01), C 25C 7/02(2006.01)**

En cumplimiento al Artículo 1 de la Ley N° 2593/05 que modifica el Artículo 23 De publicaciones de la Ley N° 1630/00 de Patentes de Invención, se dispone que a partir de la fecha de la presente orden de publicación, esta solicitud de patente se hace pública y se ordena su publicación por el término de la Ley.

(57) Resumen:

(341/21). Se dan a conocer aparatos y métodos para controlar la densidad de corriente de los electrodos de una celda electrolítica durante la producción electrolítica de un metal, como el aluminio o el aluminio. La celda tiene placas anódicas y catódicas alienadas verticalmente y dispuestas en filas alternas. Cada electrodo define una región de conexión para conectar el electrodo a la celda, una región media, y una región ACO (Superposición de ánodo-cátodo) que se extiende desde la región media para solapar los electrodos adyacentes. La relación entre la superficie de la región ACO y la superficie de la región media es superior a uno. Alternativamente, la relación de la superficie de la región ACO con respecto a la región media y a la región de conexión, es superior a uno, preferentemente superior a 2. La presente tecnología permite maximizar la densidad de corriente en la región ACO. El aumento de estas proporciones tiene un menor impacto en el medio ambiente al reducir la generación de calor y el consumo de energía, lo que hace que la producción de metal sea ecológica, en particular cuando se utiliza con electrodos inertes o que evolucionan con oxígeno.

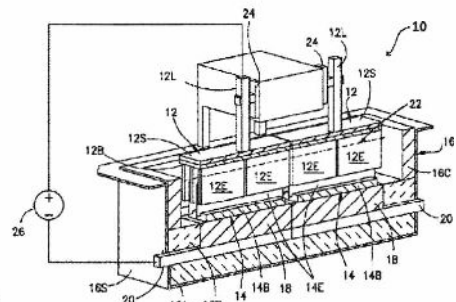



FIG. 1A (prior art)

Farm. Berta Segovia
 Directora Interina
 Dirección de Patentes



(19)



DIRECCIÓN NACIONAL
DE PROPIEDAD
INTELECTUAL

REPUBLICA DEL PARAGUAY
Dirección Nacional de Propiedad Intelectual

(11) Nro. Publicación: PY2021-21105683A

(43) Asunción, 11 de Agosto de 2022.-

Orden de Publicación de SOLICITUD de Patente de Invención

(12) DATOS DE LA SOLICITUD

(21) N° de Solicitud: 2021-21105683

(22) Fecha de Solicitud: 30/11/2021 11:00:20

(71) Solicitante: PI INDUSTRIES LTD.

Domicilio Udaidagar Road, Udaipur- 313001, Rajasthan, India

Solicitante:

(72) Inventor: 1. Vishal A. Mahajan 2. Santosh Shridhar Autkar 3. Siddaramaiah C R 4. Hagalavadi M Venkatesha

Domicilio Inventor: 1. A-102, Neco Skypark, Vishal Nagar, Pimple Nilakh, Pune-411027, Maharashtra, India 2. At Post; Vyala, Taluka: Balapur, Dist.: Akola, Pin:444302, Maharashtra, India 3. Chikkagoraghatta, Doddagoraghatta (P), Turuvekere (Tq), Tumkur (Dist.), Pin-572220, India 4. #8, 2nd Main Road, Byraveshwaranagar, Nagarbhavi Road, Bengaluru-560072, Karnataka, India

(54) Título: UNA NUEVA COMPOSICIÓN AGROQUÍMICA QUE COMPRENDE COMPUESTOS DE FENILAMIDINA 3-SUSTITUIDOS

(74) Agente: Elba Rosa Britez De Ortiz – 109

(30) Prioridad/es: IN 202011052097 – 30/11/2020 – IN

(51) Int. Cl 8: A 01N 37/52(2006.01), A 01N 43/40(2006.01), A 01P 3/00(2006.01)

En cumplimiento al Artículo 1 de la Ley N° 2593/05 que modifica el Artículo 23 De publicaciones de la Ley N° 1630/00 de Patentes de Invención, se dispone que a partir de la fecha de la presente orden de publicación, esta solicitud de patente se hace pública y se ordena su publicación por el término de la Ley.

(57) Resumen:

(342/21). La presente invención desvela una nueva composición agroquímica que comprende (1) al menos un compuesto de Fórmula (I) en donde, R1, R2, R3, R4, R5, R6, R7 y n son como se definen en la descripción detallada y (2) al menos un principio activo adicional. La presente invención desvela además un método para controlar los hongos fitopatógenos de plantas utilizando la composición agroquímica según la invención.

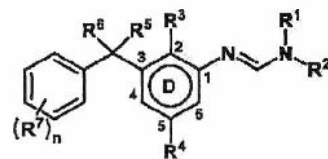

Formula (I)

Farm. Berta Segovia
Directora Interina
Dirección de Patentes



(19)



DIRECCIÓN NACIONAL
**DE PROPIEDAD
INTELLECTUAL**

REPUBLICA DEL PARAGUAY
Dirección Nacional de Propiedad Intelectual

(11) Nro. Publicación: **PY2021-21105689A**

(43) Asunción, 1 de Agosto de 2022.-

Orden de Publicación de SOLICITUD de Patente de Invención

(12) DATOS DE LA SOLICITUD

(21) N° de Solicitud: **2021-21105689**

(22) Fecha de Solicitud: **30/11/2021 11:05:30**

(71) Solicitante: **AMBEV S/A.**

Domicilio Solicitante: Rua Doutor Renato Paes de Barros, n°1017, 3° Andar, Itaim Bibi, 04530-000 São Paulo - SP, Brazil

(72) Inventor: **1. Mateus Vieira Cunha 2. José Virgilio Braghetto Neto**

Domicilio Inventor: 1. Rua General Canabarro 105, Maracanã, 20271204 Rio de Janeiro- RJ , Brazil 2. Av. Luiz Eduardo Toledo Prado, 870, Sala 920, Vila do Golf, 14027-250 Ribeirão Preto - SP, Brazil

(54) Título: **RECIPIENTE PARA BEBIDAS CARBONATADAS CON SISTEMA DE DISTRIBUCIÓN DE BEBIDA**

(74) Agente: Elba Rosa Brites De Ortiz – 109

(30) Prioridad/es: **BR102020024515-5 – 30/11/2020 – BR**

(51) Int. Cl 8: **B 67D 1/04(2006.01)**

En cumplimiento al Artículo 1 de la Ley N° 2593/05 que modifica el Artículo 23 De publicaciones de la Ley N° 1630/00 de Patentes de Invención, se dispone que a partir de la fecha de la presente orden de publicación, esta solicitud de patente se hace pública y se ordena su publicación por el término de la Ley.

(57) Resumen:

(344/21). La presente invención se refiere a un recipiente para bebidas carbonatadas con un sistema de distribución de bebida, que comprende un cuerpo hueco (1) de sección transversal circular, provisto de una pared periférica que se extiende desde una base, y una cara superior que cierra la parte superior de dicho cuerpo, dos orificios. (2B, 2C) en la cara superior, un orificio central (2B) ubicado en el centro de la cara superior y el otro orificio descentrado (2C) desplazado con relación al centro de la cara superior, en el orificio central (2B) se acopla un sistema de presurización de bebidas, y en el orificio descentralizado (2C) se acopla un conjunto dispensador de bebidas (6).

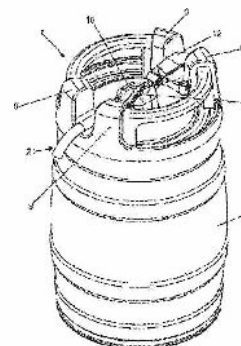

Farm. Berta Segovia
Directora Interina
Dirección de Patentes

Dirección de Patentes

(19)



DIRECCIÓN NACIONAL
DE PROPIEDAD
INTELECTUAL

REPUBLICA DEL PARAGUAY
Dirección Nacional de Propiedad Intelectual

(11) Nro. Publicación: PY2021-21106217A

(43) Asunción, 11 de Agosto de 2022.-

Orden de Publicación de SOLICITUD de Patente de Invención

(12) DATOS DE LA SOLICITUD

- (21) N° de Solicitud: **2021-21106217** (22) Fecha de Solicitud: **01/12/2021 11:04:06**
- (71) Solicitante: **SYNGENTA CROP PROTECTION AG**
- Domicilio: Rosentalstrasse 67, 4058 Basel, Suiza
Solicitante:
- (72) Inventor: **1. Dale, Suzanna Jane 2. Burns, David 3. Martin, Christopher James**
- Domicilio Inventor: 1. Syngenta, Jealott's Hill Int. Research Centre Bracknell Berkshire RG42 6EY Gran Bretaña 2. Jealott's Hill International Research Centre Bracknell Berkshire RG42 6EY Gran Bretaña 3. Syngenta, Jealott's Hill Int. Research Centre Bracknell Berkshire RG42 6EY Gran Bretaña
- (54) Título: **DERIVADOS HERBICIDAS**
- (74) Agente: Juan Pablo Salomoni Guanes – 4795
- (30) Prioridad/es: **2018996.5 – 02/12/2020 – GB**
- (51) Int. Cl 8: **A 01N 43/04(2006.01), C 07D 213/80(2006.01)**

En cumplimiento al Artículo 1 de la Ley N° 2593/05 que modifica el Artículo 23 De publicaciones de la Ley N° 1630/00 de Patentes de Invención, se dispone que a partir de la fecha de la presente orden de publicación, esta solicitud de patente se hace pública y se ordena su publicación por el término de la Ley.

(57) Resumen:

(347/21). Compuestos de Fórmula (I) en la que los sustituyentes son tal como se definen en la reivindicación 1. La invención se refiere, además, a composiciones herbicidas que comprenden un compuesto de Fórmula (I) y al uso de compuestos de Fórmula (I) para controlar malezas, en particular, en cultivos de plantas útiles.

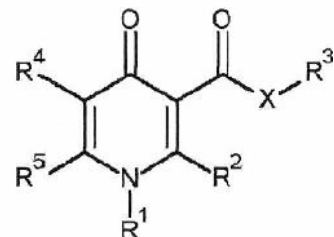

Fátima Berta Segovia
Directora Interina
Dirección de Patentes



(19)



DIRECCIÓN NACIONAL
**DE PROPIEDAD
INTELECTUAL**

REPUBLICA DEL PARAGUAY
Dirección Nacional de Propiedad Intelectual

(11) Nro. Publicación: **PY2021-21106738A**

(43) Asunción, 2 de Agosto de 2022.-

Orden de Publicación de SOLICITUD de Patente de Invención

(12) DATOS DE LA SOLICITUD

(21) Nº de Solicitud: **2021-21106738**

(22) Fecha de Solicitud: **02/12/2021 12:32:19**

(71) Solicitante: **FRAS-LE S.A.**

Domicilio Solicitante: Estrada Municipal FR 58, s/n, Linha Palmeiro; 95180-000 - Farroupilha - Rio Grande do Sul, Brazil

(72) Inventor: **1. Joel Boaretto 2. Cesar Augusto Cardoso Teixeira De Albuquerque Ferreira 3. Eduardo Francisco Tende**

Domicilio Inventor: 1. Rua João Alcino Sturmer, 643, ap. 501- Bairro Santa Catarina; 95032-180 - Caxias do Sul - Rio Grande do Sul I- Brasil 2. Rua Os Dezoito do Forte, 697, ap. 301- Bairro Centro- 95020-472- Caxias do Sul- Rio Grande do Sul- Brasil 3. Rua Fabio Antonio Cavagnoli, 395 AP 301-95032-747- Caxias do Sul- Rio Grande do Sul- Brazil

(54) Título: **TAPA DE PARED MODULAR, PROCESO DE FABRICACIÓN DE TAPA E IMPLEMENTO DE CARRETERA**

(74) Agente: Hugo Teodoro Berkemeyer – 6

(30) Prioridad/es: **BR 10 2020 024618 6 – 02/12/2020 – BR**

(51) Int. Cl 8: **B 60J 10/84(2016.01), B 60P 1/36(2006.01)**

En cumplimiento al Artículo 1 de la Ley Nº 2593/05 que modifica el Artículo 23 De publicaciones de la Ley Nº 1630/00 de Patentes de Invención, se dispone que a partir de la fecha de la presente orden de publicación, esta solicitud de patente se hace pública y se ordena su publicación por el término de la Ley.

(57) Resumen:

(350/21). La presente invención describe una solución a la necesidad de una tapa de implemento de carretera modular que permita una reducción de la fuerza requerida o herramientas complejas para montaje de las paredes de un implemento de carretera. En concreto, la presente invención comprende al menos un elemento de tracción provisto de un elemento de tracción bifurcado que se puede asociar a puntos de la tapa que facilitan el montaje y desmontaje de la pared modular del implemento de carretera. Además, la solución de la presente invención comprende un proceso de fabricación de la tapa modular y un implemento de carretera que comprende dicha tapa modular. La presente invención se sitúa en los campos de la ingeniería mecánica y los implementos de carretera.

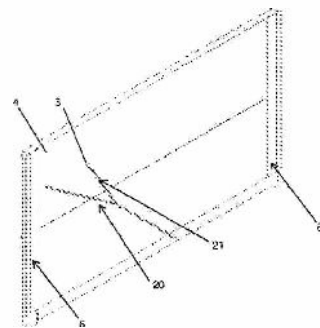

Farm. Berta Segovia
Directora Interina
Dirección de Patentes



(19)



DIRECCIÓN NACIONAL DE PROPIEDAD INTELECTUAL

REPUBLICA DEL PARAGUAY
Dirección Nacional de Propiedad Intelectual

(11) Nro. Publicación: PY2021-21107373A

(43) Asunción, 1 de Agosto de 2022.-

Orden de Publicación de SOLICITUD de Patente de Invención

(12) DATOS DE LA SOLICITUD

- (21) N° de Solicitud: **2021-21107373** (22) Fecha de Solicitud: **06/12/2021 11:08:23**
- (71) Solicitante: **SYNGENTA CROP PROTECTION AG**
Domicilio Solicitante: Rosentalstrasse 67, 4058 Basel, Suiza
- (72) Inventor: **1. Armstrong, Sarah 2. Burton, Paul Matthew 3. Rajan, Ramya 4. Taylor, Nicholas John 5. Shirsale, Ashwini**
Domicilio Inventor: 1. Syngenta, Jealott's Hill International Research Centre Bracknell, Berkshire RG42 6EY Gran Bretaña
2. Syngenta, Jealott's Hill International Research Centre Bracknell, Berkshire RG42 6EY Gran Bretaña
3. Syngenta Biosciences Private Limited Santa Monica Works Corlim Ilhas Goa 403 110 India 4. Syngenta, Jealott's Hill International Research Centre Bracknell, Berkshire RG42 6EY Gran Bretaña 5. Santa Monica Works Corlim, Ilhas 403 110 Goa India, India
- (54) Título: **COMPUESTOS HERBICIDAS**
- (74) Agente: Juan Pablo Salomoni Guanes – 4795
- (30) Prioridad/es: **202011055243 – 18/12/2020 – IN**
- (51) Int. Cl 8: **A 01N 43/713(2006.01), C 07C 311/08(2006.01), C 07D 257/06(2006.01)**

En cumplimiento al Artículo 1 de la Ley N° 2593/05 que modifica el Artículo 23 De publicaciones de la Ley N° 1630/00 de Patentes de Invención, se dispone que a partir de la fecha de la presente orden de publicación, esta solicitud de patente se hace pública y se ordena su publicación por el término de la Ley.

(57) Resumen:

(353/21). La presente invención se refiere a compuestos de fórmula (I): (I) o a una sal agrónomicamente aceptable de los mismos, en 5 donde R1, R2, R3, R4 y R5 son tal como se describen en el presente documento. La invención se refiere además a composiciones que comprenden dichos compuestos, a métodos para controlar malezas usando dichas composiciones y al uso de los compuestos de fórmula (I) como herbicida y a 10 compuestos intermedios usados para preparar compuestos de fórmula (I).

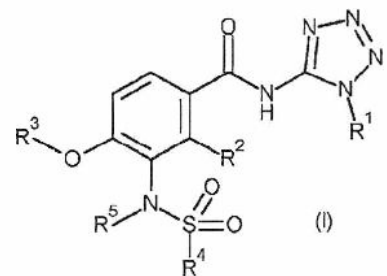

Farm. Berta Segovia
 Directora Interina
 Dirección de Patentes



(19)



DIRECCIÓN NACIONAL DE PROPIEDAD INTELECTUAL

REPUBLICA DEL PARAGUAY
Dirección Nacional de Propiedad Intelectual

(11) Nro. Publicación: PY2021-21108275A

(43) Asunción, 8 de Agosto de 2022.-

Orden de Publicación de SOLICITUD de Patente de Invención

(12) DATOS DE LA SOLICITUD

- (21) N° de Solicitud: **2021-21108275** (22) Fecha de Solicitud: **09/12/2021 12:30:17**
- (71) Solicitante: **ESSENTA FILTER PRODUCTS DEVELOPMENT CO PTE LTD.**
- Domicilio Solicitante: **36 Robinson Road, 17-01/06, City House, Singapore 068877, Singapur**
- (72) Inventor: **1. Arief Rahman 2. Rosi Ana Qoibi 3. Sudirman Widiarto 4. Hendra Kresa Wijaya 5. Giyanto 6. Wuryanto 7. Ferianto**
- Domicilio Inventor: **1. 36 Robinson Road, 17-01/06 City House, Singapore 068877, Singapur 2. 36 Robinson Road, 17-01/06 City House, Singapore 068877, Singapur 3. 36 Robinson Road, 17-01/06 City House, Singapore 068877, Singapur 4. 36 Robinson Road, 17-01/06 City House, Singapore 068877, Singapur 5. 36 Robinson Road, 17-01/06 City House, Singapore 068877, Singapur 6. 36 Robinson Road, 17-01/06 City House, Singapore 068877, Singapur 7. 36 Robinson Road, 17-01/06 City House, Singapore 068877, Singapur**
- (54) Título: **MÉTODO Y APARATO PARA FABRICAR UN ELEMENTO DE FILTRO**
- (74) Agente: **Wilfrido Fernandez De Brix – 25**
- (30) Prioridad/es: **2019408.0 – 09/12/2020 – GB**
- (51) Int. Cl 8: **A 24D 3/02(2006.01), A 24D 3/06(2006.01)**

En cumplimiento al Artículo 1 de la Ley N° 2593/05 que modifica el Artículo 23 De publicaciones de la Ley N° 1630/00 de Patentes de Invención, se dispone que a partir de la fecha de la presente orden de publicación, esta solicitud de patente se hace pública y se ordena su publicación por el término de la Ley.

(57) Resumen:

(357/21). Se describe un método para fabricar un elemento de filtro (200) que comprende los pasos de: hacer avanzar dos o más hojas de material filtrante (102) en una dirección longitudinal; separar las dos o más hojas de material filtrante que avanza longitudinalmente (102); recolectar las hojas separadas de material filtrante que avanza longitudinalmente para formar una varilla parcialmente recolectada de material filtrante que tiene un rebaje que se extiende longitudinalmente; insertar un recipiente de liberación de aditivos (204) en el rebaje que se extiende longitudinalmente; recolectar el material filtrante alrededor del recipiente de liberación de aditivos para cerrar el rebaje y así formar una varilla que comprende un núcleo de material filtrante que se extiende longitudinalmente y uno o más recipientes de liberación de aditivos (204).



Figura 1

Farm. Berta Segovia
Directora Interina
Dirección de Patentes

(43) **Asunción, 11 de Agosto de 2022.-**
Orden de Publicación de SOLICITUD de Patente de Invención
(12) DATOS DE LA SOLICITUD(21) N° de Solicitud: **2021-21108779**(22) Fecha de Solicitud: **10/12/2021 12:29:12**(71) Solicitante: **JOINT STOCK COMPANY BIOCAD.**

Domicilio Solicitante: Liter A, bld.34, Svayzi st, Strelna, Petrodvortsoviy district, Saint Petersburg, 198515, Rusia

 (72) Inventor: **1. Iakovlev Pavel Andreevich 2. Morozov Dmitry Valentinovich 3. Solovyev, Valery Vladimirovich 4. Kononov, Aleksey Vladimirovich 5. Evdokimovskaia, Iuliia Viktorovna 6. Smirnova, Iana Andreevna 7. Evdokimov, Stanislav Rudolfovich 8. Kolosova, Elena Sergeevna 9. Ageev, Sergei Andreevich 10. Tsypilov, Vladimir Sergeevich**

 Domicilio Inventor: **1. 196135, Russian Federation, Saint Petersburg, pr-kt Yuriya Gagarina, d. 28, korp. 3, kv. 17, Rusia 2. 190000, Russian Federation, Saint Petersburg, Admiraltejskij r-n, ul. Pochtamskaya, d. 20, kv. 3, Rusia 3. 142290, Russian Federation, Moskovskaya obl., g. Pushchino, Mikrorajon "D", d.24, kv.91, Rusia 4. 142290, Russian Federation, Moskovskaya obl., g. Pushchino, Mikrorajon "AB", d.28, kv.84, Rusia 5. 142290, Russian Federation, Moskovskaya obl., g. Pushchino, Mikrorajon "G", d.26, Kv.84, Rusia 6. 127322, Russian Federation, g. Moskva, ul. Milashenkova, d. 10, kv. 371, Rusia 7. 142290, Russian Federation, Moskovskaya obl., g. Pushchino, Mikrorajon "D", d. 20A, kv. 21, Rusia 8. 614034, Russian Federation, g. Perm, ul. Voronezhskaya, d. 3, kv. 33, Rusia 9. 142301, Russian Federation, Moskovskaya obl., g. Chekhov, ul. Zemskaya, d.8, kv.75, Rusia 10. 673222, Russian Federation, Zabaykalsky kraj, Khiloksky rajon, s. Zakulta, ul. Solnechnaya, d. 12, Rusia**
(54) Título: **INMUNOCITOQUINA PARA ACTIVAR EL RECEPTOR IL-10RA HUMANO Y SU USO**

(74) Agente: Wilfrido Fernandez De Brix – 25

(30) Prioridad/es: **RU2020140807 – 10/12/2020 – RU**(51) Int. Cl 8: **A 61K 38/19(2006.01), A 61P 35/00(2006.01), C 07K 14/52(2006.01)**

En cumplimiento al Artículo 1 de la Ley N° 2593/05 que modifica el Artículo 23 De publicaciones de la Ley N° 1630/00 de Patentes de Invención, se dispone que a partir de la fecha de la presente orden de publicación, esta solicitud de patente se hace pública y se ordena su publicación por el término de la Ley.

(57) Resumen:

(359/21). La presente invención se refiere al campo de la biotecnología y la medicina, en particular a una inmunocitoquina para activar el receptor IL-10R α humano. La invención se refiere además a ácidos nucleicos que codifican dicha inmunocitoquina, vectores de expresión, células huésped y métodos para producirlos, métodos para producir la inmunocitoquina, composiciones farmacéuticas que comprenden la inmunocitoquina mencionada, composiciones farmacéuticas que comprenden la inmunocitoquina mencionada y otros compuestos terapéuticamente activos, métodos para tratar una enfermedad oncológica y los usos de la inmunocitoquina o de las composiciones farmacéuticas de la misma para tratar una enfermedad oncológica.

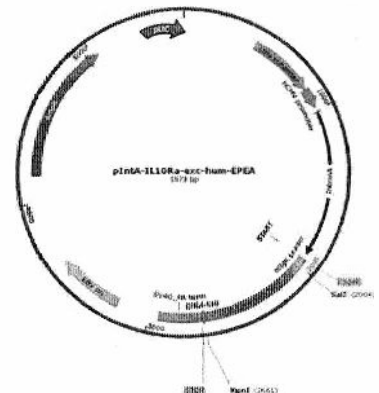

Farm. Berta Segovia
Directora Interina
Dirección de Patentes

(19)



DIRECCIÓN NACIONAL
DE PROPIEDAD
INTELLECTUAL

REPUBLICA DEL PARAGUAY
Dirección Nacional de Propiedad Intelectual

(11) Nro. Publicación: PY2021-21109838A

(43) Asunción, 1 de Agosto de 2022.-

Orden de Publicación de SOLICITUD de Patente de Invención

(12) DATOS DE LA SOLICITUD

(21) N° de Solicitud: **2021-21109838** (22) Fecha de Solicitud: **15/12/2021 11:32:38**

(71) Solicitante: **PI INDUSTRIES LTD.**

Domicilio Udaisagar Road, Udaipur- 313001, Rajasthan, India

Solicitante:

(72) Inventor: **1. Santosh Shridhar Autkar 2. Gajanan Shanbaug 3. Ravikumar Suryanarayana Saragur 4. Hagalavadi M Venkatesha**

Domicilio Inventor: **1. At Post: Vyala, Taluka: Balapur, Dist.: Akola, Pin: 444302, Maharashtra, India 2. 16/2, "Laxmi Narayan Prasad", Bhuwaneshwari Nagar, Basveshwar Nagar, Bangalore-560079 Karnataka, India 3. No. 503, 5th Floor, Deccan Arcade-II, 3rd Main, 5th Stage, 1st Phase, BEML Layout, Rajarajeshwari Nagar, Bangalore-560098; Karnataka, India 4. #8, 2nd Main Road, Byraveshwaranagar, Nagarbhavi Road, Bengaluru-560072, Karnataka, India**

(54) Título: **NUEVA COMPOSICIÓN AGROQUÍMICA QUE COMPRENDE COMPUESTOS DE PIPERIDIN-TIAZOLES**

(74) Agente: Elba Rosa Brites De Ortiz – 109

(30) Prioridad/es: **IN 202011054441 – 15/12/2020 – IN**

(51) Int. Cl 8: **A 01N 37/20(2006.01), A 01N 43/40(2006.01), A 01P 3/00(2006.01)**

En cumplimiento al Artículo 1 de la Ley N° 2593/05 que modifica el Artículo 23 De publicaciones de la Ley N° 1630/00 de Patentes de Invención, se dispone que a partir de la fecha de la presente orden de publicación, esta solicitud de patente se hace pública y se ordena su publicación por el término de la Ley.

(57) Resumen:

(362/21). La presente invención divulga una nueva composición agroquímica que comprende (1) al menos un compuesto de fórmula (I) en donde, A, G, R1, R2 y n son como se definen en la descripción detallada, y (2) al menos un compuesto activo. La presente invención divulga además un método para controlar microorganismos tales como hongos y bacterias fitopatógenos de plantas, y/o plagas de insectos y ácaros utilizando la composición agroquímica de acuerdo con la invención.

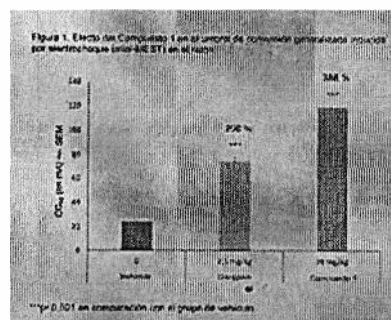

Farm. Berta Segovia
Directora Interina
Dirección de Patentes

(19)



DIRECCIÓN NACIONAL DE PROPIEDAD INTELECTUAL

REPUBLICA DEL PARAGUAY Dirección Nacional de Propiedad Intelectual

(11) Nro. Publicación: PY2021-21111761A

(43) Asunción, 12 de Agosto de 2022.-

Orden de Publicación de SOLICITUD de Patente de Invención

(12) DATOS DE LA SOLICITUD

- (21) Nº de Solicitud: 2021-21111761 (22) Fecha de Solicitud: 21/12/2021 12:06:21
(71) Solicitante: JOINT STOCK COMPANY BIOCAD.
Domicilio Solicitante: Liter A, bld.34, Svyazi st, Strelna, Petrodvortsoviy district, Saint Petersburg, 198515, Rusia
(72) Inventor: 1. Iakovlev Pavel Andreevich 2. Morozov Dmitry Valentinovich 3. Prokofyev Alexander Vladimirovich 4. Gershovich Pavel Mikhailovich 5. Strelkova Anna Nikolaevna 6. Spirina Natalia Aleksandrovna 7. Shugaeva Tatiana Evgenievna
Domicilio Inventor: 1. 196135, Russian Federation, Saint Petersburg, pr-kt Yuriya Gagarina, d. 28, korp. 3, kv. 17, Rusia 2. 190000, Russian Federation, Saint Petersburg, Admiraltejskij r-n, ul. Pochtamtstkaya, d. 20, kv. 3, Rusia 3. 198206, Russian Federation, Saint Petersburg, Petergofskoe sh., d. 72, korp. 4, kv. 211, Rusia 4. 198328, Russian Federation, Saint Petersburg, Petergofskoe sh., d.45, kv. 627, Rusia 5. 612261, Russian Federation, Kirovskaya obl., g. Yaransk, ul. Lagunovskaya, d.65A, kv. 64, Rusia 6. 192283, Russian Federation, Saint Petersburg, Kupchinskaya ul, d. 36, kv. 53, Rusia 7. 119021, Russian Federation, g. Moscow, Frunzenskaya nab., d.10, kv. 5, Rusia
(54) Título: VACUNA BASADA EN AAV5 PARA LA INDUCCIÓN DE INMUNIDAD ESPECÍFICA CONTRA EL SARS-COV-2 Y/O LA PREVENCIÓN DE LA INFECCIÓN POR CORONAVIRUS RELACIONADA CON EL SARS-COV-2
(74) Agente: Wilfrido Fernández De Brix - 25
(30) Prioridad/es: RU2020142220 - 21/12/2020 - RU
(51) Int. Cl 8: A 61K 35/76(2015.01), A 61P 31/14(2006.01), C 12N 15/11(2006.01)

En cumplimiento al Artículo 1 de la Ley Nº 2593/05 que modifica el Artículo 23 De publicaciones de la Ley Nº 1630/00 de Patentes de Invención, se dispone que a partir de la fecha de la presente orden de publicación, esta solicitud de patente se hace pública y se ordena su publicación por el término de la Ley.

(57) Resumen:

(370/21). La presente solicitud está relacionada con los campos de la biotecnología, la inmunología, la virología, la genética y la biología molecular. Más específicamente, la presente invención se refiere a un ácido nucleico aislado optimizado por codones que codifica un dominio recombinante aislado de unión al receptor de la glicoproteína S (RBD-S) del SARS-CoV-2 (coronavirus relacionado con el síndrome respiratorio agudo severo 2), a un casete de expresión y a un vector basado en el mismo, así como a un virus recombinante basado en el AAV5 (virus adeno-asociado de serotipo 5) para la inducción de la inmunidad específica al SARS-CoV-2 y/o la prevención de la infección por el coronavirus relacionado con el SARS-CoV-2 a una vacuna basada en el AAV5 para la inducción de la inmunidad específica contra el SRAS-CoV-2 y/o la prevención de la infección por coronavirus relacionada con el SRAS-CoV-2, y a su uso para la inducción de la inmunidad específica contra el SRAS-CoV-2 y/o la prevención de la infección por coronavirus relacionada con el SRAS-CoV-2.

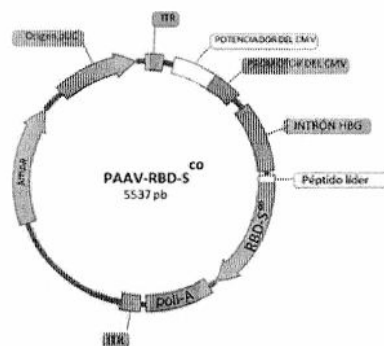

Handwritten signature and official stamp of Farm. Berta Segovia, Directora Interina, Dirección de Patentes.

(19)



DIRECCIÓN NACIONAL
DE PROPIEDAD
INTELLECTUAL

REPUBLICA DEL PARAGUAY
Dirección Nacional de Propiedad Intelectual

(11) Nro. Publicación: PY2021-21111888A

(43) Asunción, 2 de Agosto de 2022.-

Orden de Publicación de SOLICITUD de Patente de Invención

(12) DATOS DE LA SOLICITUD

(21) Nº de Solicitud: 2021-21111888

(22) Fecha de Solicitud: 21/12/2021 14:34:22

(71) Solicitante: 1. Boehringer Ingelheim Animal Health USA Inc. 2. University of Georgia Research Foundation, Inc.

Domicilio Solicitante: 1. 3239 Satellite Blvd., Duluth, Georgia 30096, U.S.A. 2. 110 Terrel Hall, 210 S. Jackson Street, Athens, Georgia 30062, U.S.A.

(72) Inventor: 1. Allan, James 2. Bell, Samuel David 3. Epe, Christian Helmut 4. Le Hir De Fallois, Loic Patrick 5. Lee, Willy W. 6. Locklin, Jason J.

Domicilio Inventor: 1. 995 Allen Lake Lane, Suwanee, Georgia 30024, U.S.A. 2. 4225 Stackstone Drive, Cumming, GA 30041, U.S.A. 3. c/o AH Patents, BOEHRINGER INGELHEIM AH USA, 3239 Satellite Blvd., Duluth, Georgia 30096, U.S.A. 4. 40 2nd Street, Hopewell, New Jersey 08525, U.S.A. 5. 12 Water Street, Piscataway, New Jersey 08854, U.S.A. 6. 1111 Cobblestone Way, Bogart, Georgia 30622, U.S.A.

(54) Título: COLLAR PARASITICIDA QUE COMPRENDE COMPUESTOS DE ISOXAZOLINA

(74) Agente: Hugo Teodoro Berkemeyer – 6

(30) Prioridad/es: 63/128,362 – 21/12/2020 – US

(51) Int. Cl 8: Int.Cl.2017.01: A 01K 27/00(2006.01), A 01N 43/80(2006.01), A 61K 31/422(2006.01)

En cumplimiento al Artículo 1 de la Ley Nº 2593/05 que modifica el Artículo 23 De publicaciones de la Ley Nº 1630/00 de Patentes de Invención, se dispone que a partir de la fecha de la presente orden de publicación, esta solicitud de patente se hace pública y se ordena su publicación por el término de la Ley.

(57) Resumen:

(372/21). Dispositivos antiparasitarios de acción prolongada que comprenden agente activo de isoxazolina parasiticida para uso externo sobre un animal para tratar y/o prevenir infestaciones parásitas por ectoparásitos, y en algunas formas de realización, también infecciones parásitas. La divulgación también describe métodos y usos de los dispositivos externos antiparasitarios para tratar y/o prevenir infestaciones y/o infecciones por parásitos en un animal.

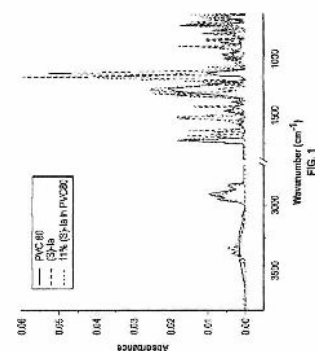

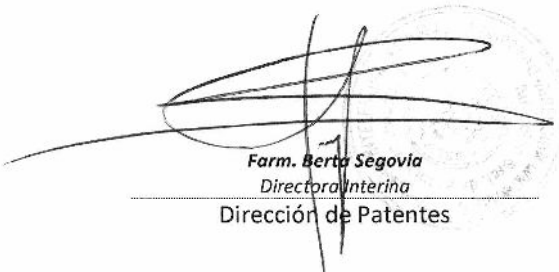
Farm. Berta Segovia
Directora Interina
Dirección de Patentes

(19)



DIRECCIÓN NACIONAL
**DE PROPIEDAD
INTELLECTUAL**

REPUBLICA DEL PARAGUAY
Dirección Nacional de Propiedad Intelectual

(11) Nro. Publicación: PY2021-21112341A

(43) Asunción, 1 de Agosto de 2022.-

Orden de Publicación de SOLICITUD de Patente de Invención

(12) DATOS DE LA SOLICITUD

- (21) N° de Solicitud: **2021-21112341** (22) Fecha de Solicitud: **22/12/2021 12:50:23**
- (71) Solicitante: **MONSANTO TECHNOLOGY LLC**
- Domicilio Solicitante: **800 North Lindbergh Boulevard St. Louis, MO (63167), U.S.A.**
- (72) Inventor: **1. Bowen, David J. 2. Chay, Catherine A. 3. Howe, Arlene R. 4. Milligan, Jason S. 5. Taylor, Christina M. 6. VanGORDON, Monika R. 7. Wegener, Kimberly M. 8. Weiner, Brian E.**
- Domicilio Inventor: **1. 800 North Lindbergh Boulevard, St. Louis, MISSOURI 63167, U.S.A. 2. 800 North Lindbergh Boulevard, St. Louis, MO 63167, U.S.A 3. 800 North Lindbergh Boulevard, St. Louis, MO 63167, U.S.A 4. 800 North Lindbergh Boulevard, St. Louis, MO 63167, U.S.A 5. 800 North Lindbergh Boulevard St. Louis, MO 63167, U.S.A 6. 800 North Lindbergh Boulevard, St. Louis, MO 63167, U.S.A 7. 800 North Lindbergh Boulevard, St. Louis, MO 63167, U.S.A 8. 800 North Lindbergh Boulevard, St. Louis, MO 63167, U.S.A**
- (54) Título: **NOVEDOSAS PROTEÍNAS INHIBIDORAS DE INSECTOS**
- (74) Agente: **Hugo Teodoro Berkemeyer – 6**
- (30) Prioridad/es: **63/130,385 – 23/12/2020 – US**
- (51) Int. Cl 8: **A 01N 43/50(2006.01), A 01P 7/04(2006.01)**

En cumplimiento al Artículo 1 de la Ley N° 2593/05 que modifica el Artículo 23 De publicaciones de la Ley N° 1630/00 de Patentes de Invención, se dispone que a partir de la fecha de la presente orden de publicación, esta solicitud de patente se hace pública y se ordena su publicación por el término de la Ley.

(57) Resumen:

(373/21). Se divulgan proteínas plaguicidas que exhiben actividad inhibidora, supresora y tóxica frente a especies de plagas de lepidópteros, e incluyen, entre otras, TIC4064 y variantes de secuencia de aminoácidos de TIC4064. Se proporcionan constructos de ADN que contienen una secuencia de ácidos nucleicos recombinante que codifica una o más de las proteínas plaguicidas divulgadas. Se proporcionan plantas transgénicas, células vegetales, semillas y partes de plantas resistentes a infestación de lepidópteros las cuales contienen secuencias de ácidos nucleicos recombinantes que codifican proteínas plaguicidas de la presente invención. También se proporcionan métodos para detectar la presencia de las secuencias de ácidos nucleicos recombinantes o las proteínas de la presente invención en una muestra biológica, y métodos para controlar plagas de especies de lepidópteros usando cualquiera de las proteínas plaguicidas TIC4064 y variantes de secuencias de aminoácidos de TIC4064.

Farm. Berta Segovia
Directora Interina
Dirección de Patentes



(19)



DIRECCIÓN NACIONAL
**DE PROPIEDAD
INTELECTUAL**

REPUBLICA DEL PARAGUAY
Dirección Nacional de Propiedad Intelectual

(11) Nro. Publicación: **PY2021-21112667A**

(43) Asunción, 11 de Agosto de 2022.-

Orden de Publicación de SOLICITUD de Patente de Invención

(12) DATOS DE LA SOLICITUD

(21) Nº de Solicitud: **2021-21112667**

(22) Fecha de Solicitud: **23/12/2021 11:38:18**

(71) Solicitante: **1. UPL CORPORATION LIMITED 2. UPL EUROPE LTD.**

Domicilio Solicitante: **1. 5th Floor Newport Building, Louis Pasteur Street, Port Louis, Mauritius 2. The Centre, 1st. Floor, Birchwood Park, Warrington, Cheshire, WA3 6YN, Inglaterra**

(72) Inventor: **1. Adrien Mertes 2. Alan Pirotte**

Domicilio Inventor: **1. Chemin de Hoevel 20 4837 Baelen Bélgica 2. Rue de Renory 26/1 4102 Ougrée Bélgica**

(54) Título: **COMPOSICIÓN HERBICIDA**

(74) Agente: **Elba Rosa Britez De Ortiz – 109**

(30) Prioridad/es: **GB2100123.5 – 06/01/2021 – GB**

(51) Int. CI 8: **A 01N 25/02(2006.01), A 01N 43/40(2006.01), A 01P 13/00(2006.01)**

En cumplimiento al Artículo 1 de la Ley Nº 2593/05 que modifica el Artículo 23 De publicaciones de la Ley Nº 1630/00 de Patentes de Invención, se dispone que a partir de la fecha de la presente orden de publicación, esta solicitud de patente se hace pública y se ordena su publicación por el término de la Ley.

(57) Resumen:

(374/21). Una composición herbicida estable que comprende un herbicida de ariloxifenoxipropionato, un ácido, éster o derivado del mismo, o una combinación de los mismos; y una mezcla de tensioactivos que comprende un tensioactivo sulfatado, un alcohol C8-20 alcoxilado y un derivado de sorbitano. También se divulgan un proceso para preparar la composición herbicida estable y un método para aplicar la composición herbicida estable para controlar el crecimiento de vegetación indeseable.

Farm. Berta Segovia
Directora Interina
Dirección de Patentes



(19)



DIRECCIÓN NACIONAL
**DE PROPIEDAD
INTELECTUAL**

REPUBLICA DEL PARAGUAY
Dirección Nacional de Propiedad Intelectual

(11) Nro. Publicación: **PY2021-21114269A**

(43) Asunción, 1 de Agosto de 2022.-

Orden de Publicación de SOLICITUD de Patente de Invención

(12) DATOS DE LA SOLICITUD

(21) Nº de Solicitud: **2021-21114269** (22) Fecha de Solicitud: **30/12/2021 09:51:10**

(71) Solicitante: **CRYSTAL LAGOONS TECHNOLOGIES, INC.**

Domicilio Solicitante: **2 Alhambra Plaza, Penthouse 1B, Coral Gables, FL 33134, U.S.A.**

(72) Inventor: **1. Fischmann, Fernando 2. Alvarez, Jose Amigo**

Domicilio Inventor: **1. 2 Alhambra Plaza, Penthouse 1B, Coral Gables, FL 33134, U.S.A. 2. Avenida Presidente Kennedy 9070 - 12th Floor, Vitacura Santiago, Chile**

(54) Título: **SISTEMA DE CALEFACCIÓN LOCALIZADA PARA GRANDES CUERPOS DE AGUA CON UN SISTEMA DE CONFINAMIENTO PARCIAL**

(74) Agente: **Hugo Teodoro Berkemeyer – 6**

(30) Prioridad/es: **63/132,644 – 31/12/2020 – US**

(51) Int. Cl 8: **C 02F 1/02(2006.01), E 02B 15/04(2006.01), C 09K 5/10(2006.01)**

En cumplimiento al Artículo 1 de la Ley Nº 2593/05 que modifica el Artículo 23 De publicaciones de la Ley Nº 1630/00 de Patentes de Invención, se dispone que a partir de la fecha de la presente orden de publicación, esta solicitud de patente se hace pública y se ordena su publicación por el término de la Ley.

(57) Resumen:

(377/21) La presente invención comprende un sistema para la calefacción localizada de una porción de agua dentro de cuerpos de agua mayores mediante un confinamiento parcial de dicha porción de agua sin interrumpir completamente el flujo de agua y donde se mantiene el concepto de estar en el mismo cuerpo de agua, para facilitar la práctica de actividades recreacionales en un ambiente calefaccionado. La presente invención proporciona una solución para lograr una temperatura agradable del agua para fines recreacionales de contacto directo de una manera rentable, con un sistema de confinamiento parcial que permite crear un tapón de calor y proporciona un flujo de tipo serpentina entre ambos lados del sistema de confinamiento parcial.

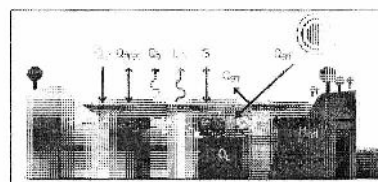

Farm. Berta Segovia
Directora Interina
Dirección de Patentes