

(19)



DIRECCIÓN NACIONAL DE PROPIEDAD INTELECTUAL

REPUBLICA DEL PARAGUAY
Dirección Nacional de Propiedad Intelectual

GOBIERNO NACIONAL

Paraguay de la gente

(11) Nro. Publicación: PY432896

(43) Asunción, 24 de Agosto de 2018.-

Orden de Publicación de CONCESIÓN de Patente de INVENCION

(12) DATOS DE LA PATENTE

(21) N° de Solicitud: 432896 (22) Fecha de Solicitud: 22/11/2004

(71) Solicitante: PFIZER INC.
Domicilio Solicitante: 235 EAST 42ND STREET, NEW YORK, NEW YORK 10017, EEUU

(72) Inventor: 1)ANDREW SIMON BELL 2) DAVID GRAHAM BROWN 3) KEVIN NEIL DACK 4) DAVID NATHAN ABRAHAM FOX / 5) IAN ROGER MARSH 6) ANDREW IAN MORRELL 7) MICHAEL JOHN PALMER 8)CAROL ANN WINSLOW
Domicilio Inventor: 1al 4) Pfizer Global Research and Development, Ramsgate Road, Sandwich, Kent, Cr13 9W, Reino Unido. / 5 al 8) Pfizer Global Research and Development, Ramsgate Road, Sandwich, Kent, Cr13 9W, Reino Unido.

(54) Título: DERIVADOS DE 5,7-DIAMINOPIRAZOLO [4,3-D] PIRIMIDINA INHIBIDORES DE LA FOSFODIESTERASA TIPO 5 (PDE-5)

(74) Agente: BERKEMEYER, HUGO T. – 6

(30) Prioridad/es: 0327319.0 – 24/11/2003 – GB

(51) Int. Cl 8: A61K / A61P / C07D / C07D 487//00 C07D 487//04

Registro N°: 4344 En Fecha: 23/08/2018 Vencimiento: 22/11/2024

En cumplimiento al Artículo 1 de la Ley N° 2593/05 que modifica el Artículo N° 23 de la Ley Patentes de Invenciones N° 1630/2000, el Decreto Reglamentario, y conforme al dictamen favorable de la Asesoría Técnica, publíquese por el término de la Ley, la concesión de la presente patente de INVENCION y su resumen.

(57) Resumen:

175/2004 Derivados de 5,7-diaminopirazolo [4,3-d] pirimidina inhibidores de la fosfodiesterasa tipo 5 (PDE-5) específicos del guanosin monofosfato cíclico (CMPc) útiles en el tratamiento de hipertensión y otros trastornos. Composiciones que los contienen y sus usos. Procedimiento para su preparación e intermedios usados en su preparación. Ejemplo: N-[1-(2-etoxietil)-5-(n-isopropil-n-metilamino)-7-(4-metilpiridin-2-ilamino)-1h-pirazolo[4,3-d]-pirimidina-3-carbonil]metanosulfonamida

Dirección de Patentes

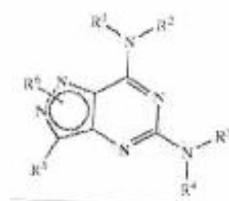

(19)



DIRECCIÓN NACIONAL DE PROPIEDAD INTELECTUAL

REPUBLICA DEL PARAGUAY
Dirección Nacional de Propiedad Intelectual

(11) Nro. Publicación: PY1742730A

(43) Asunción, 10 de Agosto de 2018.-

Orden de Publicación de SOLICITUD de Patente de INVENCION

(12) DATOS DE LA SOLICITUD

- (21) N° de Solicitud: 1742730 (22) Fecha de Solicitud: 29/06/2017
- (71) Solicitante: GUILLERMO LUIS BONAMICO / GUILLERMO EVER BRIZZIO / MERCEDES BONAMICO
- Domicilio Solicitante: GOBERNADOR IBARRA 106 - LABOULAYE - CÓRDOBA - ARGENTINA / ESPAÑA 434 GENERAL LEVALLE - CÓRDOBA - ARGENTINA / ESPAÑA 185 - LABOULAYE - CÓRDOBA - ARGENTINA
- (72) Inventor: GUILLERMO LUIS BONAMICO / GUILLERMO EVER BRIZZIO
- Domicilio Inventor: GOBERNADOR IBARRA 106 - LABOULAYE - CÓRDOBA - ARGENTINA / ESPAÑA 434 - GENERAL LEVALLE - CÓRDOBA - ARGENTINA
- (54) Título: MÉTODO PARA APLICAR PRODUCTOS EN ESTADO LÍQUIDO Y SEMILÍQUIDO, TAL COMO QUÍMICOS DE USO AGRÍCOLA Y LO SIMILAR, EMPLEANDO UN DISPOSITIVO ATOMIZADOR ROTATIVO
- (74) Agente: CARMELO ALBERTO MODICA DICHIRICO - 1225
- (30) Prioridad/es: (no aplica) - (no aplica) - (no aplica) 20160102021 - 04/07/2016 - ARGENTINA
- (51) Int. CI 8: A01M 7/ B05B 3/

En cumplimiento al Artículo 1 de la Ley N° 2593/05 que modifica el Artículo 23 De publicaciones de la Ley N° 1630/00 de Patentes de Invención, se dispone que a partir de la fecha de la presente orden de publicación, esta solicitud de patente se hace pública y se ordena su publicación por el término de la Ley.

(57) Resumen:

(146/17). Es un objeto de la presente invención, proveer un método para aplicar productos en estado líquido y semilíquido, tal como químicos de uso agrícola y lo similar, empleando un dispositivo atomizador rotativo, de manera tal que las gotas caerán hacia abajo en forma de niebla sobre el cultivo por la acción de la fuerza provocada por su masa y la acción de la gravedad, además del eventual impulso que pudiera darles el efecto centrífugo de las partes rotantes que generan las gotas, en donde el método comprende los pasos de: regular individualmente el voltaje para las velocidades de los motores de cada dispositivo atomizador rotativo, modificando el parámetro de la alimentación eléctrica del motor para asegurar que la velocidad de cada dispositivo atomizador rotativo sea la correcta, medir la velocidad del motor bajo su control y corregir cualquier desviación o apartamiento de los valores de funcionamiento programados.

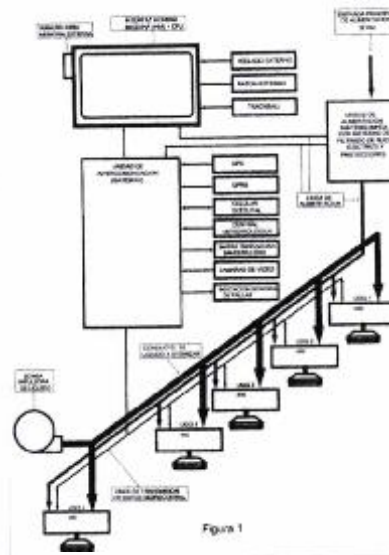

(19)



DIRECCIÓN NACIONAL
**DE PROPIEDAD
INTELECTUAL**

REPUBLICA DEL PARAGUAY
Dirección Nacional de Propiedad Intelectual

(11) Nro. Publicación: **PY1622744A**

(43) **Asunción, 17 de Agosto de 2018.-**

Orden de Publicación de SOLICITUD de Patente de INVENCION

(12) DATOS DE LA SOLICITUD

(21) N° de Solicitud: **1622744** (22) Fecha de Solicitud: **22/04/2016**

(71) Solicitante: **CONAIR CORPORATION**
Domicilio Solicitante: **ONE CUMMINGS POINT ROAD, STAMFORD, CT 06902, ESTADOS UNIDOS DE AMÉRICA**

(72) Inventor: **LEUNG, ANTHONY KIT LUN**
Domicilio Inventor: **FLAT B, 6/F, BLOCK 12, BRAEMAR HILL MANSION, 37 BRAEMAR HILL ROAD, NORTH POINT, HONG KONG, CHINA**

(54) Título: **APARATO PARA MODELAR EL CABELLO**

(74) Agente: **BERKEMEYER, HUGO T. - 6**

(30) Prioridad/es: **14/985,710 - 31/12/2015 - US**

(51) Int. CI 8: **A45D 7/**

En cumplimiento al Artículo 1 de la Ley N° 2593/05 que modifica el Artículo 23 De publicaciones de la Ley N° 1630/00 de Patentes de Invención, se dispone que a partir de la fecha de la presente orden de publicación, esta solicitud de patente se hace pública y se ordena su publicación por el término de la Ley.

(57) Resumen:

(79/16) Un aparato para tratamiento o modelado del cabello adaptado para impartir un efecto de alisado y/o rizado sobre el cabello incluye tanto una construcción térmicamente conductora novedosa como un montaje de aplicación de calor, que transporta la energía térmica en forma uniforme a todas las áreas del cabezal de tratamiento de manera tal que se logre el estilo deseado sin importar la habilidad del usuario. El aparato además incluye un montaje tipo bisagra que incorpora una o más unidades de soporte cerámico que proporcionan resistencia consistente suave para el movimiento pivotante de los elementos de tratamiento y una unión de la bisagra más durable, lo que aumenta de este modo la vida y utilidad del aparato.

Dirección de Patentes
Farm. Berta Segovia
Directora Interina de Patentes
DINAPI

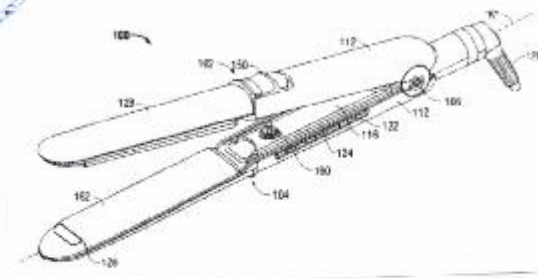

(19)



DIRECCIÓN NACIONAL
DE PROPIEDAD
INTELLECTUAL

REPUBLICA DEL PARAGUAY
Dirección Nacional de Propiedad Intelectual

■ GOBIERNO
■ NACIONAL

*Paraguay
de la gente*

(11) Nro. Publicación: **PY1638242A**

(43) **Asunción, 24 de Agosto de 2018.-**

Orden de Publicación de SOLICITUD de Patente de Invención.-

(12) DATOS DE LA SOLICITUD

(21) N° de Solicitud: **1638242** (22) Fecha de Solicitud: **21/06/2016**

(71) Solicitante: **SWETREE TECHNOLOGIES AB**
Domicilio Solicitante: **SKOGSMARKSGRAND 7, SE-907 36 UMEA, SUECIA**

(72) Inventor: **MAGNUS HERTZBERG / KARIN JOHANSSON / DAVID JONSÉN / PAR JONSSON / LINUS MOLLER / LEIF JONSSON / MADHAVI LATHA GANDLA / RISHIKESH BHALERAO / JARMO SCHRADER / GORAN SANDBERG**
Domicilio Inventor: **AXTORPSVAGEN 39, 90339 UMEA, SUECIA / SODRA ROBACKSTVAGEN 5C, 90440 ROBAAK, SUECIA / FROVAGEN 4, 90360 UMEA, SUECIA / AKERBARSVAGEN 10, 90360, UMEA, SUECIA / VADURSGATAN 17, 90752 UMEA, SUECIA / ALVABS VAG 52, 90750 UMEA, SUECIA / PEDAGOGGRAND 11E, 90730 UMEA, SUECIA / BARNSTENSVAGEN 87, 90741 UMEA, SUECIA / UHLANDSTRASSE 5, 31162 BAD SALZDETFURTH, ALEMANIA / JONSKARSVAGEN 97, 90582 UMEA, SUECIA**

(54) Título: **PLANTAS LEÑOSAS QUE TIENEN PROPIEDADES DE CRECIMIENTO MEJORADAS**

(74) Agente: **FERNANDEZ DE BRUX, WILFRIDO – 25**

(30) Prioridad/es: **(no aplica) – (no aplica) – (no aplica)**

(51) Int. Cl 8: **A01H 5/ C12N 5/**

En cumplimiento al Artículo 1 de la Ley N° 2593/05 que modifica el Artículo 23 De publicaciones de la Ley N° 1630/00 de Patentes de Invención, se dispone que a partir de la fecha de la presente orden de publicación, esta solicitud de patente se hace pública y se ordena su publicación por el término de la Ley.

(57) Resumen:

(127/16) La invención se refiere a un método para producir una planta o planta leñosa genéticamente modificada con propiedades de crecimiento mejoradas (en términos de biomasa y calidad de la madera) en comparación con una planta o planta leñosa tipo salvaje no genéticamente modificada correspondiente, comprendiendo dicho método alterar el nivel de expresión de un polipéptido en una célula vegetal o célula de planta leñosa; una planta o planta leñosa; o una parte de la misma.

Dirección de Patentes
Farm. Berta Segovia
Directora Interina de Patentes
DINAPI



(43) Asunción, 6 de Agosto de 2018.-

Orden de Publicación de SOLICITUD de Patente de INVENCION
(12) DATOS DE LA SOLICITUD

(21) N° de Solicitud: 1683660 (22) Fecha de Solicitud: 21/12/2016

(71) Solicitante: **ROBERT BOSCH LIMITADA**

Domicilio Solicitante: VIA ANHANGUERA, KM. 98, VILA BOA VISTA, 13065-900, CAMPINAS- SP, BRASIL.

(72) Inventor: **GUSTAVO HENRIQUE FERRO DOS SANTOS**

Domicilio Inventor: RUA DOS MANACÁS, 200 BAIRRO BETEL- RESIDENCIAL DOS MANACÁS, 13148-916, PAULÍNIA- SP, BRASIL.

(54) Título: **Sistema y proceso de gerenciamiento de la cría de ganado**

(74) Agente: BERKEMEYER, HUGO T. – 6

(30) Prioridad/es: (no aplica) – (no aplica) – (no aplica) BR102015032319-0 -22/12/2015 - BRASIL

(51) Int. Cl 8: G06Q 50/ H04W 84/

En cumplimiento al Artículo 1 de la Ley N° 2593/05 que modifica el Artículo 23 De publicaciones de la Ley N° 1630/00 de Patentes de Invención, se dispone que a partir de la fecha de la presente orden de publicación, esta solicitud de patente se hace pública y se ordena su publicación por el término de la Ley.

(57) Resumen:

306/16. La presente invención pertenece al sector técnico de la cría de ganado y se refiere a un sistema de gerenciamiento de la cría de ganado, que incluye por lo menos un paquete del terreno (1) que incluye una caja de intercomunicación del terreno (8), por lo menos un paquete de propagación (2) que incluye una caja de intercomunicación repetidora (9) y por lo menos un paquete de la estancia (3) que incluye una caja de intercomunicación de la estancia (10). La caja de intercomunicación del terreno (8), la caja de intercomunicación repetidora (9), y la caja de intercomunicación de la estancia (10) forman una red en la cual cada una de dichas cajas pueden ser conectadas por ondas de radio a cualquier otra de dichas cajas. La presente invención se refiere también a un proceso de gerenciamiento de la cría de ganado.

OBS: Se tiene por no invocado el derecho de prioridad, por no acreditarlo en tiempo y forma.

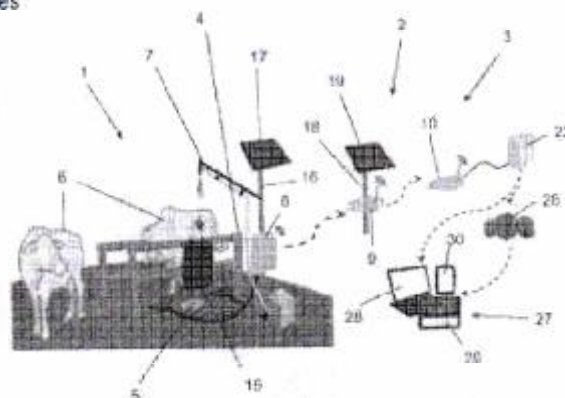

FIG. 1

(19)



DIRECCIÓN NACIONAL DE PROPIEDAD INTELECTUAL

REPUBLICA DEL PARAGUAY Dirección Nacional de Propiedad Intelectual

(11) Nro. Publicación: PY1683662A

(43) Asunción, 6 de Agosto de 2018.-

Orden de Publicación de SOLICITUD de Patente de INVENCION

(12) DATOS DE LA SOLICITUD

- (21) N° de Solicitud: 1683662 (22) Fecha de Solicitud: 21/12/2016
(71) Solicitante: ROBERT BOSCH LIMITADA
Domicilio Solicitante: VIA ANHANGUERA, KM. 98, VILA BOA VISTA, 13065-900, CAMPINAS- SP, BRASIL.
(72) Inventor: 1) LUIS FERNANDO RIBEIRO JUNIOR / 2) RICARDO KEIGO DE SALES ANDRADE
Domicilio Inventor: 1) RUA JOSE MANOEL VEIGA, 680, JD CHAPADAO, 13070-137, CAMPINAS- SP, BRASIL. / 2) Rua Teodoro de Souza Campos, 57, 13043-620. Campinas - SP, Brasil.
(54) Título: Proceso de implantación de una red de malla y dispositivo de nodo de una red de malla
(74) Agente: BERKEMEYER, HUGO T. - 6
(30) Prioridad/es: (no aplica) - (no aplica) - (no aplica) BR102015032311-5 - 22/12/2015 - BRASIL.
(51) Int. Cl 8: H04L 12/ H04W 12/ H04W 84/

En cumplimiento al Artículo 1 de la Ley N° 2593/05 que modifica el Artículo 23 De publicaciones de la Ley N° 1630/00 de Patentes de Invención, se dispone que a partir de la fecha de la presente orden de publicación, esta solicitud de patente se hace pública y se ordena su publicación por el término de la Ley.

(57) Resumen:

307/16. La presente invención pertenece al sector técnico de las redes de mallas informatizadas. La invención se refiere a un proceso de implantación de una red de malla, la red de malla incluye las siguientes etapas: - colocar un primer dispositivo de nodo (1x) en modo de configuración; - colocar un segundo dispositivo de nodo (1x+1) en modo de configuración de modo que el segundo dispositivo de nodo (1x+1) sea configurado; - colocar el segundo dispositivo de nodo (1x+1) en modo de implantación y alejarlo del primer dispositivo de nodo (1x) hasta que el segundo dispositivo de nodo (1x+1) active un indicador de límite de alcance de comunicación por radio (7); - colocar uno de los dispositivos de nodo en modo de servicio de forma que éste esté listo para el tráfico de datos.

La presente invención se refiere también a un dispositivo simplificado de nodo (1) de red de malla para implantación de una red usando solamente pulsadores e indicaciones audiovisuales del propio dispositivo, sin demandar, por lo tanto, el empleo de computadoras y dispositivos externos adicionales para configurar cada dispositivo.

OBS: Se tiene por no invocado el derecho de prioridad por no acreditarlo en tiempo y forma.

Dirección de Patentes
Farm. Berta Segovia
Directora Interna de Patentes
DINAPI

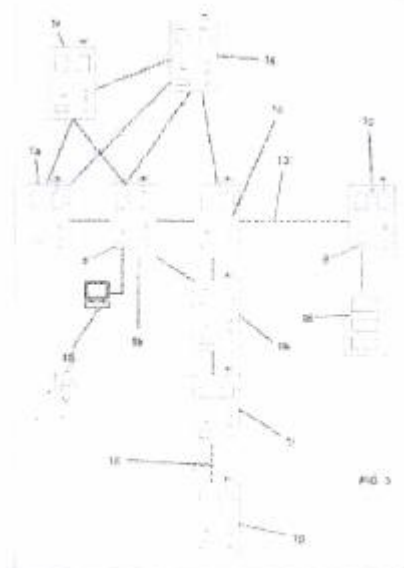



(43) Asunción, 1 de Agosto de 2018.-

Orden de Publicación de SOLICITUD de Patente de Invención.-
(12) DATOS DE LA SOLICITUD

- (21) N° de Solicitud: 1700639 (22) Fecha de Solicitud: 09/01/2017
- (71) Solicitante: BAYER CROSCIENCE AKTIENGESELLSCHAFT
- Domicilio Solicitante: ALFRED- NOBEL- STADT 50 GEBAUDE 6100 40789 MONHEIM AM RHEIN
- (72) Inventor: DR. DAVID WILCKE / DR. RUDIGER FISCHER / DR. DOMINIK HAGER / DR. LAURA HOFFMESITER / DR. NINA KAJSCH-BUSIES / DR. KERSTIN ILG / DR. ANDREA TURBERG / DR. MATTHIEU WILLOT / DR. MARC MOSRIN / ULRICH GORGENS / DR. DANIELA PORTZ / DR. SASCHA EILMUS
- Domicilio Inventor: 40219 Dusseldorf / 50259 Pulheim / 40789 Monheim / 40593 Dusseldorf / 51467 Bergisch Gladbach / 50870 Kriin / 42791 Haan / 41215 Dusseldorf / 50935 Köln / 40882 Ratingen / 52391 Vettwoib / 42789 Leichlinger
- (54) Título: Heterociclos derivados como pesticidas
- (74) Agente: FERNANDEZ DE BR X, WILFRIDO - 25
- (30) Prioridades: 10150757.9 - 11/01/2016 - EP
- (51) Int. Cl. 8: A01N 43/ 007D 487f

En cumplimiento al Artículo 1 de la Ley N° 2593/05 que modifica el Artículo 23 De publicaciones de la Ley N° 1630/00 de Patentes de Invención, se dispone que a partir de la fecha de la presente orden de publicación, esta solicitud de patente se hace pública y se ordena su publicación por el término de la Ley.

(57) Resumen:

(571.7) La invención se refiere a compuestos novedosos de la fórmula VER DIBUJO (i) donde R1, R2, R3, A1, X y n tienen los significados dados anteriormente, el uso de estos como acaricidas y/o insecticidas para controlar plagas animales y a procesos e intermedios para la preparación de estos.

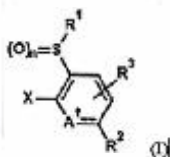



(43) Asunción, 3 de Agosto de 2018.-

Orden de Publicación de SOLICITUD de Patente de Invención.-
(12) DATOS DE LA SOLICITUD

| | | | |
|------------------------|---|--------------------------|------------|
| (21) N° de Solicitud: | 1700681 | (22) Fecha de Solicitud: | 09/01/2017 |
| (71) Solicitante: | ASCUS BIOSCIENCES, INC | | |
| Domicilio Solicitante: | 6450 LUSK BLVD. SUITES E109/209 SAN DIEGO, CALIFORNIA 92121, EEUU. | | |
| (72) Inventor: | 1)MALLORY EMBREE 2)LUKE PICKING 3)GRANT GOGUL 4)JANNA TARASOVA | | |
| Domicilio Inventor: | (1-4) C/O ASCUS BIOSCIENCES, INC. 6450 LUSK BLVD SUITES E109/209 SAN DIEGO, CALIFORNIA 92121, EEUU. | | |
| (54) Título: | Métodos para mejorar la producción de leche mediante la administración de consorcios microbianos | | |
| (74) Agente: | FERNANDEZ DE BRUX, WILFRIDO – 25 | | |
| (30) Prioridades: | 62/276,142 – 07/01/2016 – US 62/276,561 – 08/01/2016 – US; 62/334,816 – 11/05/2016 – US | | |
| (51) Int. Cl. 8: | A61K 35/ A61K 39/ A61P 31/ C12N 1/ | | |

En cumplimiento al Artículo 1 de la Ley N° 2593/05 que modifica el Artículo 23 De publicaciones de la Ley N° 1630/00 de Patentes de Invención, se dispone que a partir de la fecha de la presente orden de publicación, esta solicitud de patente se hace pública y se ordena su publicación por el término de la Ley

(57) Resumen:

(04/17) La descripción se refiere a microorganismos aislados que incluye cepas novedosas de los microorganismos consorcios microbianos, y composiciones que comprenden lo mismo. Asimismo, la descripción enseña métodos para utilizar los microorganismos descritos, consorcios microbianos, y composiciones que comprenden lo mismo, en métodos para modular la producción y el metabolismo de leche y componentes de leche en rumiantes. En aspectos particulares, la descripción provee métodos para aumentar los componentes deseables de la leche en rumiantes. Asimismo, la descripción provee métodos para modular el microbioma del rumen.



(19)



DIRECCIÓN NACIONAL
DE PROPIEDAD
INTELECTUAL

REPUBLICA DEL PARAGUAY
Dirección Nacional de Propiedad Intelectual

GOBIERNO
NACIONAL

Paraguay
de la gente

(11) Nro. Publicación: PY1702401A

(43) Asunción, 23 de Agosto de 2018.-

Orden de Publicación de SOLICITUD de Patente de INVENCION

(12) DATOS DE LA SOLICITUD

(21) N° de Solicitud: 1702401

(22) Fecha de Solicitud: 25/01/2017

(71) Solicitante: GREGOR ANTON PIECH

Domicilio Solicitante: Sonnleitenweg 12, 5020 Salzburg, Austria

(72) Inventor: 1) KLAUS THIELEN 2) EVA- MARIA THIELEN

Domicilio Inventor: (1-2) SPINNERWINKLWEG 2, 83471 SCHÖNAU AM KÖNIGSSEE, ALEMANIA

(54) Título: TAPA PARA LATA

(74) Agente: DE ORTIZ PIERPAOLI, ELBA ROSA - 109

(30) Prioridad/es: (no aplica) - (no aplica) - (no aplica)

(51) Int. Cl 8: B65D 17/ B65D 43/

En cumplimiento al Artículo 1 de la Ley N° 2593/05 que modifica el Artículo 23 De publicaciones de la Ley N° 1630/00 de Patentes de Invención, se dispone que a partir de la fecha de la presente orden de publicación, esta solicitud de patente se hace pública y se ordena su publicación por el término de la Ley.

(57) Resumen:

(16/17). Se describe una tapa para lata que puede volver a cerrarse, que tiene una pieza de collar y una pieza de alojamiento de tapa de plástico que pueden acoplarse entre sí a través de una unión por encastre de acción rápida, estando configurada una línea de rasgado, cerrada en sí misma, parcialmente interrumpida o como línea de separación dentada y garantizándose la hermeticidad mediante una lámina de estanqueidad prevista en el lado interior de la tapa para lata.

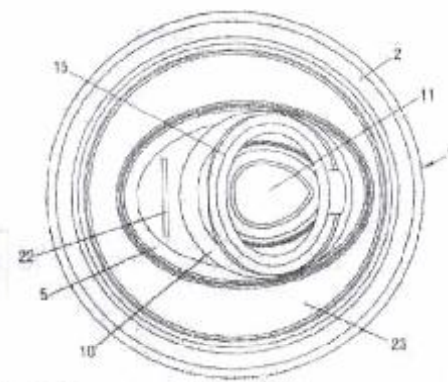



(43) Asunción, 3 de Agosto de 2018.-

Orden de Publicación de SOLICITUD de Patente de Invención.-
(12) DATOS DE LA SOLICITUD

(21) N° de Solicitud: 1703182 (22) Fecha de Solicitud: 31/01/2017

(71) Solicitante: AETHRA SISTEMAS AUTOMOTIVOS S/A

Domicilio Solicitante: CALLE CAROLINA, N° 51, BARRIO MORRO DO VALENTE.

(72) Inventor: PIETRO SPORTELLI

Domicilio Inventor: CALLE CAROLINA, N° 51, BARRIO MORRO DO VALENTE.

(54) Título: Proceso para producción de piezas estampadas de alta resistencia mecánica, por medio de calentamiento eléctrico controlado

(74) Agente: FERNANDEZ DE BRUX, WILFRIDO – 25

(30) Prioridades: [no aplica] – [no aplica] – [no aplica] 102016023753-0 - 11/10/2016 - BR

(51) Int. Cl. 8: B21D 22/

En cumplimiento al Artículo 1 de la Ley N° 2593/05 que modifica el Artículo 23 De publicaciones de la Ley N° 1830/00 de Patentes de Invención, se dispone que a partir de la fecha de la presente orden de publicación, esta solicitud de patente se hace pública y se ordena su publicación por el término de la Ley.

(57) Resumen:

(19/17) La presente patente de invención se presenta como un proceso para producción de piezas estampadas realizado a partir de un conjunto de chapas (1), un primer robot de manipulación (2), un equipo de calentamiento (3) con unidad de enfriamiento líquido (4), un segundo robot de manipulación (4), una prensa hidráulica (5) con herramienta específica de molde, un tercer robot de manipulación (5) y una cinta transportadora (8), comandados por una unidad de control electrónico. Dicha herramienta específica de estampado está provista de canales para refrigeración por intercambio de calor, vía circulación de agua, donde se controla la tasa de enfriamiento por medio del control de salida y temperatura del líquido.

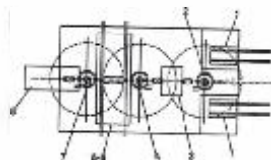



(43) Asunción, 6 de Agosto de 2018.-

Orden de Publicación de SOLICITUD de Patente de Invención.-
(12) DATOS DE LA SOLICITUD

| | | | |
|------------------------|--|--------------------------|------------|
| (21) N° de Solicitud: | 1703186 | (22) Fecha de Solicitud: | 31/01/2017 |
| (71) Solicitante: | AETHRA SISTEMAS AUTOMOTIVOS S/A | | |
| Domicilio Solicitante: | CALLE CAROLINA, N° 51, BARRIO MORRO DO VALENTE. | | |
| (72) Inventor: | PIETRO SPORTELLI | | |
| Domicilio Inventor: | CALLE CAROLINA, N° 51, BARRIO MORRO DO VALENTE. | | |
| (54) Título: | Equipo automático de calentamiento eléctrico controlado para producción de piezas de alta resistencia. | | |
| (74) Agente: | FERNANDEZ DE BRUX, WILFRIDO - 25 | | |
| (30) Prioridad/es: | (no aplica) - (no aplica) - (no aplica) 102016024974-0 - 2016 - BR | | |

(9*) Int. CI B: G05B 11'

En cumplimiento al Artículo 1 de la Ley N° 2593/05 que modifica el Artículo 23 De publicaciones de la Ley N° 1630/00 de Patentes de Invención, se dispone que a partir de la fecha de la presente orden de publicación, esta solicitud de patente se hace pública y se ordena su publicación por el término de la Ley.

(57) Resumen:

(2017) Comprende la presente patente de invención un equipo (1') automático de calentamiento eléctrico controlado para a producción de piezas estampadas, por medio del endurecimiento en herramienta a partir del estampado en caliente del material con mataria prima específica, concediendo mayor dureza y resistencia mecánica a la pieza (P), o que permita la creación de productos finales más ligeros y con soporte para mayores cargas e impactos. Eléj constituido básicamente de las siguientes partes: sistema controlador de calentamiento (2), sistema controlador de potencia (3), transformador de potencia (4), sistema de adquisición de datos (5), dispositivo mecánico de fijación (6) de la chapa (P) y realización del contacto eléctrico y sistema de compensación de distorsión (7).





(43) Asunción, 6 de Agosto de 2018.-

Orden de Publicación de SOLICITUD de Patente de Invención.-
(12) DATOS DE LA SOLICITUD

| | | | |
|------------------------|--|--------------------------|------------|
| (21) N° de Solicitud: | 1705837 | (22) Fecha de Solicitud: | 14/02/2017 |
| (71) Solicitante: | SANOFI | | |
| Domicilio Solicitante: | 54 RUE LA BOËTIE, 75008 PARIS, FRANCIA | | |
| (72) Inventor: | BOUABOULA, MONSIF / BROLLO, MAURICE / CERTAL, VICTOR / EL-AHMAD, YOUSSEF / FILOCHE, ROMMÉ, BRUNO / HALLEY, FRANK / MCCORT, GARY / SCHIO, LAURENT / TABART, MICHEL / TERRIER, CORINE / THOMPSON, FABIENNE | | |
| Domicilio Inventor: | c/o Sanofi 55 Corporate Drive - Mail Code: 55A-505A Bridgewater - NJ 08037, Estados Unidos de America / 54 rue Boétie, 75008 PARIS, France, FR / 54 rue Boétie, 75008 PARIS, France, FR / 54 rue Boétie, 75008 PARIS, France, FR / 54 rue Boétie, 75008 PARIS, France, FR / 54 rue Boétie, 75008 PARIS, France, FR | | |
| (54) Título: | NUEVOS COMPUESTOS DE 6, 7-DIHI-DRO-5H-BENZO (7) ANULENO SUSTITUIDOS, PROCESOS PARA SU PREPARACIÓN Y USOS TERAPÉUTICOS DE LOS MISMOS | | |
| (74) Agente: | B - / 54 rue Boétie, 75008 PARIS, France, FR / 54 rue Boétie, 75008 PARIS, France, FR / 54 rue Boétie, 75008 PARIS, France, FR / 54 rue Boétie, 75008 PARIS, France, FR | | |
| (30) Prioridad/es: | 16305174.1 - 15/02/2016 - EP | | |
| (51) Int. Cl 8: | A61K 31/ A61P 35/ C07D 207/ C07D 401/ C07D 403/ C07D 405/ C07D 413/ C07D 417/ C07F 7/ C07F 9/ | | |

En cumplimiento al Artículo 1 de la Ley N° 2503/05 que modifica el Artículo 25 De publicaciones de la Ley N° 1630/00 de Patentes de Invención, se dispone que a partir de la fecha de la presente orden de publicación, esta solicitud de patente se hace pública y se ordena su publicación por el término de la Ley.

(57) Resumen:

(32/17) La presente invención se refiere a compuestos de fórmula (I) en donde R1 y R2 representan átomos de hidrógeno o deuterio; R3 representa un átomo de hidrógeno o un grupo -COOH, -OH u -OP(O)(OH)2, R4 representa un átomo de hidrógeno o un átomo de flúor; R5 representa un átomo de hidrógeno o un grupo -CH₃ en donde al menos uno de R3 o R5 es diferente de un átomo de hidrógeno; y R6 se selecciona entre un grupo ferilo, heterociclo, cicloalquilo o heterocicloalquilo opcionalmente sustituido. La invención de referetambién a la preparación y a los usos terapéuticos de los compuestos de fórmula (1) como inhibidores y degradadores de los receptores de estrógeno, útiles especialmente en el tratamiento del cáncer.

 Dirección de Patentes
 Farm. Marta Segovia
 Dirección Intera de Patentes
 DINAPI

(19)



DIRECCIÓN NACIONAL
DE PROPIEDAD
INTELLECTUAL

REPUBLICA DEL PARAGUAY
Dirección Nacional de Propiedad Intelectual

■ GOBIERNO
■ NACIONAL

Paraguay
de la gente

(11) Nro. Publicación: PY1707408A

(43) Asunción, 28 de Agosto de 2018.-

Orden de Publicación de SOLICITUD de Patente de INVENCIÓN

(12) DATOS DE LA SOLICITUD

(21) N° de Solicitud: 1707408 (22) Fecha de Solicitud: 16/02/2017

(71) Solicitante: PORTO SEGURO COMPANHIA DE SEGUROS GERAIS

Domicilio Solicitante: AV. RIO BRANCO, 1485/9. SAO PAULO, SP - BRASIL - 01205-001

(72) Inventor: RUBENS GALLASSI FILHO

Domicilio Inventor: ALAMEDA MESSINA, 177 - SAO PAULO, SP. 024347-090 - BRASIL

(54) Titulo: DISPOSITIVO PARA LIBERACIÓN DE CIRCULACIÓN DE VEHÍCULOS

(74) Agente: FERNANDEZ DE BRUX, WILFRIDO - 25

(30) Prioridad/es: (no aplica) - (no aplica) - (no aplica) BR 10 2016 003233 4 - 16/02/2016 - BR

(51) Int. CI 8: B60S 11/ B60S 9/

En cumplimiento al Artículo 1 de la Ley N° 2593/05 que modifica el Artículo 23 De publicaciones de la Ley N° 1630/00 de Patentes de Invención, se dispone que a partir de la fecha de la presente orden de publicación, esta solicitud de patente se hace pública y se ordena su publicación por el término de la Ley.

(57) Resumen:

(33/17). "DISPOSITIVO PARA LIBERACIÓN DE CIRCULACIÓN DE VEHÍCULOS", el cual es definido como un dispositivo (1) formado por una base (2) dotada con un disco (3) y una contra base (8), siendo que entre la base (2) y contra base (8) son provistos rodamientos de esferas que permiten el giro libre entre esos componentes. La base (2) presenta un disco (3) que cuenta con agujeros con formatos circulares (4A), oblongos (4B) y trapezoidales (4C); la contra base (8) presenta un disco (9) dotado de una pluralidad de agujeros roscados (10). El dispositivo (1) aquí propuesto se monta entre el cubo de la rueda del vehículo averiado (trabado) y recibe sobre si el montaje de la rueda original del vehículo, y, por tener giro libre, permite que el vehículo pueda ser movido, por ejemplo, durante una operación en la que dicho vehículo esté siendo posicionado sobre una grúa tipo plataforma usada por las empresas de rescate de vehículos.

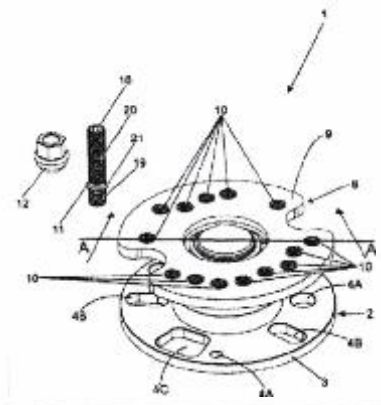

(19)



DIRECCIÓN NACIONAL
DE PROPIEDAD
INTELLECTUAL

REPUBLICA DEL PARAGUAY
Dirección Nacional de Propiedad Intelectual

(11) Nro. Publicación: PY1709739A

(43) Asunción, 6 de Agosto de 2018.-

Orden de Publicación de SOLICITUD de Patente de INVENCIÓN

(12) DATOS DE LA SOLICITUD

- (21) N° de Solicitud: 1709739 (22) Fecha de Solicitud: 24/02/2017
- (71) Solicitante: AETHRA SISTEMAS AUTOMOTIVOS S/A
Domicilio Solicitante: Calle Carolina, N°51, Barrio Morro do Valente. Betim.MG, Brasil.
- (72) Inventor: PIETRO SPORTELLI
Domicilio Inventor: Calle Carolina, N°51, Barrio Morro do Valente. Betim.MG, Brasil.
- (54) Título: SISTEMA DE ESTAMPADO EN CALIENTE PARA PRODUCCIÓN DE UN CONJUNTO DE PIEZAS
- (74) Agente: FERNANDEZ DE BRUX, WILFRIDO – 25
- (30) Prioridad/es: (no aplica) – (no aplica) – (no aplica) BR 10 2016 030406-7 - 23/12/2016 - BR
- (51) Int. CI 8: B21D 22/ B21D 24/

En cumplimiento al Artículo 1 de la Ley N° 2593/05 que modifica el Artículo 23 De publicaciones de la Ley N° 1630/00 de Patentes de Invención, se dispone que a partir de la fecha de la presente orden de publicación, esta solicitud de patente se hace pública y se ordena su publicación por el término de la Ley.

(57) Resumen:

(46/17). Comprende la presente patente de invención un sistema de estampado en caliente de piezas automotoras que posibilite la producción del conjunto de piezas (body in white y moving parts) que forman la carrocería de un automóvil, en una sola planta de producción (1), a partir de chapas (blanks). Dicho sistema está constituido por dos grupos (2 y 3) operacionales de equipos: un grupo para las piezas fijas y otro grupo para las piezas móviles. Están compuestos, cada uno de ellos, por unidades de producción (4) que son suministradas (5) por chapas (blanks), previamente cortadas individualmente en las dimensiones exigidas (5) e inspeccionadas (6), para entrada en la herramienta (matriz) de estampado según la forma y las dimensiones de la pieza que se ejecutará en la respectiva unidad, siendo distribuidas (7) tanto al grupo de piezas fijas como al grupo (3) de piezas móviles. Contiene cada una de las unidades de producción: un rack de alimentación (8) de chapa (blank), de dos a tres robots de manipulación (9,11 y 13), un dispositivo de calentamiento (10) por efecto Joule, una prensa (12) con la herramienta (matriz) relativa a la pieza que se estampará y un rack de almacén (14).

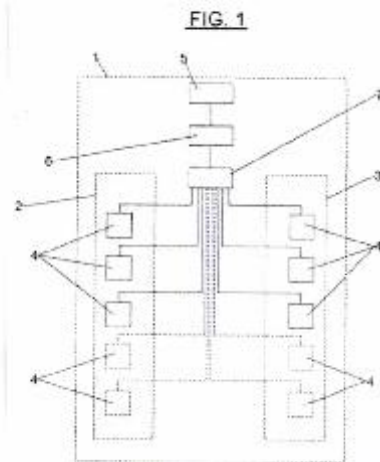

(19)



DIRECCIÓN NACIONAL
DE PROPIEDAD
INTELLECTUAL

REPÚBLICA DEL PARAGUAY
Dirección Nacional de Propiedad Intelectual

(11) Nro. Publicación: PY1712067A

(43) Asunción, 3 de Agosto de 2018.-

Orden de Publicación de SOLICITUD de Patente de Invención.-

(12) DATOS DE LA SOLICITUD

(21) N° de Solicitud: 1712067 (22) Fecha de Solicitud: 07/03/2017

(71) Solicitante: **BAYER CROPSCIENCE AKTIENGESELLSCHAFT**
Domicilio Solicitante: ALFRED-NOBEL-STR.50, 40789 MONHEIM AM RHEIN, ALEMANIA

(72) Inventor: **DR. LOTHAR LORENTZ / KLAUS TRABOLD / MATHIAS SCHMIDT / THIAGO DE OLIVEIRA**
Domicilio Inventor: BENROTH 6, 51545 WALDBROEL, ALEMANIA / Msabstr. 23, 69123 Heidelberg / Wustensier Weg 11, 65529 Waldems / Estrada do Barreirinho 1050, Condominio Mac Knight, 13458-900 Santa Barbara d'Oeste, Sao Paulo.

(54) Título: **COMPOSICIONES HERBICIDAS QUE CONTIENEN PRINCIPIOS ACTIVOS DEL GRUPO DE LOS INHIBIDORES DE HPPD, PROTECTORES Y TRIAZINAS**

(74) Agente: **FERNANDEZ DE BRUX, WILFRIDO – 25**

(30) Prioridad/es: **16158859.5 – 07/03/2016 – EP**

(51) Int. Cl. 8: **A01N 25/ A01N 43/ A01P 13/**

En cumplimiento al Artículo 1 de la Ley N° 2693/06 que modifica el Artículo 23 De publicaciones de la Ley N° 1630/00 de Patentes de Invención, se dispone que a partir de la fecha de la presente orden de publicación, esta solicitud de patente se hace pública y se ordena su publicación por el término de la Ley.

(57) Resumen:

(49/17) Se describen composiciones herbicidas que contienen principios activos del grupo de los inhibidores de HPPD, protectores y triazinas. Estas composiciones herbicidas son especialmente adecuadas para el uso contra plantas dañinas en cultivos de plantas útiles.

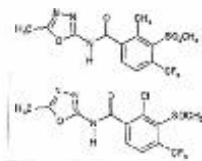

Dirección de Patentes
CALLE CASERES 1050
C. Central de Correos, Asunción



(43) Asunción, 7 de Agosto de 2018.-

Orden de Publicación de SOLICITUD de Patente de INVENCION

(12) DATOS DE LA SOLICITUD

(21) N° de Solicitud: 1712068 (22) Fecha de Solicitud: 07/03/2017

(71) Solicitante: BAYER CROPSCIENCE AKTIENGESELLSCHAFT

Domicilio Solicitante: ALFRED NOBEL STR.50. 40769 MONHEIM AM RHEIN, ALEMANIA

(72) Inventor: DR. LOTHAR LORENTZ / KLAUS TRABOLD / DR. HARTMUT AHRENS / DR. ARMIN KOHN / DR. CHRISTOPHER ROSINGER / DR. CHRISTIAN WALDRAFF

Domicilio Inventor: BENROTH 25 1545 WALDDROL, ALEMANIA / MAADSTR. 23 69123 I EIDELBERG, ALEMANIA.- / Aut de Höhe 14 63329 Egesbach, ALEMANIA. / Ringstraße 12 55270 Klein-Winternheim, ALEMANIA.- / AM HOCHFELD 33 65719 HOFHEIM, ALEMANIA. / FRANZ-LEHAR-WEG 7 61118 BAD WILBEL ALEMANIA.

(54) Titulo: COMPOSICIONES HERBICIDAS QUE CONTIENEN 2-CLORO-3-(METILSULFANIL)-N-(1-METIL-1H-TETRAZOL-5-IL)-4-(TRIFLUOROMETIL)BENZAMIDA

(74) Agente: FERNANDEZ DE BRIX, WILFRIDO – 25

(30) Prioridad/es: 16158861.1 – 07/03/2016 – EP

(51) Int. Cl.8: A01N 43/

En cumplimiento al Artículo 1 de la Ley N° 2593/05 que modifica el Artículo 23 De publicaciones de la Ley N° 1630/00 de Patentes de Invención, se dispone que a partir de la fecha de la presente orden de publicación, esta solicitud de patente se hace pública y se ordena su publicación por el término de la Ley.

(57) Resumen.

(50/17) Composiciones herbicidas que contienen 2-Cloro-3-(metilsulfanil)-N-(1-metil-1H-tetrazol-5-il)-4-(trifluorometil) benzamida. Estas composiciones herbicidas son especialmente adecuadas para su uso contra plantas cañinas.

Dirección de Patentes

Yarn. Gertr. Segovia
Disc. Inol. de Patentes
CINAPI



(19)



DIRECCIÓN NACIONAL
**DE PROPIEDAD
INTELLECTUAL**

REPUBLICA DEL PARAGUAY
Dirección Nacional de Propiedad Intelectual

(11) Nro. Publicación: **PY1712700A**

(43) **Asunción, 7 de Agosto de 2018.-**

Orden de Publicación de SOLICITUD de Patente de Invención.-

(12) DATOS DE LA SOLICITUD

(21) N° de Solicitud: 1712700 (22) Fecha de Solicitud: 09/03/2017

(71) Solicitante: **SYNBIAS PHARMA AG**

Domicilio Solicitante: PESTALOZZISTR. 2 8200 SCHAFFHAUSEN, SUIZA

(72) Inventor: **ZABUDKIN, OLEKSANDR / MATVIYENKO, VICTOR / MATHA, VLADIMIR / SCHICKANEDER, CHRISTIAN / MATVIENKO, LORASLAV / SYPCHENKO, VOLODYMYR**

Domicilio Inventor: FRIEDRICHSTRASSE 24 76593 GERNSBACH GERMANY, ALEMANIA / Am Oberen Luisenpark 17 68165 Mannheim Germany / tresnova 316 373 82 Borsov nad Vltavou Czech Republic / Welslerstrasse 3 91207 Nauf a.d.Pegnitz Germany / Sandhoferstrasse 100 68305 Mannheim Germany / Kleine Riedstrasse 14 68169 Mannheim Germany.

(54) Título: **MONOTARTRATO DE VINORELBINA Y SU USO FARMACÉUTICO**

(74) Agente: BERKEMEYER, HUGO T. – 6

(30) Prioridad/es: (no aplica) – (no aplica) – (no aplica) PCT/EP2016/055040 - 09/03/2016 - PCT

(51) Int. Cl 8: **A61K 31/ A61P 35/ C07D 471/**

En cumplimiento al Artículo 1 de la Ley N° 2593/05 que modifica el Artículo 23 De publicaciones de la Ley N° 1630/00 de Patentes de Invención, se dispone que a partir de la fecha de la presente orden de publicación, esta solicitud de patente se hace pública y se ordena su publicación por el término de la Ley.

(57) Resumen:

(52/17) La presente invención se dirige al monotartrato de vinorelbina cristalino y su uso para la prevención y el tratamiento del cáncer, particularmente el cáncer de pulmón no microcítico o el cáncer de mama. La presente invención también se refiere a un método correspondiente para la fabricación de monotartrato de vinorelbina cristalino.



Dirección de Patentes
Farm. Berta Segovia
Directora Interina de Patentes
DINAPI

(19)



DIRECCIÓN NACIONAL DE PROPIEDAD INTELLECTUAL

REPUBLICA DEL PARAGUAY
Dirección Nacional de Propiedad Intelectual

■ GOBIERNO NACIONAL

Paraguay de la gente

(11) Nro. Publicación: PY1714240A

(43) Asunción, 28 de Agosto de 2018.-

Orden de Publicación de SOLICITUD de Patente de INVENCION

(12) DATOS DE LA SOLICITUD

(21) N° de Solicitud: 1714240 (22) Fecha de Solicitud: 15/03/2017

(71) Solicitante: BAYER CROPSCIENCE AKTIENGESELLSCHAFT

Domicilio Solicitante: ALFRED-NOBEL-STR. 50, 40789 MONHEIM AM RHEIN, ALEMANIA.

(72) Inventor: DR. STEFAN HERRMANN / DR. MARTIN FÜBLEIN / DR. HEINZ-JÜRGEN WROBLOWSKY / DRA. SUSANNE KÜBBELER / DR. DOMINIK HAGER / DRA. NINA KAUSCH-BUSIES / DR. KLAUS-HELMUT MÜLLER / DRA. DANIELA PORTZ / DRA. KERSTIN ILG / DRA. OLGA MALSAM / DR. SASCHA EILMUS / DR. PETER LÖSEL / ULRICH GÖRGENS / DRA. ANGELA BECKER

Domicilio Inventor: VIRNEBURGSTR. 4a, 40764 LANGENFELD, ALEMANIA. / WITZELSTR. 9, 40225 DÜSSELDORF, ALEMANIA. / VIRNEBURGSTR. 73, 40764 LANGENFELD, ALEMANIA. / PASTOR-DÖRR-RING 50, 40589 DÜSSELDORF, ALEMANIA. / LOTTENSTRABE 10, 40789 MONHEIM, ALEMANIA. / IRLENFELDER WEG 38a, 51467 BERGISCH GLADBACH, ALEMANIA. / SOLFSTR. 19, 40593 DÜSSELDORF, ALEMANIA. / OSTSTR. 1, 52391 VETTWEIB, ALEMANIA. / NEUSSER WALL 32, 50670 KÖLN, ALEMANIA. / VOR DEM KLOSTERHOF 19, 51503 RÖSRATH, ALEMANIA. / NEUENKAMP 9a, 42799 LEICHLINGEN, ALEMANIA. / AM SCHOKKER 5, 51371 LEVERKUSEN, ALEMANIA. / FESTER STR. 37, 40882 RATINGEN, ALEMANIA. / HOFFELDSTR. 86, 40235 DÜSSELDORF, ALEMANIA.

(54) Título: SULFONILAMIDAS SUSTITUIDAS PARA COMBATIR PARÁSITOS ANIMALES

(74) Agente: FERNANDEZ DE BRIX, WILFRIDO – 25

(30) Prioridad/es: 16160293.3 – 15/03/2016 – EP

(51) Int. Cl 8: A01N 43/ C07D 233/ C07D 249/ C07D 401/

En cumplimiento al Artículo 1 de la Ley N° 2593/05 que modifica el Artículo 23 De publicaciones de la Ley N° 1630/00 de Patentes de Invención, se dispone que a partir de la fecha de la presente orden de publicación, esta solicitud de patente se hace pública y se ordena su publicación por el término de la Ley.

(57) Resumen:

(56/17). La presente invención se refiere al uso de un compuesto de la fórmula general (I), 56 en la que M y D tienen el significado indicado en la descripción para combatir parásitos animales.

Dirección de Patentes
Farmacia Segovia
Dirección Interina de Patentes
DINAPI

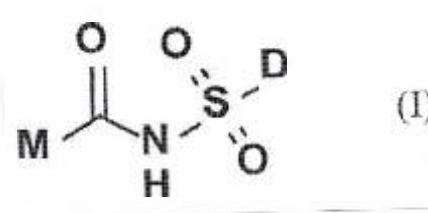

(19)



DIRECCIÓN NACIONAL
**DE PROPIEDAD
INTELLECTUAL**

REPUBLICA DEL PARAGUAY
Dirección Nacional de Propiedad Intelectual

(11) Nro. Publicación: **PY1714830A**

(43) **Asunción, 6 de Agosto de 2018.-**

Orden de Publicación de SOLICITUD de Patente de INVENCIÓN

(12) DATOS DE LA SOLICITUD

(21) N° de Solicitud: **1714830** (22) Fecha de Solicitud: **16/03/2017**
(71) Solicitante: **SEB DO BRASIL PRODUTOS DOMÉSTICOS LTDA.**
Domicilio Solicitante: **AVENIDA ÁLVARO GUIMARAES, 1.100, PLANALTO, SAO PAULO, BRASIL.**
(72) Inventor: **WILSON ROBERTO VENERANDO GALDI / JOEL JEAN MARIE AUTRAN**
Domicilio Inventor: **RUA VISCONDE DE ATAIDE, 121, V. MAFRA - SAO PAULO/SP, BRASIL. / RUA DR. RAFAEL DE BARROS, 336, APT. 191, PARAISO, SAO PAULO/SP, BRASIL.**
(54) Título: **SISTEMA DE FIJACIÓN Y MONTAJE RÁPIDO DEL CONJUNTO DE REJILLA, TAPA, MOTOR DE UN VENTILADOR**
(74) Agente: **FERNANDEZ DE BRIX, WILFRIDO - 25**
(30) Prioridad/es: **(no aplica) - (no aplica) - (no aplica) BR 102016006962-9 - 29/03/2016 - BR**

(51) Int. Cl 8: **F04D 17/ F04D 29/**

En cumplimiento al Artículo 1 de la Ley N° 2593/05 que modifica el Artículo 23 De publicaciones de la Ley N° 1630/00 de Patentes de Invención, se dispone que a partir de la fecha de la presente orden de publicación, esta solicitud de patente se hace pública y se ordena su publicación por el término de la Ley.

(57) Resumen:

(57/17). La presente invención se refiere a un sistema de fijación y montaje rápido del conjunto de rejilla, tapa y motor de un ventilador que comprende un soporte articulado (1) fijado a la columna, soporte o base (11) de un ventilador; un motor (20) con un soporte de motor (2) integrado; una tapa de motor (3) y una rejilla trasera (4).

Dirección de Patentes
Farm. Berta Segovia
Directora Interina de Patentes
DINAPI

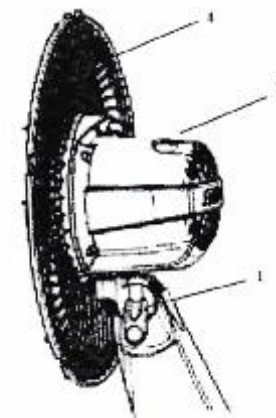

(19)



DIRECCIÓN NACIONAL DE PROPIEDAD INTELECTUAL

REPUBLICA DEL PARAGUAY
Dirección Nacional de Propiedad Intelectual

■ GOBIERNO NACIONAL

Paraguay de la gente

(11) Nro. Publicación: PY1718559A

(43) Asunción, 28 de Agosto de 2018.-

Orden de Publicación de SOLICITUD de Patente de MODELO DE UTILIDAD

(12) DATOS DE LA SOLICITUD

(21) N° de Solicitud: 1718559 (22) Fecha de Solicitud: 30/03/2017

(71) Solicitante: TATA MOTORS LIMITED

Domicilio Solicitante: TATA MOTORS LIMITED, BOMBAY HOUSE, 24 HOMI MODY STREET, HUTATMA CHOWK, MUMBAI 400 001, MAHARASHTRA, INDIA

(72) Inventor: BHETE YOGESH SHIVANAND / SHEIKDAR ANUP ANAND

Domicilio Inventor: TATA MOTORS LIMITED, BOMBAY HOUSE, 24 HOMI MODY STREET, HUTATMA CHOWK, MUMBAI 400 001, MAHARASHTRA, INDIA / TATA MOTORS LIMITED, BOMBAY HOUSE, 24 HOMI MODY STREET, HUTATMA CHOWK, MUMBAI 400 001, MAHARASHTRA, INDIA

(54) Título: MECANISMO DE LIBERACIÓN DE CAPÓ / CAPOTA PARA VEHÍCULO Y MÉTODO DEL MISMO

(74) Agente: BERKEMEYER, HUGO T. – 6

(30) Prioridad/es: (no aplica) – (no aplica) – (no aplica) 201621011465 - 31/03/2016 - INDIA

(51) Int. Cl 8: B62D 25/

En cumplimiento al Artículo 1 de la Ley N° 2593/05 que modifica el Artículo 23 De publicaciones de la Ley N° 1630/00 de Patentes de Invención, se dispone que a partir de la fecha de la presente orden de publicación, esta solicitud de patente se hace pública y se ordena su publicación por el término de la Ley.

(57) Resumen:

(75/17). La presente invención se refiere a un sistema de traba de vehículos de motor y a un mecanismo de liberación de capó / capota para vehículo. Más específicamente, la presente invención se refiere a la liberación de un ensamble de capó desde el enganche secundario de un vehículo.

Dirección de Patentes
 Farm. Berta Segovia
 Directora Interina de Patentes
 DINAPI

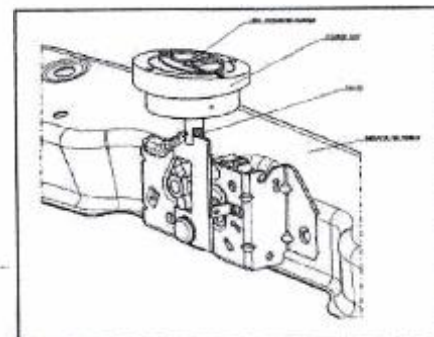

FIG. 2

(19)



DIRECCIÓN NACIONAL DE PROPIEDAD INTELECTUAL

GOBIERNO NACIONAL

Paraguay de la gente

REPUBLICA DEL PARAGUAY Dirección Nacional de Propiedad Intelectual

(11) Nro. Publicación: PY1721056A

(43) Asunción, 28 de Agosto de 2018.-

Orden de Publicación de SOLICITUD de Patente de INVENCION

(12) DATOS DE LA SOLICITUD

- (21) N° de Solicitud: 1721056 (22) Fecha de Solicitud: 10/04/2017
(71) Solicitante: BAYER CROPSCIENCE AKTIENGESELLSCHAFT
Domicilio Solicitante: ALFRED-NOBEL-STR.50, 40789 MONHEIM AM RHEIN, ALEMANIA
(72) Inventor: DR. ELMAR GATZWEILER / FRANZ FENKL / DR. HENDRIK HELMKE / DR. ANDREAS REMBIAK / DR. ALFRED ANGERMANN / DR. STEFAN LEHR / DR. REINER FISCHER / DR. GUIDO BOJACK / DR. HANSJORG DIETRICH / DR. CHRISTOPHER ROSINGER
Domicilio Inventor: AM NAUHEIMER BACH 22, 61231 BAD NAUHEIM, ALEMANIA / KROHBERGWEG 22, 63776 MOMBRIS, ALEMANIA / ZUM MORGENGRABEN 22, 65835 LIEDERBACH, ALEMANIA / HIRSCHPFAD 11, 65812 BAD SODEN, ALEMANIA / HUMBOLDTSTR. 5, 65830 KRIFTEL, ALEMANIA / SULZBACHER STR. 115, 65835 LIEDERBACH, ALEMANIA / NELLY-SACHS-STR. 23, 40789 MONHEIM, ALEMANIA / HOFACKERSTR. 23, 65207 WIESBADEN-NAUROD, ALEMANIA / BONIFATUISTRASSE 1b, 65835 LIEDERBACH, ALEMANIA / AM HOCHFELD 33, 65719 HOFHEIM, ALEMANIA
(54) Título: DERIVADOS DE ÁCIDO TETRÁMICO 3-FENILO FUSIONADOS CON ACTIVIDAD HERBICIDA
(74) Agente: FERNANDEZ DE BRUX, WILFRIDO - 25
(30) Prioridad/es: 16165451.2 - 14/04/2016 - EP
(51) Int. CI 8: A01N 43/ A01P 13/ C07D 491/

En cumplimiento al Artículo 1 de la Ley N° 2593/05 que modifica el Artículo 23 De publicaciones de la Ley N° 1630/00 de Patentes de Invención, se dispone que a partir de la fecha de la presente orden de publicación, esta solicitud de patente se hace pública y se ordena su publicación por el término de la Ley.

(57) Resumen:

(87/17). La presente invención se refiere a nuevos derivados de ácido tetrámico 3-fenilo con actividad herbicida según la fórmula general (I) o sales agroquímicamente aceptables de los mismos, y el uso de este compuesto para controlar malezas y malas hierbas en los cultivos.

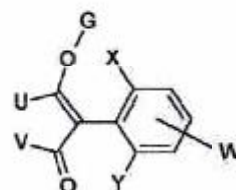

(I)

Handwritten signature and official stamp of Farm. Berta Segovia, Directora Interina de Patentes, DINAPI.

(19)



DIRECCIÓN NACIONAL DE PROPIEDAD INTELECTUAL

REPUBLICA DEL PARAGUAY
Dirección Nacional de Propiedad Intelectual

(11) Nro. Publicación: PY1725873A

(43) Asunción, 6 de Agosto de 2018.-

Orden de Publicación de SOLICITUD de Patente de INVENCIÓN

(12) DATOS DE LA SOLICITUD

- (21) N° de Solicitud: 1725873 (22) Fecha de Solicitud: 02/05/2017
- (71) Solicitante: DOW AGROSCIENCES LLC
- Domicilio Solicitante: 9330 ZIONSVILLE ROAD, INDIANAPOLIS, IN 46268, ESTADOS UNIDOS DE AMERICA
- (72) Inventor: MANJU GUPTA / SANDEEP KUMAR / WEI CHEN
- Domicilio Inventor: 9330 ZIONSVILLE ROAD, INDIANAPOLIS, IN 46268, ESTADOS UNIDOS DE AMERICA / 9330 ZIONSVILLE ROAD, INDIANAPOLIS, IN 46268, ESTADOS UNIDOS DE AMERICA / 9330 ZIONSVILLE ROAD, INDIANAPOLIS, IN 46268, ESTADOS UNIDOS DE AMERICA
- (54) Título: PROMOTOR VEGETAL Y 3'UTR PARA LA EXPRESIÓN DE TRANSGENES
- (74) Agente: BERKEMEYER, HUGO T. - 6
- (30) Prioridad/es: 62/330,527 - 02/05/2016 - US
- (51) Int. Cl 8: A01H 5/ C12N 15/

En cumplimiento al Artículo 1 de la Ley N° 2593/05 que modifica el Artículo 23 De publicaciones de la Ley N° 1630/00 de Patentes de Invención, se dispone que a partir de la fecha de la presente orden de publicación, esta solicitud de patente se hace pública y se ordena su publicación por el término de la Ley.

(57) Resumen:

(98/17). La presente divulgación se refiere a composiciones y métodos para promover la transcripción de una secuencia de nucleótidos en una planta o célula vegetal, usando un promotor de Zea mays GRMZM2G144030. Algunas modalidades se refieren a un promotor de Zea mays GRMZM2G144030 que funciona en plantas para promover la transcripción de secuencias de nucleótidos enlazadas de forma operativa. Otras modalidades se refieren a una 3'UTR de Zea mays GRMZM2G144030 que funciona en plantas para terminar la transcripción de secuencias de nucleótidos en la zadas de forma operativa.

1. Un vector de ácido nucleico que comprende un promotor enlazado de forma operativa a: a) una secuencia polienlazadora; b) un gen no GRMZM2G144030; o c) una combinación de a) y b), donde dicho promotor comprende una secuencia de polinucleótidos que tiene al menos un 90% de identidad de secuencia con la SEQ ID NO:1.

 Dirección de Patentes
Farm. Berta Segovia
 Directora Interina de Patentes
 DINAPI

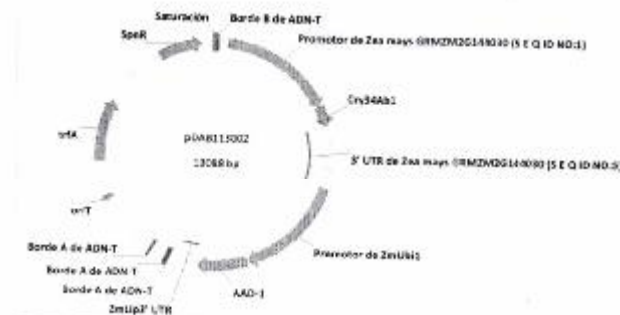

(11) Nro. Publicación: **PY1726577A**(43) **Asunción, 28 de Agosto de 2018.-**
Orden de Publicación de SOLICITUD de Patente de INVENCION
(12) DATOS DE LA SOLICITUD

(21) N° de Solicitud: **1726577** (22) Fecha de Solicitud: **04/05/2017**

(71) Solicitante: **CARLOS BAEREMAECKER BARROS**

Domicilio Solicitante: **RAMBA REPÚBLICA DE PERÚ N°1483, MONTEVIDEO, URUGUAY.**

(72) Inventor: **CARLOS BAEREMAECKER BARROS**

Domicilio Inventor: **RAMBA REPÚBLICA DE PERÚ N°1483, MONTEVIDEO, URUGUAY.**

(54) Título: **UNA VACUNA CONTRA LA INFECCIÓN POR TRYPANOSOMA CRUZI**

(74) Agente: **MERSAN GALLI, HUGO R. – 5**

(30) Prioridad/es: **(no aplica) – (no aplica) – (no aplica) 20160101264 - 04/05/2016 - ARGENTINA**

(51) Int. CI 8: **A61K 39/ A61P 33/ C07K 14/ C12N 9/**

En cumplimiento al Artículo 1 de la Ley N° 2593/05 que modifica el Artículo 23 De publicaciones de la Ley N° 1630/00 de Patentes de Invención, se dispone que a partir de la fecha de la presente orden de publicación, esta solicitud de patente se hace pública y se ordena su publicación por el término de la Ley.

(57) Resumen:

(99/17). Una composición de vacuna contra la infección por Trypanosoma cruzi que comprende, al menos, una proteína mutante trans-sialidasa de Trypanosoma cruzi (SEQ 1) y, como adyuvante, una mezcla de un aceite mineral altamente purificado y monooleato de manida.

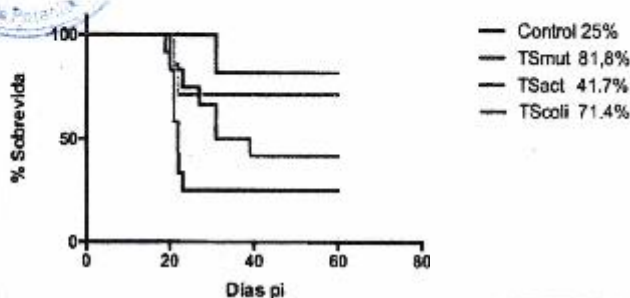

(19)



DIRECCIÓN NACIONAL
DE PROPIEDAD
INTELLECTUAL

REPÚBLICA DEL PARAGUAY
Dirección Nacional de Propiedad Intelectual

■ GOBIERNO
■ NACIONAL

Paraguay
de la gente

(11) Nro. Publicación: PY1728489A

(43) Asunción, 29 de Agosto de 2018.-

Orden de Publicación de SOLICITUD de Patente de MODELO DE UTILIDAD

(12) DATOS DE LA SOLICITUD

(21) N° de Solicitud: 1728489 (22) Fecha de Solicitud: 11/05/2017

(71) Solicitante: VULT COMÉRCIO DE COSMÉTICOS LTDA

Domicilio Solicitante: AV. RICIERI JOSÉ MARCATTO 826 VILA SUISSA 08810-020 MOGI DAS CRUZES - SP, BRASIL

(72) Inventor: MURILO REGGIANI

Domicilio Inventor: A. RICIERI JOSÉ MARCATTO, 826 08810-020 MOGI DAS CRUZES - SP, BRASIL

(54) Título: EMBALAJE PARA COSMÉTICO

(74) Agente: BERKEMEYER, HUGO T. - 6

(30) Prioridad/es: (no aplica) - (no aplica) - (no aplica) BR202016010594-9 - 11/05/2016 - BRASIL
BR102017000517-8 - 10/01/2017 - BRASIL

(51) Int. Cl 8: A45D 40/

En cumplimiento al Artículo 1 de la Ley N° 2593/05 que modifica el Artículo 23 De publicaciones de la Ley N° 1630/00 de Patentes de Invención, se dispone que a partir de la fecha de la presente orden de publicación, esta solicitud de patente se hace pública y se ordena su publicación por el término de la Ley.

(57) Resumen:

(101/17). La presente invención se refiere a un embalaje para cosmético, particularmente cosméticos líquido o pastoso, dotado de una porción de tapa y una porción de base que comprende un recipiente (5) y una envoltura (6), el recipiente (5) contiene al menos una porción delgada y dotada de menor volumen que la envoltura (6), la porción delgada del recipiente (5) siendo proyectada para inserción en la envoltura (6), el recipiente (5) siendo modificado para almacenar diferentes cantidades del referido cosmético, de tal modo que la configuración constructiva del embalaje (1) no sea alterada, manteniendo sus características externas y su identidad visual, además de reducir costos para su fabricación.

 Dirección de Patentes
 Farm. Berta Segovia
 Directora Interina de Patentes
 DINAPI

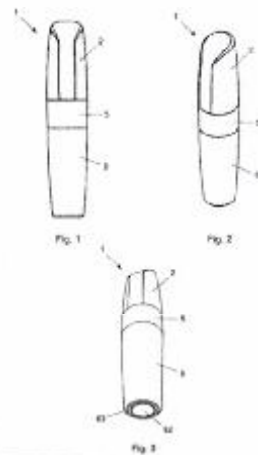

(19)



DIRECCIÓN NACIONAL
**DE PROPIEDAD
INTELLECTUAL**

REPUBLICA DEL PARAGUAY
Dirección Nacional de Propiedad Intelectual

(11) Nro. Publicación: **PY1728855A**

(43) **Asunción, 10 de Agosto de 2018.-**

Orden de Publicación de SOLICITUD de Patente de MODELO DE UTILIDAD

(12) DATOS DE LA SOLICITUD

- (21) N° de Solicitud: 1728855 (22) Fecha de Solicitud: 12/05/2017
- (71) Solicitante: **AS IP HOLDCO, LLC**
- Domicilio Solicitante: ONE CENTENNIAL AVENUE PISCATAWAY, NEW JERSEY (08854) ESTADOS UNIDOS DE AMÉRICA
- (72) Inventor: **SEGGIO, FRANCIS A. / LI, HSIAO CHANG / D'AMATO, ANTHONY**
- Domicilio Inventor: 11 KIMBERLY - DRIVE, WAYSIDE, NEW JERSEY 07712, ESTADOS UNIDOS DE AMÉRICA / 28 Bennington Drive, Edison, New Jersey 08820, Estados Unidos de América.- / 1 Magnolia Lane, Warren, New Jersey 07059, Estados Unidos de América.-
- (54) Título: **CONJUNTO DE GRIFO CON DISPOSITIVO ANTI-ESCALDADO INTEGRADO**
- (74) Agente: BERKEMEYER, HUGO T. – 6
- (30) Prioridad/es: 15/153818 – 13/05/2016 – US
- (51) Int. Cl 8: **E03C 1/ F16K 11/ F16K 31/**

En cumplimiento al Artículo 1 de la Ley N° 2593/05 que modifica el Artículo 23 De publicaciones de la Ley N° 1630/00 de Patentes de Invención, se dispone que a partir de la fecha de la presente orden de publicación, esta solicitud de patente se hace pública y se ordena su publicación por el término de la Ley.

(57) Resumen:

(107/17) Se proporcionan conjuntos de suministro de fluido mejorados para sistemas de fluido. En realizaciones ejemplares, la presente revelación proporciona conjuntos de suministro de fluido mejorados y características relacionadas, sistemas y métodos de uso. En particular, la presente revelación proporciona conjuntos de grifo ventajosos (por ejemplo, conjuntos de grifo accionados eléctrica o mecánicamente) que tienen un dispositivo anti-escaldado integrado y que tienen una válvula mezcladora de temperatura integrada. La presente revelación proporciona un conjunto de grifo que tiene una válvula mezcladora de temperatura integrada, y/o que tiene un dispositivo anti-escaldado integrado configurado para detener el flujo de entrada de agua caliente en caso de que la temperatura de agua de salida mezclada supere un punto de configuración seleccionado por el usuario. Los conjuntos de grifo ventajosos de la presente revelación puede prevenir el escaldado según lo define la ASSE 1070. Se proporcionan sistemas y métodos mejorados, convenientes y eficaces para utilizar conjuntos de grifo mejorados en sistemas de fluido.

[Handwritten signature]

Dirección de Patentes
Farm. Bartol Segovia
Directora Interina de Patentes
DINAPI

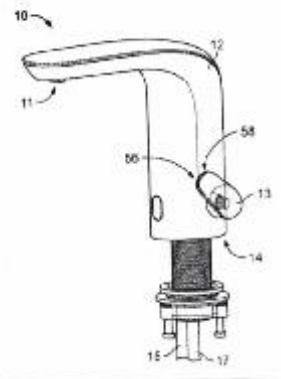



(43) Asunción, 22 de Agosto de 2018.-

Orden de Publicación de SOLICITUD de Patente de INVENCION
(12) DATOS DE LA SOLICITUD

(21) N° de Solicitud: 1730876 (22) Fecha de Solicitud: 22/05/2017

(71) Solicitante: GILEAD SCIENCES INC.

Domicilio Solicitante: 333 Lakeside Drive, Foster City, California 94404, USA.

(72) Inventor: 1)EVANGELOS, AKTOUDIANAKIS 2)EDA, CANALES 3)ELBERT, CHIN 4)KEVIN S, CURRIE 5) DARRYL, KATO / 6)JOHN D, LINK 7)SAMUEL E, METOBO 8)ROLAND D, SAITO 9)ZHENG-YU, YANG / 10)ASHLEY ANNE, KATANA

Domicilio Inventor: (1-5) c/o 333 Lakeside Drive, Foster City, California 94404, USA. / (6-9) c/o 333 Lakeside Drive, Foster City, California 94404, USA. / (10) 6589 Nancy Drive, North Clevelsted, Ohio 44070, USA

(54) Título: **COMPUESTOS PARA EL TRATAMIENTO DE INFECCION POR VIRUS DE LA HEPATITIS B**

(74) Agente: DE ORTIZ PIERPAOLI, ELBA ROSA - 109

(30) Prioridades: 62/342,689 - 27/05/2016 - US 62/362,710 - 15/07/2016 - US

(51) Int. Cl. 8: A61K 31/ A61P 31/ C07D 471/

En cumplimiento al Artículo 1 de la Ley N° 2583/05 que modifica el Artículo 23 De publicaciones de la Ley N° 1630/00 de Patentes de Invención, se dispone que a partir de la fecha de la presente orden de publicación, esta solicitud de patente se hace pública y se ordena su publicación por el término de la Ley.

(57) Resumen:

(116/17) La presente descripción se refiere generalmente a compuestos y composiciones farmacéuticas que pueden usarse en métodos para el tratamiento de una infección por el virus de la hepatitis B.

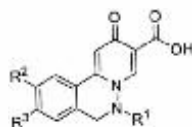

(1)

(19)



DIRECCIÓN NACIONAL DE PROPIEDAD INTELECTUAL

REPUBLICA DEL PARAGUAY
Dirección Nacional de Propiedad Intelectual

GOBIERNO NACIONAL

Paraguay de la gente

(11) Nro. Publicación: PY1735566A

(43) Asunción, 28 de Agosto de 2018.-

Orden de Publicación de SOLICITUD de Patente de Modelo de Utilidad.-

(12) DATOS DE LA SOLICITUD

- (21) N° de Solicitud: 1735566 (22) Fecha de Solicitud: 06/06/2017
- (71) Solicitante: FERNANDO HUMBERTO MERCENARI URIBE
Domicilio Solicitante: BLVD. ADOLFO LÓPEZ MATEOS NO. 163, COLONIA NONOALCO MIXCOAC C. P. 03910 CIUDAD DE MÉXICO
- (72) Inventor: FERNANDO HUMBERTO MERCENARI URIBE
Domicilio Inventor: BLVD. ADOLFO LÓPEZ MATEOS NO. 163, COLONIA NONOALCO MIXCOAC C. P. 03910 CIUDAD DE MÉXICO
- (54) Título: EQUIPO EJERCITADOR PARA SIMULACIÓN DE ESCALADA VERTICAL
- (74) Agente: JULIA ANALIA SCHMIDT ALIENDRE - 3091
- (30) Prioridad/es: (no aplica) - (no aplica) - (no aplica) MX/u/2016/000238 - 10/06/2016 - MX
- (51) Int. Cl 8: A63B 21/ A63B 22/ A63B 23/

En cumplimiento al Artículo 1 de la Ley N° 2593/05 que modifica el Artículo 23 De publicaciones de la Ley N° 1630/00 de Patentes de Invención, se dispone que a partir de la fecha de la presente orden de publicación, esta solicitud de patente se hace pública y se ordena su publicación por el término de la Ley.

(57) Resumen:

(122/17) Un equipo para simulación de escalada vertical que tiene un sistema de regulación la intensidad que permite graduar la resistencia de las rutinas llevadas a cabo en él y que además cuentan con un mecanismo que permite variar el ángulo de inclinación de sus pedales a fin de acoplarse al ángulo natural de los tobillos del usuario.

 Dirección de Patentes
 Farm. Berta Segovia
 Directora Interina de Patentes
 DINAPI

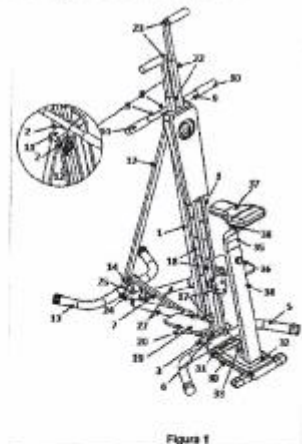



Orden de Publicación de SOLICITUD de Patente de invención.-

(12) DATOS DE LA SOLICITUD

- (21) N° de Solicitud: 1738639 (22) Fecha de Solicitud: 08/06/2017
- (71) Solicitante: GILEAD SCIENCES, INC.
- Domicilio Solicitante: 333 LAKESIDE DRIVE, FOSTER CITY CALIFORNIA 94404, U. S. A.
- (72) Inventor: PETER A. BLOMGREN / KEVIN S. CURRIE / JEFFREY E. KROPP / JIANJUN XU / CHRISTIAN GEGE
- Domicilio Inventor: C/O GILEAD SCIENCES INC., 333 LAKESIDE DRIVE, FOSTER CITY CALIFORNIA 94404, U. S. A. / C/O GILEAD SCIENCES INC., 333 LAKESIDE DRIVE, FOSTER CITY CALIFORNIA 94404, U. S. A. / C/O GILEAD SCIENCES INC., 333 LAKESIDE DRIVE, FOSTER CITY CALIFORNIA 94404, U. S. A. / C/O GILEAD SCIENCES INC., 333 LAKESIDE DRIVE, FOSTER CITY CALIFORNIA 94404, U. S. A. / Gilead Sciences Inc., 333 Lakeside Drive, Foster City, California 94404
- (54) Título: COMPUESTOS MODULADORES DE FXR (NR1H4)
- (74) Agente: DE ORTIZ PIERPAOLI, ELBA ROSA - 109
- (30) Prioridad/es: 62/349,490 - 13/06/2016 - US
- (51) Int. Cl. B: A61K 31/007C 13/007C 25/007C 39/007D 205/007D 261/007D 401/007D 413/

En cumplimiento al Artículo 1 de la Ley N° 2583/05 que modifica el Artículo 23 De publicaciones de la Ley N° 1630/00 de Patentes de invención, se dispone que a partir de la fecha de la presente orden de publicación, esta solicitud de patente se hace pública y se ordena su publicación por el término de la Ley.

(57) Resumen:

(128/17) La presente descripción se refiere generalmente a compuestos que se unen al receptor NR1H4 (FXR) y actúan como agonistas de FXR. La descripción se refiere además al uso de los compuestos para la preparación de un medicamento para el tratamiento de enfermedades y/o condiciones a través de la unión de dichos compuestos a dicho receptor nuclear y a un procedimiento para la síntesis de dichos compuestos.

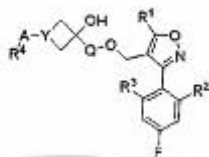

Dirección de Patentes

Tinao, María Soledad
Dirección de Patentes

(19)



DIRECCIÓN NACIONAL
DE PROPIEDAD
INTELLECTUAL

REPUBLICA DEL PARAGUAY
Dirección Nacional de Propiedad Intelectual

(11) Nro. Publicación: PY1736656A

(43) Asunción, 7 de Agosto de 2018.-

Orden de Publicación de SOLICITUD de Patente de Invención.-

(12) DATOS DE LA SOLICITUD

(21) N° de Solicitud: 1736656 (22) Fecha de Solicitud: 08/06/2017

(71) Solicitante: LES LABORATOIRES SERVIER / VERNALIS (R&D) LIMITED

Domicilio Solicitante: 35 RUE DE VERDUN - 92284 SURESNES CEDEX, FRANCIA / 100 Berkshire Place Wharfedale Road Winnersh Berkshire RG41 5RD

(72) Inventor: KOTSCHY ANDRÁS / WEBER CSABA / VASAS ATTILA / MOLNÁR BAL+ÁZ / KISS ÁRPAD / MACIAS ALBA / MURRAY JAMES BROOKE / LEWKOWICZ ELOIDE / GENESTE OLIVER / CHANRION MAIA / DEMARLES DIDIER / IVANSCHITZ LISA

Domicilio Inventor: ÁLMOS VEZER UTCA 4., 2045 TOROKBÁLINT - HUNGRÍA / Szentendrei utca 9. - 2009 Piliszentlászlo / Eori Barna utca 65. - 2151 Fót / Fenyves utca 3. - 2117 Isaszeg / Fust Milán itca 6,3/10. - 1039 Budapest / 12 Beaulands Close - Cambridge, CB4 1 JA / 21 Parsonage Way, Cambridge - Linton CB21 4YL / 93, avenue Denfert Rochereau - 75014 Paris / Batiment A - 171 rue Crevel Duval - 92500 Rueil Malmaison / 14, rue de la Galiote Apt D441 - 92130 Issy Les Moulineaux / 21, rue du Lievre - 45430 Chesny / 25 avenue Reille - 75014 Paris

(54) Título: NUEVOS DERIVADOS PIPERIDINILO SUSTITUIDOS CON HETERO(ARILO), UN PROCESO PARA SU PREPARACIÓN Y COMPOSICIONES FARMACÉUTICAS QUE LOS CONTIENEN

(74) Agente: BERKEMEYER, HUGO T. - 6

(30) Prioridad/es: 16/55387 - 10/06/2016 - FR 16/63463 - 28/12/2016 - FR

(51) Int. Cl 8: A61K 31/ A61P 35/ C07D 471/

En cumplimiento al Artículo 1 de la Ley N° 2593/05 que modifica el Artículo 23 De publicaciones de la Ley N° 1630/00 de Patentes de Invención, se dispone que a partir de la fecha de la presente orden de publicación, esta solicitud de patente se hace pública y se ordena su publicación por el término de la Ley.

(57) Resumen:

(127/17) Compuestos de fórmula (I): en la que R1, R2, J, K, L, n y W son como se han definido en la descripción. Medicamentos.

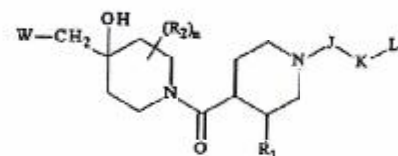

Dirección de Patentes
Farm. Berta Segovia
Directora Interina de Patentes
DINAPI

(19)



DIRECCIÓN NACIONAL
DE PROPIEDAD
INTELLECTUAL

REPUBLICA DEL PARAGUAY
Dirección Nacional de Propiedad Intelectual

(11) Nro. Publicación: PY1736660A

(43) Asunción, 7 de Agosto de 2018.-

Orden de Publicación de SOLICITUD de Patente de Invención.-

(12) DATOS DE LA SOLICITUD

(21) N° de Solicitud: 1736660 (22) Fecha de Solicitud: 08/06/2017

(71) Solicitante: LES LABORATOIRES SERVIER / VERNALIS (R&D) LIMITED

Domicilio Solicitante: 35 RUE DE VERDUN - 92284 SURESNES CEDEX, FRANCIA / 100 Berkshire Place Whadfedale Road Winnersh Berkshire RG41 5RD

(72) Inventor: KOTSCHY ANDRÁS / WEBER CSABA / VASAS ATTILA / MOLNAR BALAZ / KISS ARPAD / MACIAS ALBA / MURRAY JAMES BROOKE / LEWKOWICZ ELODIE / GENESTE OLIVER / CHANRION MAIA / DEMARLES DIDIER

Domicilio Inventor: ÁLMOS VEZÉR UTCA 4., 2045 TOROKBÁLINT - HUNGRÍA / sZENTENDREI UTCA 9. - oLISSZENTLÁSZLO / Eori Bama utca. - 2151 fot / Fenyves utca 3. - 2117 Isaszeg / Fust Milán utca 6,3/10. - 1039 Budapest / 12 Beaulands Close - Cambridge, CBA 1 Ja / 21 Parsonage Way, CAmbridgeshire - Linton CB21 4YI / 93, Avenue Denfert Rochereau - 75014 Paris / Batiment A-171 rue Crevel Duval - 92500 Rueil Malmaison / 14, rue de la Goliote Apt D441 - 92130 Issy Les Moulinaux / 21, rue du Lievre - 45430 Checy

(54) Título: **NUEVOS DERIVADOS PIPERIDINILO, UN PROCESO PARA SU PREPARACIÓN Y COMPOSICIONES FARMACÉUTICAS QUE LOS CONTIENEN**

(74) Agente: BERKEMEYER, HUGO T. – 6

(30) Prioridad/es: 16/55392 – 10/06/2016 – FR

(51) Int. Cl 8: A61K 31/ A61P 35/ C07D 473/ C07D 487/ C07D 495/ C07D 498/ C07D 519/

En cumplimiento al Artículo 1 de la Ley N° 2593/05 que modifica el Artículo 23 De publicaciones de la Ley N° 1630/00 de Patentes de Invención, se dispone que a partir de la fecha de la presente orden de publicación, esta solicitud de patente se hace pública y se ordena su publicación por el término de la Ley.

(57) Resumen:

(128/17) Compuestos de fórmula (I): en la que R1, R2, R3, n y W son como se han definido en la descripción. Medicamentos.

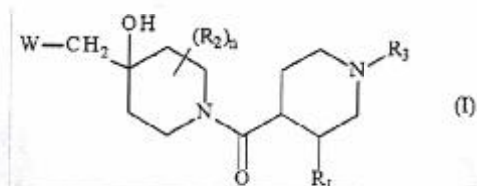

 Dirección de Patentes
 Farm. Berta Segovia
 Directora Interina de Patentes
 DINAPI



(11) Nro. Publicación: PY1738684A

(43) Asunción, 24 de Agosto de 2018.-

Orden de Publicación de SOLICITUD de Patente de Invención.-

(12) DATOS DE LA SOLICITUD

- (21) N° de Solicitud: 1738684 (22) Fecha de Solicitud: 16/06/2017
- (71) Solicitante: FARMHANNONG CO., LTD.
- Domicilio Solicitante: 24 YEQUI-DAERO, YEONGDEJUNGPO-GU, SEOUL 07320, COREA DEL SUR
- (72) Inventor: SUNG, SOON-KEE / YOON, JOONSEON / AHN, YOUNG OCK / HAN, YUNJUNG / PARK, JOONGHYUK / HONG, MYOUNG-KI
- Domicilio Inventor: 99, GAJEONG-RO, YUSEONG-GU, DAEJEON, 34115, COREA DEL SUR / 99, GAJEONG-RO, YUSEONG-GU, DAEJEON, 34115, COREA DEL SUR / 99, GAJEONG-RO, YUSEONG-GU, DAEJEON, 34115, COREA DEL SUR / 99, GAJEONG-RO, YUSEONG-GU, DAEJEON, 34115, COREA DEL SUR / 99, GAJEONG-RO, YUSEONG-GU, DAEJEON, 34115, COREA DEL SUR
- (54) Título: **MÉTODOS Y COMPOSICIONES PARA OTORGAR Y/O MEJORAR LA TOLERANCIA A LOS HERBICIDAS UTILIZANDO PROTOPORFIRINÓGENO OXIDASA O UNA VARIANTE DE ESTA**
- (74) Agente: BERKEMEYER, HUGO T. — 8
- (30) Pricidad/es: 16-0075358 — 16/06/2016 — KR
- (51) Int. Cl 8: A01H 13/ A01H 5/ C07K 14/ C12N 15/ C12N 5/

En cumplimiento al Artículo 1 de la Ley N° 2593/05 que modifica el Artículo 23 De publicaciones de la Ley N° 1630/00 de Patentes de Invención, se dispuso que a partir de la fecha de la presente orden de publicación, esta solicitud de patente se hace pública y se ordena su publicación por el término de la Ley.

(57) Resumen:

(137/17) Se proporciona tecnología para otorgar una mejor tolerancia a los herbicidas y/o mejorar la tolerancia a los herbicidas de las plantas y/o algas usando una protoporfirinógeno oxidasa derivada de procariotas o sus variantes de aminoácidos.



 Dirección de Patentes
 Farm. Berta Segovia
 Directora Interina de Patentes
 DINAPI



(43) Asunción, 7 de Agosto de 2016.-

Orden de Publicación de SOLICITUD de Patente de INVENCION

(12) DATOS DE LA SOLICITUD

- (21) N° de Solicitud: 1740704 (22) Fecha de Solicitud: 23/06/2017
- (71) Solicitante: BAYER CROPSCIENCE AKTIENGESELLSCHAFT
Domicilio Solicitante: ALFRED-NOBEL-STR.50, 40789 MONHEIM AM RHEIN, ALEMANIA
- (72) Inventor: DR. HARALD JAKOBI / DR. KLEMENS MINN / DR. ESTELLA BUSCATO-ARSEQUELL / DR. HANSJÖRG DIETRICH / DR. ELMAR GATZWEILER / DR. CHRISTOPHER HUGH ROSINGER / DR. ANU BHEEMAJAH MACHETTIRA
Domicilio Inventor: GROBER HASENPFAD 80, 60536 FRANKFURT, ALEMANIA / ROSSERTSTR. 61, 65765 HATTERS-HEIM, ALEMANIA / EUROPA-ALLEE 138, 60486 FRANKFURT AM MAIN, ALEMANIA / BONIFATIUSSTRASSE 13, 65835 LIEDERBACH AM TAUNUS, ALEMANIA / AM NAUHEIMER BACH 22, 61231 BAD NAUHEIM, ALEMANIA / AM HOCHFELD 33, 65719 HOFHEIM, ALEMANIA / NIEDERNHAUSENER STRASSE 47, 60326 FRANKFURT AM MAIN, ALEMANIA
- (54) Título: DERIVADOS DE 3-AMINO-1,2,4-TRIAZINA Y SU USO PARA COMBATIR CRECIMIENTO INDESEADO DE PLANTAS
- (74) Agente: FERNÁNDEZ DE BRUX, WILFRIDO – 25
- (30) Prioridades: 16176110.1 – 24/06/2016 – EP
- (51) Int. Cl. B: A01N 43/00; D07D 253/00; D07D 481/00

En cumplimiento al Artículo 1 de la Ley N° 2593/05 que modifica el Artículo 23 De publicaciones de la Ley N° 1630/00 de Patentes de Invención, se dispone que a partir de la fecha de la presente orden de publicación, esta solicitud de patente se hace pública y se ordena su publicación por el término de la Ley.

(57) Resumen:

(143/17) Se describen compuestos de la fórmula general (I) y sus sales compatibles con agroquímicos, un procedimiento para su preparación, así como su uso en el área de la protección de plantas.

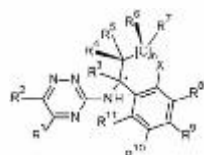

(I)



(13) Asunción, 6 de Agosto de 2018.-

Orden de Publicación de SOLICITUD de Patente de INVENCION

(12) DATOS DE LA SOLICITUD

- (2¹) N° de Solicitud: 1742420 (22) Fecha de Solicitud: 29/06/2017
- (7¹) Solicitante: SYNGENTA PARTICIPATIONS AG.
- Domicilio Solicitante: SCHWARZWALDALLEE 215, CH-4058, BASEL, SUIZA
- (72) Inventor: LACHIA, MATHILDE DENISE / SABBADIN, DAVIDE / GODFREY, CHRISTOPHER RICHARD AYLES / WENDEBORN, SEBASTIAN VOLKER
- Domicilio Inventor: SCHAFFHAUSERSTRASSE, 4332 STEIN, SUIZA / SCHAFFHAUSERSTRASSE, 4332 STEIN, SUIZA / SCHAFFHAUSERSTRASSE, 4332 STEIN, SUIZA / BREITENLOH 5, 4333, MUNCHWILEN, SUIZA
- (54) Título: COMPUESTOS REGULADORES DEL CRECIMIENTO VEGETAL
- (74) Agente: SALOMONI FLORES, LUIS ALBERTO - 48
- (30) Prioridades: 1611717.8 - 05/07/2016 - GB
- (51) Int. Cl. 8: A01N 43/00 D 265/00 D 333/00 D 413/00

En cumplimiento al Artículo 1 de la Ley N° 2593/05 que modifica el Artículo 23 De publicaciones de la Ley N° 1630/00 de Patentes de Invención, se dispone que a partir de la fecha de la presente orden de publicación, esta solicitud de patente se hace pública y se ordena su publicación por el término de la Ley.

(57) Resumen:

(145/17) La presente invención se refiere a derivados de sulfonamida novedosos, a procesos intermedios para prepararlos, a composiciones reguladoras del crecimiento vegetal que los comprenden y a métodos para utilizarlos con el fin de controlar el crecimiento de las plantas, mejorar la tolerancia de las plantas al estrés abiótico (incluido el estrés medioambiental y químico), inhibir la germinación de las semillas y/o proteger a una planta contra los efectos fitotóxicos de los productos químicos.

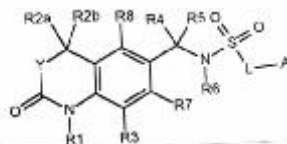

(43) **Asunción, 7 de Agosto de 2018.-**
Orden de Publicación de SOLICITUD de Patente de INVENCION
(12) DATOS DE LA SOLICITUD

(21) N° de Solicitud: **1744606** (22) Fecha de Solicitud: **06/07/2017**

(71) Solicitante: **GREGOR ANTON PIECH**
 Domicilio Solicitante: **Sonnleitenweg 12, 5020 Salzburg, Austria**

(72) Inventor: **GREGOR ANTON PIECH**
 Domicilio Inventor: **SONNLEITENWEG 12, 5020 SALZBURG, AUSTRIA**

(54) Título: **LATA METÁLICA Y TAPA PARA LATA CORRESPONDIENTE**

(74) Agente: **DE ORTIZ PIERPAOLI, ELBA ROSA – 109**

(30) Prioridad/es: **(no aplica) – (no aplica) – (no aplica) 102016112953.4 - 14/07/2016 - DE**

(51) Int. Cl 8: **B65D 17/**

En cumplimiento al Artículo 1 de la Ley N° 2593/05 que modifica el Artículo 23 De publicaciones de la Ley N° 1630/00 de Patentes de Invención, se dispone que a partir de la fecha de la presente orden de publicación, esta solicitud de patente se hace pública y se ordena su publicación por el término de la Ley.

(57) Resumen:

(148/17). Se describe una tapa para lata y en particular una lata unida a esta tapa para lata, que comprende una región de apertura prevista en el material de la superficie de tapa así como un elemento de palanca de dos brazos destinado a la apertura de esta región de apertura, que está unido al material de la tapa, estando caracterizada esta disposición porque la región de apertura configurada como pestaña a modo de lengüeta está delimitada con respecto a la superficie de tapa mediante una línea de apertura por desgarro que se extiende por el perímetro de la pestaña en forma de un debilitamiento de material o de una ruptura de material al menos parcial y la base de la pestaña a modo de lengüeta unida a la superficie de tapa forma un apoyo acodado que despliega su efecto durante la operación de apertura, porque el lado inferior de la tapa está revestido de manera fuertemente adherente, en particular por toda la superficie, de un material de plástico, en particular una lámina de plástico, y este revestimiento que cubre la línea de apertura por desgarro está realizado de manera debilitada adyacente a la línea de apertura por desgarro entre la pestaña a modo de lengüeta y la superficie de la tapa, en particular entallado y preferentemente al menos parcialmente acanalado, y porque la parte de recipiente y la tapa para lata son al menos esencialmente de la misma aleación de aluminio.

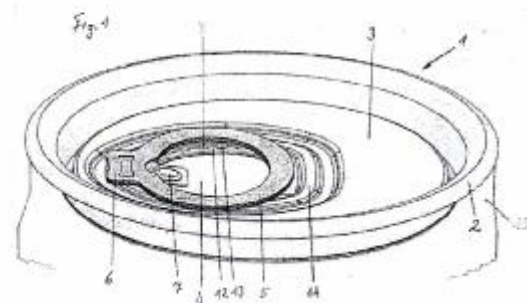

(19)



DIRECCIÓN NACIONAL DE PROPIEDAD INTELECTUAL

GOBIERNO NACIONAL

Paraguay de la gente

REPUBLICA DEL PARAGUAY Dirección Nacional de Propiedad Intelectual

(11) Nro. Publicación: PY1744957A

(43) Asunción, 28 de Agosto de 2018.-

Orden de Publicación de SOLICITUD de Patente de Invención.-

(12) DATOS DE LA SOLICITUD

- (21) N° de Solicitud: 1744957 (22) Fecha de Solicitud: 06/07/2017
(71) Solicitante: ALLFLEX EUROPE
Domicilio Solicitante: RUOTE DES EAUX - ZI DE PLAGUÉ. 35500 VITRÉ.
(72) Inventor: JOHAN DECALUWE / JEAN-JACQUES HILPERT / JEAN-JACQUES DESTOUMIEUX / BRUNO TEYCHENE
Domicilio Inventor: 10B ALLÉE MARC SANGNIER. ZIP 53000 LAVAL / 13 RUE EMILIA LEBRETON. ZIP 35500 VITRE / 24 CHEMIN DE LA BARRICADE. ZIP 81380 LESCURE D'ALBIGEOIS / LA PLAINE. ZIP 81430 MOUZIEYS, TEULET.
(54) Título: PARTE HEMBRA DE UN DISPOSITIVO DE IDENTIFICACIÓN ANIMAL QUE INCLUYE UN ELEMENTO DE BLOQUEO DE LA PARTE MACHO EN LA PARTE HEMBRA
(74) Agente: MARCELA MARIA ZORAIDA CÁRDENAS - 5252
(30) Prioridad/es: 1657216 - 27/07/2016 - FR
(51) Int. CI 8: A01K 11/

En cumplimiento al Artículo 1 de la Ley N° 2593/05 que modifica el Artículo 23 De publicaciones de la Ley N° 1630/00 de Patentes de Invención, se dispone que a partir de la fecha de la presente orden de publicación, esta solicitud de patente se hace pública y se ordena su publicación por el término de la Ley.

(57) Resumen:

(151/17) La invención se refiere a una parte hembra de un dispositivo de identificación animal, que incluye una cavidad (30) destinada a recibir una cabeza de una parte macho de dicho dispositivo de identificación animal. Según la invención, dicha cavidad (30) incluye un elemento de bloqueo (20) destinado a mantener dicha cabeza en el interior de la mencionada cavidad, dicho elemento de bloqueo comprende una base y al menos dos garras elásticas que se extienden a partir de dicha base hacia la entrada de dicha cavidad, dichas garras son móviles entre al menos dos posiciones, una posición de inserción, que permite la inserción de dicha cabeza en dicha cavidad y una posición de bloqueo, que permite el bloqueo de dicha cabeza en el interior de dicha cavidad.

Dirección de Patentes
Farm. Berta Segovia
Directora Interina de Patentes
DINAPI

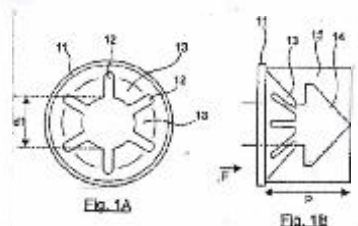

(19)



DIRECCIÓN NACIONAL DE PROPIEDAD INTELECTUAL

GOBIERNO NACIONAL

Paraguay de la gente

REPUBLICA DEL PARAGUAY Dirección Nacional de Propiedad Intelectual

(11) Nro. Publicación: PY1745467A

(43) Asunción, 29 de Agosto de 2018.-

Orden de Publicación de SOLICITUD de Patente de INVENCION

(12) DATOS DE LA SOLICITUD

- (21) N° de Solicitud: 1745467 (22) Fecha de Solicitud: 07/07/2017
(71) Solicitante: AS IP HOLDCO, LLC.
Domicilio Solicitante: ONE CENTENNIAL AVENUE, PISCATAWAY, NEW JERSEY 08854, USA.
(72) Inventor: DAVID GROVER / MAHENDRA GUNAWARDENA / CHRIS HELMSTETTER / VERNE MYERS
Domicilio Inventor: 26 HAINES ROAD STOCKTON, NEW JERSEY 08559, USA. / 706 ASTOR LANE FRANKLIN PARK, NEW JERSEY 08823, USA. / 250 SHORT HILLS DRIVE BRIDGEWATER, NEW JERSEY 08807, USA. / 6 SIERRA TRAIL CLINTON, NEW JERSEY 08809, USA.
(54) Título: SISTEMAS PARA AUTOMATIZAR EL AJUSTE DE LA LIBERACION DEL CAUDAL DE AGUA PARA UNA TAZA DE INODORO DE ACUERDO CON EL CONTENIDO DE LA TAZA, SANITARIOS QUE INCLUYEN EL SISTEMA Y
(74) Agente: DE ORTIZ PIERPAOLI, ELBA ROSA - 109
(30) Prioridad/es: 62/359,696 - 07/07/2016 - US
(51) Int. Cl 8: E03D 11/ E03D 3/ E03D 5/

En cumplimiento al Artículo 1 de la Ley N° 2593/05 que modifica el Artículo 23 De publicaciones de la Ley N° 1630/00 de Patentes de Invención, se dispone que a partir de la fecha de la presente orden de publicación, esta solicitud de patente se hace pública y se ordena su publicación por el término de la Ley.

(57) Resumen:

(154/17). Método y sistema que posee un inodoro de descarga de agua que posee una taza de inodoro en comunicación directa con una fuente de agua y se halla montado con un sensor. El sensor incluye un transmisor para transmitir una señal ultrasónica y un receptor para recibir una señal ultrasónica. El sensor puede medir el tiempo de vuelo (TdV) de la señal a los efectos de obtener una medición TdV. Un microcontrolador se halla eléctricamente conectado al sensor y puede recibir y procesar la medición del TdV por medio de un algoritmo para determinar el estado de la taza. El inodoro también incluye al menos una válvula para agua que se halla dispuesta entre la taza y la fuente de agua conectada eléctricamente al microcontrolador para indicar al menos una válvula para agua que se desplace desde una primera posición a una segunda posición durante un periodo de tiempo, donde la duración de ese periodo corresponde al estado de la taza. MÉTODOS REALACIONADOS

Handwritten signature and official stamp of the Dirección de Patentes, with the name Berta Segovia, Directora Interina de Patentes, DINAPI.

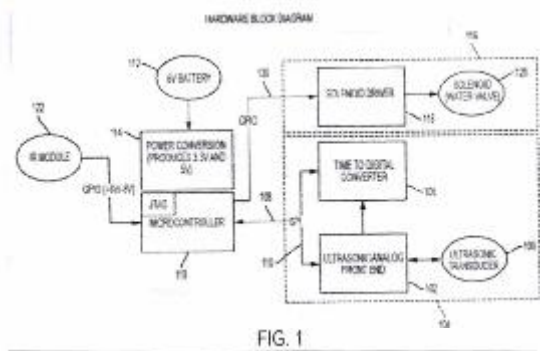

FIG. 1



(43) Asunción, 8 de Agosto de 2018.-

Orden de Publicación de SOLICITUD de Patente de INVENCION
(12) DATOS DE LA SOLICITUD

(21) N° de Solicitud: 1746377 (22) Fecha de Solicitud: 12/07/2017

(71) Solicitante: **BAYER CROSCIENCE AKTIENGESELLSCHAFT**
Domicilio Solicitante: ALFRED-NOBEL-STR.50, 40799 MONHEIM AM RHEIN, ALEMANIA

(72) Inventor: **PROF. DR. PETER JESCHKE / DRA. SILVIA CEREZO-GALVEZ / DR. MARTIN FÜBLEIN / DRA. KERSTIN ILG / DRA. DANIELA PORTZ / DR. PETER LÖSEL / DR. DONALD BIERER / DR. ROBERT ALAN WEBSTER**
Domicilio Inventor: KALMÜNTENER STRASSE 44a, 51467 BERGISCH GLADBACH, ALEMANIA / PESTALOZZISTR. 39a, 40764 LANGENFELD, ALEMANIA / WITZELSTR. 9, 40225 DÜSSELDORF, ALEMANIA / NEUSSER WALL 32, 50870 KÖLN, ALEMANIA / OSISTR. 1, 52381 VEITTHEIB, ALEMANIA / AM SCHÖCKER 5, 51371 LEVERKUSEN, ALEMANIA / HORST 9, 42781 HAAN, ALEMANIA / LUDGERUSSTR. 1, 40225 DÜSSELDORF, ALEMANIA

(54) Título: **COMPUESTOS BICÍCLICOS COMO PLAGUICIDAS**

(74) Agente: FERNANDEZ DE BRUX, WILFRIDO - 23

(30) Prioridades: 16179030.8 12/07/2016 EP

(51) Int. Cl. 8: **A01N 43/**

En cumplimiento al Artículo 1 de la Ley N° 2593/05 que modifica el Artículo 23 De publicaciones de la Ley N° 1630/00 de Patentes de Invención, se dispone que a partir de la fecha de la presente orden de publicación, esta solicitud de patente se hace pública y se ordena su publicación por el término de la Ley.

(57) Resumen:
(155/17). La presente solicitud se refiere a nuevos compuestos bicíclicos, a agentes que contienen estos compuestos, a su uso para el control de plagas animales, así como a procedimientos y productos intermedios para su preparación.

Dirección de Patentes
Dra. Bertha Segorria
Dirección de Patentes
(155/17)

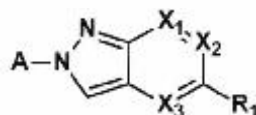



(43) Asunción, 07 de agosto de 2018.

Orden de Publicación de SOLICITUD de Patente de INVENCION

(12) DATOS DE LA SOLICITUD

- (21) N° de Solicitud: 1748268 (22) Fecha de Solicitud: 18/07/2017
- (71) Solicitante: 1) THE REGENTS OF THE UNIVERSITY OF CALIFORNIA 2) SYNGENTA PARTICIPATIONS AG 3) SYNGENTA CROP PROTECTION LLC
- Domicilio Solicitante: 1) 1111 Franklin Street, 12th floor Oakland (94607) California, Estados Unidos de América 2) Schwarzwaldallee 215 Basilea (CH-4058) Suiza 3) 410 Swing Road Greensboro, North Carolina (27409) Estados Unidos de América
- (72) Inventor: 1) SEAN R. CUTLER 2) MATHILDE DENISE LACHIA 3) SEBASTIAN VOLKER WENDEBORN 4) CHRISTOPHER RICHARD AYLES GODFREY 5) DAVIDE SABBADIN
- Domicilio Inventor: 1) c/o University of California, Riverside, Institute for Integrative Genome Biology, 3119A Genomics Bldg., Riverside, California 92521, Estados Unidos de América 2) c/o Syngenta Crop Protection AG, Schaffhauserstrasse, 4332 – Stein Suiza 3) c/o Syngenta Crop Protection AG, Schaffhauserstrasse, 4332 – Stein Suiza 4) c/o Syngenta Crop Protection AG, Schaffhauserstrasse, 4332 – Stein Suiza 5) c/o Syngenta Crop Protection AG, Schaffhauserstrasse, 4332 – Stein Suiza
- (54) Titulo: **CARBAMATO DE QUINABACTINA**
- (74) Agente: BERKEMEYER, HUGO T. - 6
- (30) Prioridad/es: 62/363,549 – 18/07/2016 - US
- (51) Int. C I P: A01N41; A01N43; C07D239

En cumplimiento al Artículo 1 de la Ley N° 2593/05 que modifica el Artículo 23 De publicaciones de la Ley N° 1630/00 de Patentes de Invención, se dispone que, a partir de la fecha de la presente orden de publicación, esta solicitud de patente se hace pública y se ordena su publicación por el término de la Ley.

(57) Resumen:

(159/17). La presente invención se refiere a nuevos derivados de sulfonamida, a procesos e intermediarios para prepararlos, a composiciones reguladoras del crecimiento vegetal que los comprenden y a métodos de uso de ellos para controlar el crecimiento de plantas, mejorar la tolerancia de la planta al estrés abiótico (incluyendo estreses ambientales y químicos), inhibir la germinación de semillas y/o proteger una planta de los efectos fitotóxicos de productos químicos.



Dirección de Patentes
Arm. Berta Segovia
Directora Interina de Patentes
INAPI

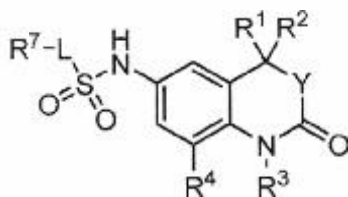

(19)



DIRECCIÓN NACIONAL DE PROPIEDAD INTELECTUAL

REPUBLICA DEL PARAGUAY
Dirección Nacional de Propiedad Intelectual

(11) Nro. Publicación: PY1748741A

(43) Asunción, 6 de Agosto de 2018.-

Orden de Publicación de SOLICITUD de Patente de INVENCION

(12) DATOS DE LA SOLICITUD

- (21) N° de Solicitud: 1748741 (22) Fecha de Solicitud: 19/07/2017
- (71) Solicitante: SYNGENTA PARTICIPATIONS AG.
Domicilio Solicitante: SCHWARZWALDALLEE 215, CH-4058, BASEL, SUIZA
- (72) Inventor: BALOGH, ÁKOS / PALMER, ERIC WALKER / PICKETT, BRIAN / KALOUMENOS, NIKOLAOS
Domicilio Inventor: SYNGENTA CROP PROTECTION AG, SCHWARZWALDALLEE 215, CH-4058, BASEL, SUIZA / SYNGENTA CROP PROTECTION LLC, 410 SWING ROAD GREENSBORO NC 27409, ESTADOS UNIDOS DE AMÉRICA / SYNGENTA LIMITED, SYNGENTA, JEALOTT'S HILL INT. RESEARCH CENTRE BRACKNELL, BERKSHIRE RG42 6EY G. BRETaña / SYNGENTA LIMITED, SYNGENTA, JEALOTT'S HILL INT. RESEARCH CENTRE BRACKNELL, BERKSHIRE RG42 6EY G. BRETaña
- (54) Título: MÉTODO PARA CONTROLAR PLANTAS
- (74) Agente: SALOMONI FLORES, RAFAEL AUGUSTO - 462
- (30) Prioridad/es: 1612748.2 - 22/07/2016 - GB
- (51) Int. Cl 8: A01N 41/ A01N 43/ C07C 317/ C07D 237/

En cumplimiento al Artículo 1 de la Ley N° 2593/05 que modifica el Artículo 23 De publicaciones de la Ley N° 1630/00 de Patentes de Invención, se dispone que a partir de la fecha de la presente orden de publicación, esta solicitud de patente se hace pública y se ordena su publicación por el término de la Ley.

(57) Resumen:

(162/17). En la presente invención se proporciona un método para controlar plantas, que comprende aplicar a las plantas o al emplazamiento de las plantas, una composición que comprende (A) un compuesto de fórmula (I) seleccionado a partir del grupo constituido por: o una de sus formas salinas o de N-óxido, y (B) uno o más herbicidas adicionales.

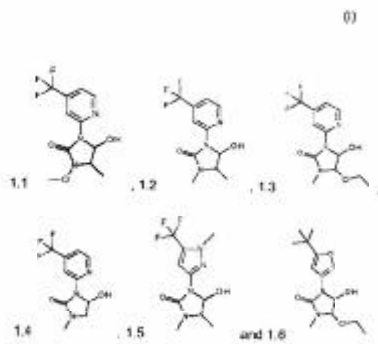

(19)



DIRECCIÓN NACIONAL
DE PROPIEDAD
INTELLECTUAL

REPUBLICA DEL PARAGUAY
Dirección Nacional de Propiedad Intelectual

GOBIERNO
NACIONAL

Paraguay
de la gente

(11) Nro. Publicación: PY1749345A

(43) Asunción, 27 de Agosto de 2018.-

Orden de Publicación de SOLICITUD de Patente de INVENCION

(12) DATOS DE LA SOLICITUD

(21) N° de Solicitud: 1749345 (22) Fecha de Solicitud: 21/07/2017

(71) Solicitante: FLAMEL IRELAND LIMITED

Domicilio Solicitante: BLOCK 10-1, BLANCHARDSTOWN CORPORATE PARK, BALLYCOOLIN, DUBLIN 15, IRLANDA.

(72) Inventor: CLAIRE MÉGRET / HERVÉ GUILLARD / JEAN-FRANCOIS DUBUISSON

Domicilio Inventor: 11 RUE DE LA FAVORITE, LYON 69005, FRANCIA. / LES JARDINS DE LYSSANDRE, 4 AVENUE MARC SANGNIER, VILLEURBANNE 69100, FRANCIA. / 18 RUE CONSTANT, LYON 69003, FRANCIA.

(54) Título: FORMULACIONES DE GAMMA-HIDROXIBUTIRATO DE LIBERACIÓN MODIFICADA CON FARMACOCINÉTICA MEJORADA

(74) Agente: FERNANDEZ DE BRUX, WILFRIDO – 25

(30) Prioridad/es: 62/365.812 – 22/07/2016 – US 62/399.413 - 25/09/2016 - US 62/474.330 - 21/03/2017 - US

(51) Int. Cl 8: A61K 31/ A61K 47/ A61K 9/

En cumplimiento al Artículo 1 de la Ley N° 2593/05 que modifica el Artículo 23 De publicaciones de la Ley N° 1630/00 de Patentes de Invención, se dispone que a partir de la fecha de la presente orden de publicación, esta solicitud de patente se hace pública y se ordena su publicación por el término de la Ley.

(57) Resumen:

(166/17). Se proporcionan formulaciones de liberación modificada de gamma-hidroxibutirato que tienen propiedades mejoradas de disolución y farmacocinéticas, y sus usos terapéuticos.

[Handwritten signature]

Dirección de Patentes
Farm. Berta Segovia
Sector Interno de Patentes
DINAPI



Figura 2

(19)

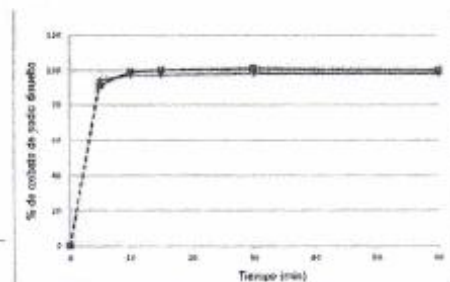

DIRECCIÓN NACIONAL DE PROPIEDAD INTELECTUAL

REPUBLICA DEL PARAGUAY
Dirección Nacional de Propiedad Intelectual

GOBIERNO NACIONAL

Paraguay de la gente

(11) Nro. Publicación: PY1754642A

(43) Asunción, 29 de Agosto de 2018.-

Orden de Publicación de SOLICITUD de Patente de INVENCION

(12) DATOS DE LA SOLICITUD

- (21) Nº de Solicitud: 1754642 (22) Fecha de Solicitud: 07/08/2017
- (71) Solicitante: RICETEC AKTIENGESELLSCHAFT
- Domicilio Solicitante: BERGSTRASSE 5 - POSTFACH 366, (CH-9490) VADUZ - LIECHTENSTEIN
- (72) Inventor: DARIO BERNACCHI / CALEB KNEPPER / RUSSELL D. RASMUSSEN / FEDERICO CUEVAS / MELISSA HINGA / MELISSA SHANNON MOON / VENU REDDYVARI, CHANNARAYAPPA
- Domicilio Inventor: 1206 PEREGRINE DR. FRIENDSWOOD, TX 77546, ESTADOS UNIDOS DE AMÉRICA / 2103 LAUGHING GULL LN, LEAGUE CITY, TX 77573, ESTADOS UNIDOS DE AMÉRICA / 212 VALLEY BLOSSUM LANE, LEAGUE CITY, TX 77572, ESTADOS UNIDOS DE AMÉRICA / 303 OAK CREEK LANE, LEAGUE CITY, TX 77573, ESTADOS UNIDOS DE AMÉRICA / 1290 OCEAN MANOR LANE, LEAGUE CITY, TX 77573, ESTADOS UNIDOS DE AMÉRICA / 1501 PINE COLONY LANE, PEARLAND, TX 77581, ESTADOS UNIDOS DE AMÉRICA / 705 TIMBERSTONE LN., FRIENDSWOOD, TX 77546, ESTADOS UNIDOS DE AMÉRICA
- (54) Título: MÉTODOS Y COMPOSICIONES PARA COMBINACIONES DE MUTACIONES ASOCIADOS CON RESISTENCIA / TOLERANCIA A HERBICIDAS EN ARROZ
- (74) Agente: BERKEMEYER, HUGO T. - 6
- (30) Prioridad/es: 62/371582 - 05/08/2016 - US
- (51) Int. Cl 8: A01H 5/ C12N 15/ C12N 9/

En cumplimiento al Artículo 1 de la Ley Nº 2593/05 que modifica el Artículo 23 De publicaciones de la Ley Nº 1630/00 de Patentes de Invención, se dispone que a partir de la fecha de la presente orden de publicación, esta solicitud de patente se hace pública y se ordena su publicación por el término de la Ley.

(57) Resumen:

(175/17). Se describe arroz que es tolerante / resistente a herbicidas, por ejemplo, inhibidores de ACCase, e inhibidores de HPPD, o ambos. Para los inhibidores de ACCase, 2 regiones cromosómicas diferentes actúan sinérgicamente al proporcionar resistencia / tolerancia a la misma clase de herbicida. También se describe el uso del arroz resistente / tolerante a herbicidas para el control de malezas y métodos para producir arroz tolerante / resistente.

[Handwritten signature]

Dirección de Patentes
Pat. Rosa Segovia
Directora Adjunta de Patentes
DINAPI

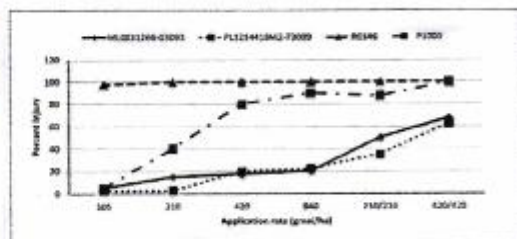

FIG. 1

(19)



DIRECCIÓN NACIONAL
DE PROPIEDAD
INTELECTUAL

REPUBLICA DEL PARAGUAY
Dirección Nacional de Propiedad Intelectual

■ GOBIERNO
■ NACIONAL

Paraguay
de la gente

(11) Nro. Publicación: PY1755651A

(43) Asunción, 31 de Agosto de 2018.-

Orden de Publicación de SOLICITUD de Patente de INVENCION

(12) DATOS DE LA SOLICITUD

- (21) N° de Solicitud: 1755651 (22) Fecha de Solicitud: 09/08/2017
- (71) Solicitante: **BAYER CROPSCIENCE AKTIENGESELLSCHAFT**
- Domicilio Solicitante: ALFRED-NOBEL-STR.50, 40789 MONHEIM AM RHEIN, ALEMANIA
- (72) Inventor: **DR. ELMAR GATZWEILER / DR. HENDRIK HELMKE / DR. JANA FRANKE / DR. JENS FRACKENPOHL / DR. ANU BHEEMAJAH MACHETTIRA / DR. HANSJORG DIETRICH / DR. CHRISTOPHER HUGH ROSINGER / DIRK SCHMUTZLER / DR. PETER LUMMEN**
- Domicilio Inventor: AM NAUHEIMER BACH 22, 61231 BAD NAUHEIM, ALEMANIA / ZUM MORGENGRABEN 22, 65835 LIEDERBACH, ALEMANIA / UNTERE ZAHLBACHER STR. 80, 55131 MAINZ, ALEMANIA / FURSTENBERGER STR. 1, 60322 FRANKFURT, ALEMANIA / NIEDERNHAUSENER STRASSE 47, 60326 FRANKFURT, ALEMANIA / BONIFATIUSSTRABE 1b, 65835 LIEDERBACH AM TALUNUS, ALEMANIA / AM HOCHFELD 33, 65719 HOFHEIM, ALEMANIA / HAUPTMANNWEG 2, 65795 HATTERSHEIM, ALEMANIA / LANAER STR. 76, 65510 IDSTEIN, ALEMANIA
- (54) Título: **DERIVADOS SUSTITUIDOS DE PIRAZOLINILO, PROCESOS PARA SU PREPARACIÓN Y SU USO COMO HERBICIDAS Y/O REGULADORES DEL CRECIMIENTO DE LAS PLANTAS**
- (74) Agente: FERNANDEZ DE BRUX, WILFRIDO – 25
- (30) Prioridad/es: 16183780.2 – 11/08/2016 – EP
- (51) Int. Cl 8: **A01N 43/ C07D 403/**

En cumplimiento al Artículo 1 de la Ley N° 2593/05 que modifica el Artículo 23 De publicaciones de la Ley N° 1630/00 de Patentes de Invención, se dispone que a partir de la fecha de la presente orden de publicación, esta solicitud de patente se hace pública y se ordena su publicación por el término de la Ley.

(57) Resumen:

(178/17). La presente invención principalmente se refiere a ciertos pirazolinilpirrolonas y pirazolinilhidantoinas sustituidas de la fórmula (I) definida a continuación o sales de la misma y a su uso como herbicidas, en particular para el control de yuyos y/o malezas en los cultivos de plantas útiles y/o como reguladores del crecimiento para influir el crecimiento de las plantas útiles. La presente invención también se refiere a herbicidas y/o productos que regulan el crecimiento de las plantas que comprenden uno o más compuestos de la fórmula (I) y procesos para la preparación de los compuestos de la fórmula (I).

Dirección de Patentes
Farm. Berta Segovia
Directora Interina de Patentes
DINAPI

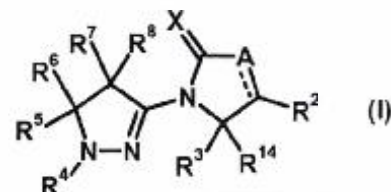

(19)



DIRECCIÓN NACIONAL
**DE PROPIEDAD
INTELLECTUAL**

REPUBLICA DEL PARAGUAY
Dirección Nacional de Propiedad Intelectual

(11) Nro. Publicación: **PY1756678A**

(43) **Asunción, 8 de Agosto de 2018.-**

Orden de Publicación de SOLICITUD de Patente de INVENCION

(12) DATOS DE LA SOLICITUD

(21) N° de Solicitud: **1756678**

(22) Fecha de Solicitud: **11/08/2017**

(71) Solicitante: **BAYER CROPSCIENCE AKTIENGESELLSCHAFT**

Domicilio Solicitante: **ALFRED-NOBEL-STR.50, 40789 MONHEIM AM RHEIN, ALEMANIA**

(72) Inventor: **DR. LAURA HOFFMEISTER / DR. RUDIGER FISCHER / DR. DOMINIK HAGER / DR. NINA KAUSCH-BUSIES / DR. MARC MOSRIN / DR. DAVID WILCKE / DR. MATTHIEU WILLOT / DR. KERSTIN ILG / ULRICH GORGENS / DR. SIMON ANTHONY HERBERT / DR. ANTON LISHCHYNSKYI / DR. ANDREAS TURBERG / DR. ANTHONY MILLET**

Domicilio Inventor: **URDENBACHER ALLEE 19, 40593 DÜSSELDORF, ALEMANIA / ZU DEN FUBFALLEN 23, 50259 PULHEIM, ALEMANIA / LOTTENSTRABGE 10, 40789 MONHEIM, ALEMANIA / IRLNFELDER WEG 38a, 51467 BERGISCH GLADBACH, ALEMANIA / BACHEMER STRASSE 341a, 50935 KÖLN, ALEMANIA / FRIEDENSTR. 39, 40219 DÜSSELDORF, ALEMANIA / JAHNSTRABE 15, 40215 DÜSSELDORF, ALEMANIA / NEUSSER WALL 32, 50670 KÖLN, ALEMANIA / FESTER STR. 37, 40882 RATINGEN, ALEMANIA / CHAUSSEESTRABE 88D, 10115 BERLIN, ALEMANIA / BENRATHER SCHLOBALLEE 15, 40597 DÜSSELDORF, ALEMANIA / SINTERSTR. 86, 42781 HAAN, ALEMANIA / 15, RUE D'ALSACE 69150, DÉCINES - CHARPIEU - FRANCIA**

(54) Título: **DERIVADOS DE HETEROCICLOS BICÍCLICOS CONDENSADOS COMO PESTICIDAS**

(74) Agente: **FERNANDEZ DE BRUX, WILFRIDO – 25**

(30) Prioridad/es: **16184163.0 – 15/08/2016 – EP**

(51) Int. Cl 8: **A01N 43/ C07D 471
/ C07D 519/**

En cumplimiento al Artículo 1 de la Ley N° 2593/05 que modifica el Artículo 23 De publicaciones de la Ley N° 1630/00 de Patentes de Invención, se dispone que a partir de la fecha de la presente orden de publicación, esta solicitud de patente se hace pública y se ordena su publicación por el término de la Ley.

(57) Resumen:

(182/17). La invención se refiere a nuevos compuestos de la fórmula (I), en la que Aa, Ab, Ac, Ad, R1, Q y n tienen los significados dados anteriormente, su uso como acaricidas y/o insecticidas para el control de plagas animales y procedimientos e intermedios para su preparación.

Dirección de Patentes
Berta Segovia
Directora Interina de Patentes
DINAPI

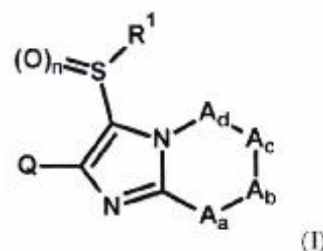

(19)



DIRECCIÓN NACIONAL
DE PROPIEDAD
INTELLECTUAL

REPUBLICA DEL PARAGUAY
Dirección Nacional de Propiedad Intelectual

■ GOBIERNO
■ NACIONAL

Paraguay
de la gente

(11) Nro. Publicación: PY1760654A

(43) Asunción, 31 de Agosto de 2018.-

Orden de Publicación de SOLICITUD de Patente de INVENCION

(12) DATOS DE LA SOLICITUD

(21) Nº de Solicitud: 1760654 (22) Fecha de Solicitud: 25/08/2017

(71) Solicitante: VÍCTOR ALEJANDRO MACADAR ANGIER
Domicilio Solicitante: RAMON MASSINI 3320 APARTAMENTO 805, MONTEVIDEO, URUGUAY

(72) Inventor: VÍCTOR ALEJANDRO MACADAR ANGIER
Domicilio Inventor: RAMON MASSINI 3320 APARTAMENTO 805, MONTEVIDEO, URUGUAY

(54) Título: DISPOSITIVO DE CONTROL BIOLÓGICO DE PLAGAS

(74) Agente: FERNANDEZ DE BRIX, WILFRIDO – 25

(30) Prioridad/es: (no aplica) – (no aplica) – (no aplica) PCT/IB2016/055105 - 26/08/2016 - OMPI

(51) Int. Cl 8: A01M 1/ A01N 25/

En cumplimiento al Artículo 1 de la Ley Nº 2593/05 que modifica el Artículo 23 De publicaciones de la Ley Nº 1630/00 de Patentes de Invención, se dispone que a partir de la fecha de la presente orden de publicación, esta solicitud de patente se hace pública y se ordena su publicación por el término de la Ley.

(57) Resumen:

(195/17). Dispositivo de control biológico de plagas, cuya estructura le permite ser soportado en la rama de un árbol, o bien en un soporte lineal natural o artificial existente en el lugar como ser un alambre, de aplicación en la producción agrícola y/o forestal. Mediante dicho dispositivo es posible liberar el contenido de una cápsula, siendo dicho contenido desde insectos benéficos hasta sustancias que ayuden a controlar plagas. Con la estructura propuesta, se logra una sujeción firme al soporte y una ubicación baja del centro de gravedad y con ello la disminución del movimiento donde se encuentre ubicado, favoreciendo a la protección del contenido de insectos benéficos o sustancias ante lluvias y vientos de cualquier velocidad o dirección. El dispositivo comprende un cuerpo superior o techo (1), cuya cara inferior (1') es sustancialmente cóncava y en sus extremos se definen calados (1a, 1b), el cual se encuentra acoplado por encima de un cuerpo contenedor o cápsula contenedora (b) de insectos benéficos o sustancias que ayuden a controlar plagas, en cuya cara superior se conforma una concavidad (2b); definiéndose entre dicha cara inferior (1') de dicho techo (1) y la superficie superior exterior de dicha cápsula contenedora (b), una cavidad (C) capaz de alojar a un elemento para el colgado del dispositivo de control biológico.

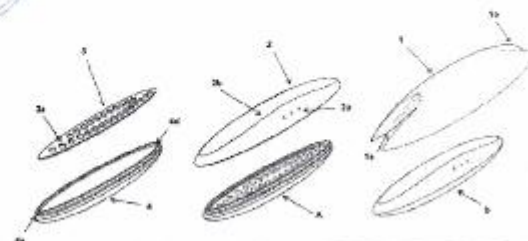



DIRECCION NACIONAL
DE PROPIEDAD
INTELLECTUAL

(11) Nro. Publicación: PY1760809A

(19)

REPUBLICA DEL PARAGUAY
Dirección Nacional de Propiedad Intelectual

(43) Asunción, 08 de agosto de 2018.

Orden de Publicación de SOLICITUD de Patente de INVENCION

(12) DATOS DE LA SOLICITUD

(21) N° de Solicitud: 1760809 (22) Fecha de Solicitud: 25/08/2017

(71) Solicitante: NOVARTIS AG

Domicilio Solicitante: Lichtstrasse 35, 4056 Basel, Suiza

(72) Inventor: 1) MIHAI AZIMIOARA 2) BEI CHEN 3) ROBERT EPPLE 4) VICTOR IVANOVICH NIKULIN 5) DEAN PAUL PHILLIPS 6) RODRIGO A. RODRIGUEZ 7) SEJAL PATEL 8) AYAKO HONDA

Domicilio Inventor: 1) Novartis Institute for Functional Genomics, Inc., dba Genomics Institute of the Novartis Research Foundation (GNF), 10675 John Jay Hopkins Drive, San Diego, California 92121, EEUU 2) Novartis Institute for Functional Genomics, Inc., dba Genomics Institute of the Novartis Research Foundation (GNF), 10675 John Jay Hopkins Drive, San Diego, California 92121, EEUU 3) 429 South Sierra Ave., #139, Solana Beach, California 92075, EEUU 4) Novartis Institute for Functional Genomics, Inc., dba Genomics Institute of the Novartis Research Foundation (GNF), 10675 John Jay Hopkins Drive, San Diego, California 92121, EEUU 5) Novartis Institute for Functional Genomics, Inc., dba Genomics Institute of the Novartis Research Foundation (GNF), 10675 John Jay Hopkins Drive, San Diego, California 92121, EEUU 6) Novartis Institute for Functional Genomics, Inc., dba Genomics Institute of the Novartis Research Foundation (GNF), 10675 John Jay Hopkins Drive, San Diego, California 92121, EEUU 7) Novartis Institutes for Biomedical Research, Inc. 250 Massachusetts Avenue, Cambridge, MA 02139, EEUU 8) Novartis Institutes for Biomedical Research, Inc. 250 Massachusetts Avenue, Cambridge, MA 02139, EEUU

(54) Título: DERIVADOS DE N-(PIRIDIN-2-IL)PIRIDINA-SULFONAMIDA Y SU USO EN EL TRATAMIENTO DE ENFERMEDADES

(74) Agente: BERKEMEYER, HUGO T. - 6

(30) Prioridad/es: 62/380,659 – 29/08/2016 - US

(51) Int. C I P: A61K31; C07D401; C07D405

En cumplimiento al Artículo 1 de la Ley N° 2593/05 que modifica el Artículo 23 De publicaciones de la Ley N° 1630/00 de Patentes de Invención, se dispone que, a partir de la fecha de la presente orden de publicación, esta solicitud de patente se hace pública y se ordena su publicación por el término de la Ley

(57) Resumen:

(198/17). La invención se relaciona con compuestos de la fórmula (I): en la que todas las variables son como se definen en la memoria descriptiva; capaces de modular la actividad de CFTR. La invención proporciona además un método para fabricar compuestos de la invención, y sus usos terapéuticos. La invención proporciona además métodos para su preparación, para su uso médico, en particular para su uso en el tratamiento y manejo de enfermedades o trastornos incluyendo fibrosis quística y trastornos relacionados.

