

(19)



DIRECCIÓN NACIONAL  
DE PROPIEDAD  
INTELLECTUAL

REPUBLICA DEL PARAGUAY  
Dirección Nacional de Propiedad Intelectual

■ GOBIERNO  
■ NACIONAL

Paraguay  
de la gente

(11) Nro. Publicación: PY1854501A

(43) Asunción, 3 de Abril de 2019.-

### Orden de Publicación de SOLICITUD de Patente de INVENCION

#### (12) DATOS DE LA SOLICITUD

(21) N° de Solicitud: 1854501

(22) Fecha de Solicitud: 06/07/2018

(71) Solicitante: UCB BIOPHARMA SPRL

Domicilio Solicitante: 60 ALLÉE DE LA RECHERCHE, B-1070 BRUSELAS, BÉLGICA

(72) Inventor: PROVINS LAURENT / CHANTEUX HUGUES

Domicilio Inventor: C/O UCB BIOPHARMA SPRL, 60 ALLÉE DE LA RECHERCHE, B-1070 BRUSELAS, BÉLGICA /  
C/O UCB BIOPHARMA SPRL, 60 ALLÉE DE LA RECHERCHE, B-1070 BRUSELAS, BÉLGICA

(54) Título: DERIVADOS DE 2-OXO-1-IMIDAZOLIDINIL IMIDAZOTIADIAZOL

(74) Agente: BERKEMEYER, HUGO T. - 6

(30) Prioridad/es: 17180431.3 - 10/07/2017 - EP

(51) Int. Cl 8: A61K 31/ A61P 25/ C07D 513/

En cumplimiento al Artículo 1 de la Ley N° 2593/05 que modifica el Artículo 23 De publicaciones de la Ley N° 1630/00 de Patentes de Invención, se dispone que a partir de la fecha de la presente orden de publicación, esta solicitud de patente se hace pública y se ordena su publicación por el término de la Ley.

#### (57) Resumen:

(197/18). La presente invención se refiere a derivados de 2-oxo-1-imidazolidinil imidazotiadiazol, procesos para preparar los mismos, composiciones farmacéuticas que contienen los mismos y su uso como productos farmacéuticos.

  
Dirección de Patentes  
Farm. Berta Serovia  
Directora Interina de Patentes  
DINAPI

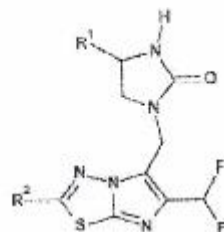

(1)

(19)



DIRECCION NACIONAL  
DE PROPIEDAD  
INTELECTUAL

REPUBLICA DEL PARAGUAY  
Dirección Nacional de Propiedad Intelectual

■ GOBIERNO  
■ NACIONAL

Paraguay  
de la gente

(11) Nro. Publicación: PY1859743A

(43) Asunción, 22 de Abril de 2019.-

**Orden de Publicación de SOLICITUD de Patente de Invención**

**(12) DATOS DE LA SOLICITUD**

(21) N° de Solicitud:	1859743	(22) Fecha de Solicitud:	20/07/2018
(71) Solicitante:	SPOGEN BIOTECH, INC.		
Domicilio Solicitante:	1685 GALT INDUSTRIAL BOULEVARD, ST. LOUIS, MISSOURI 63132, ESTADOS UNIDOS DE AMÉRICA		
(72) Inventor:	BRIAN MATTHEW THOMPSON / MICHELLE LESLIE		
Domicilio Inventor:	12537 ROYA, MANOR DRIVE, CREVE COEUR, MISSOURI 63141, ESTADOS UNIDOS DE AMÉRICA / 15 HOLLY DRIVE, WEBSTER GROVES, MO 63119, ESTADOS UNIDOS DE AMÉRICA		
(54) Título:	POLIPÉPTIDOS BIOACTIVOS PARA MEJORAR LA PROTECCIÓN, CRECIMIENTO Y PRODUCTIVIDAD EN PLANTAS		
(74) Agente:	BERKMEYER, HUGO T. – 8		
(30) Prioridad/es:	62/534,710 – 20/07/2017 – US		
(51) Int. Cl. 8:	A01N 63/02 C07K 14/1/95 C07K 14/3/2		

En cumplimiento al Artículo 1 de la Ley N° 2593/05 que modifica el Artículo 23 De publicaciones de la Ley N° 1830/00 de Patentes de Invención, se dispone que a partir de la fecha de la presente orden de publicación, esta solicitud de patente se hace pública y se ordena su publicación por el término de la Ley.

**(57) Resumen:**

(202/18) Polipeptidos bioactivos de cebado que son de utilidad cuando se aplican a las plantas en formulaciones agronómicas. También se proveen métodos para usar las formulaciones que contienen los polipeptidos bioactivos de cebado que se aplican exógenamente a la superficie de una planta o la membrana de una célula vegetal o endógenamente en el interior de una planta o a una célula vegetal. Cuando los polipeptidos bioactivos de cebado se aplican a una planta, una parte de planta o un medio de crecimiento de una planta o una rizosfera en un área que rodea a la planta o la parte de planta aumenta el crecimiento, rendimiento, salud, longevidad, productividad y/o vigor de una planta o una parte de planta y/o para disminuir el estrés abiótico en la planta o a parte de planta y/o para proteger a la planta o la parte de planta contra enfermedades, insectos y/o nematodos, y/o para aumentar la respuesta inmunológica innata de la planta o la parte de planta y/o para cambiar la arquitectura de una planta.

Dirección de Patentes

Firma: Berta Seoania  
Directora  
Dirección de Patentes  
DINAPI





(11) Nro. Publicación: PY1860392A

(43) Asunción, 1 de Abril de 2019.-

**Orden de Publicación de SOLICITUD de Patente de Invención.-**
**[12] DATOS DE LA SOLICITUD**

(21) N° de Solicitud: 1860392 (22) Fecha de Solicitud: 24/07/2018

(71) Solicitante: HAUNI MASCHINENBAU GMBH  
 Domicilio Solicitante: KURT-A.-KÖRBER-CHALUSSEE 8-32, 21033 HAMBURG, ALEMANIA.

(72) Inventor: KOBUS ALWYN DE KOKER / JÖRG WÄTKE / ROBERT JONES  
 Domicilio Inventor: 11 CADIZ STREET, DURBANVILLE 7550 CAPE TOWN, SUDÁFRICA. / KÖLZINER STRASSE 7, 19245 ZARRENTIN, ALEMANIA. / CAIXA POSTAL 22-95800-000, RST 287 KM78, 95800-000 VENANCIO AIRES, BRASIL.

(54) Título: PROCEDIMIENTO PARA LA FABRICACIÓN DE PICADURA DE TABACO

(74) Agente: FERNANDEZ DE BRIX, WILFRIDO – 25

(33) Prioridad/es: (no aplica) – (no aplica) – (no aplica) 10 2017 116778.1 - 25/07/2017 - DE

(51) Int. Cl B: A24B 3/

En cumplimiento al Artículo 1 de la Ley N° 2593/05 que modifica el Artículo 23 De publicaciones de la Ley N° 1630/00 de Patentes de Invención, se dispone que a partir de la fecha de la presente orden de publicación, esta solicitud de patente se hace pública y se ordena su publicación por el término de la Ley.

**[57] Resumen:**

(204/15) La invención se refiere a un proceso para la fabricación de picadura de tabaco que abarca los siguientes pasos: cosecha de hojas de tabaco, fermentación de las hojas de tabaco cosechadas, trillaje de las hojas de tabaco fermentadas hasta obtener tabaco trillado, humedecimiento del tabaco, corte del tabaco humedecido hasta obtener la picadura del tabaco, secado de la picadura de tabaco.

  
 Dirección de Patentes  
 Dra. Berta Semprini  
 Directora General de Patentes  
 0144A-1

(19)



DIRECCIÓN NACIONAL  
DE PROPIEDAD  
INTELECTUAL

REPÚBLICA DEL PARAGUAY  
Dirección Nacional de Propiedad Intelectual

GOBIERNO  
NACIONAL

Paraguay  
de la gente

(11) Nro. Publicación: PY1861646A

(43) Asunción, 2 de Abril de 2019.-

### Orden de Publicación de SOLICITUD de Patente de INVENCIÓN

#### (12) DATOS DE LA SOLICITUD

(21) Nº de Solicitud: 1861646

(22) Fecha de Solicitud: 30/07/2018

(71) Solicitante: AICURIS ANTI-INFECTIVE CURES GMBH

Domicilio Solicitante: FRIEDRICH-EBERT-STRAÙE 475, 42117 WUPPERTAL, ALEMANIA

(72) Inventor: DR. WILFRIED SCHWAB / DR. BURKHARD KLENKE / SUSANNE BONSMANN

Domicilio Inventor: AN DEN HAINBUCHEN 12, 14542 WERDER, ALEMANIA / SONNENSTRASSE 39, 42277 WUPPERTAL, ALEMANIA / FRANZ-MICHEL-STRASSE 13, 50769 KÖLN, ALEMANIA

(54) Título: FORMA CRISTALINA DE ÁCIDO(2S)-2-[[[Z)-[1-(2-AMINO-4-TIAZOLIL)-2-[[[(3S)-2,2-DIMETIL-4-OXO-1-(SULFOXI)-3-AZETIDINIL]AMINO]-2-OXOETILIDEN]AMINO]OXI]-3-[4-[IMINO[(3R)-3-PIPERIDINILAMINO]METIL]FENOXI]-PROPANOICO

(74) Agente: DE ORTIZ PIERPAOLI, ELBA ROSA – 109

(30) Prioridad/es: 17183862.6 – 28/07/2017 – EP

(51) Int. Cl 8: A61K 31/

En cumplimiento al Artículo 1 de la Ley Nº 2593/05 que modifica el Artículo 23 De publicaciones de la Ley Nº 1630/00 de Patentes de Invención, se dispone que a partir de la fecha de la presente orden de publicación, esta solicitud de patente se hace pública y se ordena su publicación por el término de la Ley.

#### (57) Resumen:

(207/18). Forma cristalina de ácido(2S)-2-[[[Z)-[1-(2-amino-4-tiazolil)-2-[[[(3S)-2,2-dimetil-4-oxo-1-(sulfoxi)-3-azetidil]amino]-2-oxoetiliden]amino]oxi]-3-[4-[imino[(3r)-3-piperidinilamino]metil]fenoxi]-propanoico, es decir, el compuesto de fórmula (I).

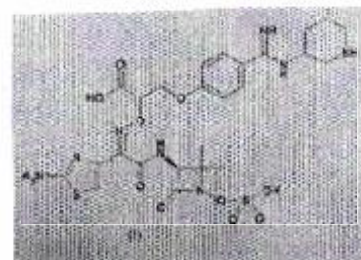

*[Handwritten signature]*  
Dirección de Patentes  
Fern Berta Segovia  
Directora Interina de Patentes  
DINAPI

(19)



DIRECCIÓN NACIONAL  
DE PROPIEDAD  
INTELLECTUAL

REPUBLICA DEL PARAGUAY  
Dirección Nacional de Propiedad Intelectual

■ GOBIERNO  
■ NACIONAL

Paraguay  
de la gente

(11) Nro. Publicación: PY1864488A

(43) Asunción, 3 de Abril de 2019.-

**Orden de Publicación de SOLICITUD de Patente de INVENCION**

**(12) DATOS DE LA SOLICITUD**

(21) N° de Solicitud: 1864488 (22) Fecha de Solicitud: 03/08/2018

(71) Solicitante: BAYER AKTIENGESELLSCHAFT

Domicilio Solicitante: KAISER-WILHELM-ALLEE 1, 51373 LEVERKUSEN

(72) Inventor: DR. ELMAR GATZWEILER / DR. ANU BHEEMAIHA MACHETTIRA / DR. CHRISTOPHER HUGH ROSINGER / DR. CHRISTIAN WALDRAFF / DR. HANSJÖRG DIETRICH / DR. ELISABETH ASMUS / DR. HARTMUT AHRENS / DR. RALF BRAUN / DR. ARNIM KÖHN

Domicilio Inventor: AM NAUHEIMER BACH 22, 61231 BAD NAUHEIM / NIEDERNHAUSENER STRASSE 47, 60326 FRANKFURT AM MAIN / AM HOCHFELD 33, 65719 HOFHEIM / FRANZ-LEHAR-WEG 7, 61118 BAD VILBEL / BONIFATIUSSTRASSE 1b, 65835 LIEDERBACH AM TAUNUS / KIRCHENSTRASSE 25, 63768 HÖSBACH / AUF DER HÖHE 14, 63329 EGELSBACH / BISCHOF-BECK-STRASSE 1a, 76857 RAMBERG / RINGSTRASSE 12, 55270 KLEIN-WINTERNHEIM

(54) Título: 3-ACIL-BENZAMIDAS Y SU USO COMO HERBICIDAS

(74) Agente: FERNANDEZ DE BRUX, WILFRIDO – 25

(30) Prioridad/es: 17185026.6 – 04/08/2017 – EP

(51) Int. Cl 8: A01N 43/ C07C 257/ C07C 323/ C07C 65/

En cumplimiento al Artículo 1 de la Ley N° 2593/05 que modifica el Artículo 23 De publicaciones de la Ley N° 1630/00 de Patentes de Invención, se dispone que a partir de la fecha de la presente orden de publicación, esta solicitud de patente se hace pública y se ordena su publicación por el término de la Ley.

**(57) Resumen:**

(211/18). Se describen 3-acil-benzamidas de la fórmula (I) como herbicidas. En esta fórmula (I) X, Y, Z y Rx representan restos como alquilo, cicloalquilo y halógeno.

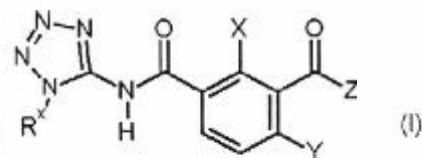

Dirección de Patentes

Ferm. Berta Segovia  
Directora Interina de Patentes  
DINAPI



(11) Nro. Publicación: PY1864984A

(43) Asunción, 03 de abril de 2019.

**Orden de Publicación de SOLICITUD de Patente de INVENCION**
**(12) DATOS DE LA SOLICITUD**

(21) N° de Solicitud: 1864984 (22) Fecha de Solicitud: 05/08/2018

(71) Solicitante: SYNGENTA PARTICIPATIONS AG

Domicilio Solicitante: Schwarzwaldallee 215, 4058, Basel, Suiza

(72) Inventor: 1) GRIBKOV, DENIS 2) EL QACEMI, MYRIEM 3) STOLLER, ANDRÉ 4) JEANGUENAT, ANDRÉ 5) BIGOT, AURELIEN

Domicilio Inventor: 1) Dreierloch 5 4333 Münchwilen, Suiza 2) Schaffhauserstrasse 4332 Stein, Suiza 3) Schaffhauserstrasse 4332 Stein, Suiza 4) Schaffhauserstrasse 4332 Stein, Suiza 5) Schaffhauserstrasse 4332 Stein, Suiza

(54) Título: DERIVADOS DE PIRAZOL ACTIVOS COMO PLAGUICIDAS

(74) Agente: RAFAEL SAIOMONI - 462

(30) Prioridad/es: 17186046.3 - 11/08/2017 - EP

(51) Int. C.I.P.: C07D231; C07D401

En cumplimiento al Artículo 1 de la Ley N° 2593/05 que modifica el Artículo 23 De publicaciones de la Ley N° 1630/00 de Patentes de Invención, se dispone que, a partir de la fecha de la presente orden de publicación, esta solicitud de patente se hace pública y se ordena su publicación por el término de la Ley.

**(57) Resumen:**

(212/18) Compuestos de fórmula (I), tal como se definen en la presente, procesos para prepararlos, composiciones plaguicidas, en particular insecticidas, acaricidas, molusquicidas y nematocidas que los comprenden y métodos para utilizarlos con el objeto de combatir y controlar plagas tales como plagas de insectos, ácaros, moluscos y nematodos.

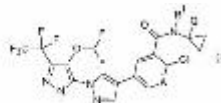

(19)



DIRECCION NACIONAL DE PROPIEDAD INTELECTUAL

REPUBLICA DEL PARAGUAY  
Dirección Nacional de Propiedad Intelectual

GOBIERNO NACIONAL

Paraguay de la gente

(11) Nro. Publicación: PY1864986A

(43) Asunción, 2 de Abril de 2019.-

Orden de Publicación de SOLICITUD de Patente de INVENCION

(12) DATOS DE LA SOLICITUD

(21) N° de Solicitud: 1864986 (22) Fecha de Solicitud: 06/08/2018

(71) Solicitante: SYNGENTA PARTICIPATIONS AG

Domicilio Solicitante: SCHWARZWALDALLEE 215, 4058, BASEL, SUIZA.

(72) Inventor: EL QACEMI, MYRIEM / STOLLER, ANDRÉ / BIGOT, AURELIEN / JEANGUENAT, ANDRÉ / GRIBKOV, DENIS

Domicilio Inventor: SCHAFFHAUSERSTRASSE, 4332 STEIN, SUIZA / SCHAFFHAUSERSTRASSE, 4332 STEIN, SUIZA / SCHAFFHAUSERSTRASSE, 4332 STEIN, SUIZA / BREITENLOH 5 4333 MÜNCHWILEN, SUIZA

(54) Título: DERIVADOS DE TIOFENO ACTIVOS COMO PLAGUICIDAS

(74) Agente: SALOMONI FLORES, RAFAEL AUGUSTO – 462

(30) Prioridad/es: 17186055.4 – 11/08/2017 – EP

(51) Int. Cl 8: C07D 409/

En cumplimiento al Artículo 1 de la Ley N° 2593/05 que modifica el Artículo 23 De publicaciones de la Ley N° 1630/00 de Patentes de Invención, se dispone que a partir de la fecha de la presente orden de publicación, esta solicitud de patente se hace pública y se ordena su publicación por el término de la Ley.

(57) Resumen:

(213/18). Compuestos de fórmula (I), tal como se definen en la presente, procedimientos para prepararlos, composiciones plaguicidas, en particular insecticidas, acaricidas, molusquicidas y nematocidas que los comprenden y métodos para utilizarlos con el objeto de combatir y controlar plagas tales como plagas de insectos, ácaros, moluscos y nematodos.

Dirección de Patentes

Fern. Berta Segovia  
Directora Interina de Patentes  
DINAPI

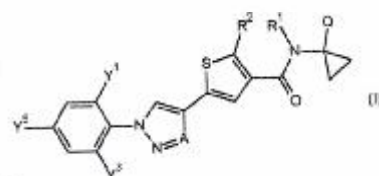

(19)



DIRECCIÓN NACIONAL DE PROPIEDAD INTELECTUAL

REPUBLICA DEL PARAGUAY  
Dirección Nacional de Propiedad Intelectual

GOBIERNO NACIONAL

Paraguay de la gente

(11) Nro. Publicación: PY1869359A

(43) Asunción, 3 de Abril de 2019.-

Orden de Publicación de SOLICITUD de Patente de INVENCION

(12) DATOS DE LA SOLICITUD

- (21) N° de Solicitud: 1869359 (22) Fecha de Solicitud: 17/08/2018
- (71) Solicitante: BAYER AKTIENGESELLSCHAFT
- Domicilio Solicitante: KAISER-WILHELM-ALLEE 1, 51373 LEVERKUSEN
- (72) Inventor: DR. ELMAR GATZWEILER / DR. ANU BHEEMAIHAH MACHETTIRA / DR. CHRISTOPHER HUGH ROSINGER / DR. STEPHEN DAVID LINDELL / DR. HANSJÖRG DIETRICH / DR. KLAUS BERNHARD HAFF / DR. ANDREAS VAN ALMSICK
- Domicilio Inventor: AM NAUHEIMER BACH 22, 61231 BAD NAUHEIM / NIEDERNHAUSENER STRASSE 47, 60326 FRANKFURT AM MAIN / AM HOCHFELD 33, 65719 HOFHEIM / AM HIRTENGRABEN 11, 65817 EPPSTEIN / BONIFATIUSSTRASSE 1b, 65835 LIEDERBACH AM TAUNUS / ROBERT-KOCH-STR. 9, 65779 KELKHEIM / AM BREUL 4b, 61184 KARBEN
- (54) Título: 3-FENIL-5-TRIFLUOROMETILISOXAZOLIN-5-CARBOXAMIDAS DE ÁCIDOS Y ÉSTERES CICLOPENTILCARBOXÍLICOS CON EFECTO HERBICIDA
- (74) Agente: FERNANDEZ DE BRUX, WILFRIDO – 25
- (30) Prioridad/es: 17186709.6 – 17/08/2017 – EP
- (51) Int. Cl 8: A01N 43/ C07D 261/

En cumplimiento al Artículo 1 de la Ley N° 2593/05 que modifica el Artículo 23 De publicaciones de la Ley N° 1630/00 de Patentes de Invención, se dispone que a partir de la fecha de la presente orden de publicación, esta solicitud de patente se hace pública y se ordena su publicación por el término de la Ley.

(57) Resumen:

(222/18). La invención se refiere a 3-fenil-5-trifluorometilisoxazolin-5-carboxamidas de ácidos y ésteres ciclopentilcarboxílicos de la fórmula general (I) y a sus sales agroquímicamente aceptables y su uso en el campo de la protección de cultivos.

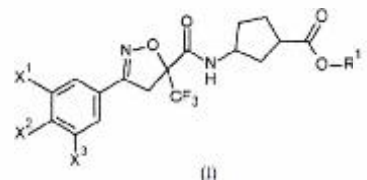

  
 Dirección de Patentes  
**Fern. Berta Segovia**  
 Directora Interna de Patentes  
 DINAPI



(19)



DIRECCIÓN NACIONAL  
DE PROPIEDAD  
INTELECTUAL

REPUBLICA DEL PARAGUAY  
Dirección Nacional de Propiedad Intelectual

■ GOBIERNO  
■ NACIONAL

Paraguay  
de la gente

(11) Nro. Publicación: PY1870767A

(43) Asunción, 2 de Abril de 2019.-

### Orden de Publicación de SOLICITUD de Patente de MODELO DE UTILIDAD

#### (12) DATOS DE LA SOLICITUD

(21) N° de Solicitud: 1870767 (22) Fecha de Solicitud: 21/08/2018

(71) Solicitante: EC BRAND COM IMP EXP DE VEST EM GERAL LTDA

Domicilio Solicitante: AV BARÃO DE TATUÍ, 1200 - SALA 2-A, CITY: SOROCABA - SP, ZIP:18030-000, BRAZIL.

(72) Inventor: EMILY STEED EWELL

Domicilio Inventor: RUA ROMEU DO NASCIMENTO, 280 - APT 13-B, CITY: SOROCABA - SP, ZIP: 18047-410, BRAZIL.

(54) Título: FORRO MULTICAPA PARA PRENDAS DE VESTIR

(74) Agente: SALOMONI FLORES, LUIS ALBERTO - 48

(30) Prioridad/es: (no aplica) - (no aplica) - (no aplica) 10 2017 017992 3 - 22/08/2017 - BR

(51) Int. CI B: A41B 39/ A61F 13/ B32B 27/ D02G 3/ D03D 15/

En cumplimiento al Artículo 1 de la Ley N° 2593/05 que modifica el Artículo 23 De publicaciones de la Ley N° 1630/00 de Patentes de Invención, se dispone que a partir de la fecha de la presente orden de publicación, esta solicitud de patente se hace pública y se ordena su publicación por el término de la Ley.

#### (57) Resumen:

(223/18). La presente invención se refiere a un forro multicapa para ropa o prendas de vestir, transpirable, reutilizable y a prueba de pérdidas o fugas, con funciones absorbentes, antimicrobianas, de impermeabilización y de dispersión de vapores. Este forro tiene como finalidad evitar fugas de fluidos corporales como sudor, sangre, fluidos vaginales, fluido menstrual, orina, leche materna o fluidos post-quirúrgicos.

*[Handwritten signature]*

Dirección de Patentes

Fern. Berta Serevid  
Directora Ejecutiva de Patentes  
DINAPI

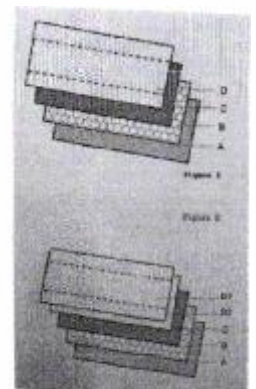
(19)



DIRECCIÓN NACIONAL  
DE PROPIEDAD  
INTELLECTUAL

REPUBLICA DEL PARAGUAY  
Dirección Nacional de Propiedad Intelectual

GOBIERNO  
NACIONAL

Paraguay  
de la gente

(11) Nro. Publicación: PY1874740A

(43) Asunción, 4 de Abril de 2019.-

### Orden de Publicación de SOLICITUD de Patente de INVENCION

#### (12) DATOS DE LA SOLICITUD

(21) N° de Solicitud: 1874740 (22) Fecha de Solicitud: 31/08/2018

(71) Solicitante: THISCAP INC  
Domicilio Solicitante: 268 LAKE DR., SAN BRUNO, CA 94066, EEUU.

(72) Inventor: MICHAEL JOSEPH MAGUIRE  
Domicilio Inventor: 268 LAKE DR., SAN BRUNO, CA 94066, EEUU.

(54) Título: FABRICACIÓN DE TAPA PARA RECIPIENTE

(74) Agente: FERNANDEZ DE BRUX, WILFRIDO - 25

(30) Prioridad/es: 15/694,441 - 01/09/2017 - US

(51) Int. Cl 8: B29C 45/0/0 B65D 41/0/4 B65D 41/3/4

En cumplimiento al Artículo 1 de la Ley N° 2593/05 que modifica el Artículo 23 De publicaciones de la Ley N° 1630/00 de Patentes de Invención, se dispone que a partir de la fecha de la presente orden de publicación, esta solicitud de patente se hace pública y se ordena su publicación por el término de la Ley.

#### (57) Resumen:

234/18. Una tapa para recipiente se forma de manera que la tapa posea una placa superior y una pared lateral circular. Dos lados opuestos de la pared lateral circular se conectan circularmente entre sí, una periferia de la pared lateral circular se conecta a una superficie de la placa superior con lo que forma un extremo cerrado y otra periferia de la pared lateral circular en un lado opuesto del extremo cerrado forma un extremo abierto. Líneas de incisión se hallan en la pared lateral circular. Las líneas de incisión forman un miembro anular ubicado en el extremo abierto de la tapa, separado de un cuerpo principal de la tapa por medio de una primera línea de incisión entre el extremo abierto del cuerpo principal y el miembro anular. El miembro anular se conecta al cuerpo principal por medio de una pluralidad de partes conectoras.

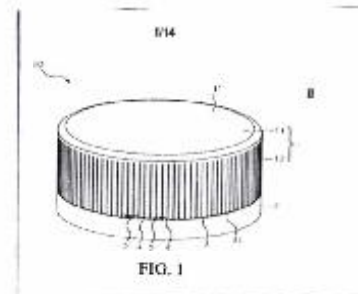
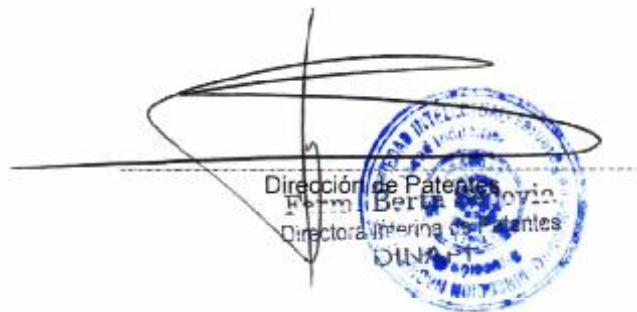

(19)



DIRECCIÓN NACIONAL DE PROPIEDAD INTELECTUAL

REPUBLICA DEL PARAGUAY  
Dirección Nacional de Propiedad Intelectual

GOBIERNO NACIONAL

Paraguay de la gente

(11) Nro. Publicación: PY1874743A

(43) Asunción, 4 de Abril de 2019.-

Orden de Publicación de SOLICITUD de Patente de INVENCION

(12) DATOS DE LA SOLICITUD

- (21) N° de Solicitud: 1874743 (22) Fecha de Solicitud: 31/08/2018
- (71) Solicitante: AIT AUSTRIAN INSTITUTE OF TECHNOLOGY GMBH / INDAT MODELLBAU WERKZEUGBAU FORMENBAU GMBH  
Domicilio Solicitante: GIEFINGGASSE 4, 1210 WIEN, AUSTRIA. / Gewerbepark 2, 3163 Rohrbach a.d. Gölsen
- (72) Inventor: ROSENBAUM, WOLFGANG / LEOPOLD, MARCUS / PFAFFENBICHLER, NIKOLAUS / MITTER, BIRGIT  
Domicilio Inventor: INDAT GMBH, GEWERBEPARK 2, 3163 ROHRBACH A. D. GÖLSEN, AUSTRIA. / INDAT GMBH, GEWERBEPARK 2, 3163 ROHRBACH A.D. GÖLSEN, AUSTRIA. / STIEGERGASSE 8/20, 1150 WIEN, AUSTRIA. / HAUPTSTRASSE 37/2, 2371 HINTERBRÜHL, AUSTRIA.
- (54) Título: SISTEMA Y MÉTODO DE TRANSPORTE DE SEMILLAS
- (74) Agente: FERNANDEZ DE BRUX, WILFRIDO - 25
- (30) Prioridad/es: 17192678.5 - 22/09/2017 - EP
- (51) Int. Cl 8: A01C 7/

En cumplimiento al Artículo 1 de la Ley N° 2593/05 que modifica el Artículo 23 De publicaciones de la Ley N° 1630/00 de Patentes de Invención, se dispone que a partir de la fecha de la presente orden de publicación, esta solicitud de patente se hace pública y se ordena su publicación por el término de la Ley.

(57) Resumen:

(235/18). Un sistema de transporte de semillas y un método para su uso, donde el sistema de transporte de semillas comprende una rueda giratoria (1) con por lo menos un soporte de semillas (2) para contener una semilla, donde dicho por lo menos un soporte de semillas (2) tiene una o más estructuras de soporte fijas configuradas para restringir el movimiento de la semilla en una dirección circunferencial en relación con la rueda giratoria (1) y en una dirección alejada de un eje de rotación (8) de la rueda giratoria (1), y donde dicho por lo menos un soporte de semilla (2) tiene una abertura de acceso (14) en su lado radialmente exterior, donde dicha abertura de acceso (14) permite acceder a la semilla para crear una abertura en la semilla.

Dirección de Patentes  
 Firm. Berta Semvín  
 Directora Interina de Patentes  
 DINAPI

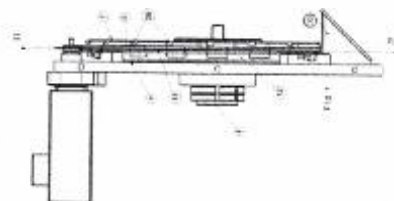

(19)



DIRECCIÓN NACIONAL DE PROPIEDAD INTELECTUAL

REPUBLICA DEL PARAGUAY  
Dirección Nacional de Propiedad Intelectual

GOBIERNO NACIONAL

Paraguay de la gente

(11) Nro. Publicación: PY1877267A

(43) Asunción, 24 de Abril de 2019.-

Orden de Publicación de SOLICITUD de Patente de INVENCION

(12) DATOS DE LA SOLICITUD

- (21) N° de Solicitud: 1877267 (22) Fecha de Solicitud: 07/09/2018
- (71) Solicitante: AICURIS GMBH & CO. KG
- Domicilio Solicitante: FRIEDRICH-EBERT-STRAÙE 475, 42117 WUPPERTAL, ALEMANIA
- (72) Inventor: DR. DANIELA PAULSEN / DR. ANDREAS URBAN / DR. IBIRONKE, ADDY / DR. TAMARA PFAFF / DR. STEPHAN MENNE / DR. WILLEM SLOOT
- Domicilio Inventor: AM KASINOGARTEN 9, 42105 WUPPERTAL, ALEMANIA. / HÖLTERSTRASSE 32, 45549 SPROCKHÖVEL, ALEMANIA / SYLTSTRASSE 7B, 40468 DÜSSELDORF, ALEMANIA / ASTERNWEG 27, 40468 DÜSSELDORF, ALEMANIA / 3919 SPECT CT., ALEXANDRIA, VA22310, EEUU / CHOPINWEG 5, 64287 DARMSTADT, ALEMANIA
- (54) Título: TERAPIAS DE COMBINACIÓN DE INDIVIDUOS INFECTADOS CON VIRUS DE LA HEPATITIS B (VHB) USANDO PARAPOXVIRUS OVIS (PPVO) Y AL MENOS UN FÁRMACO ANTIVÍRICO ADICIONAL
- (74) Agente: DE ORTIZ PIERPAOLI, ELBA ROSA – 109
- (30) Prioridad/es: 17189890.1 – 07/09/2017 – EP 17196684.9 - 16/10/2017 - EP
- (51) Int. Cl 8: A61K 31/ A61K 39/ A61P 31/

En cumplimiento al Artículo 1 de la Ley N° 2593/05 que modifica el Artículo 23 De publicaciones de la Ley N° 1630/00 de Patentes de Invención, se dispone que a partir de la fecha de la presente orden de publicación, esta solicitud de patente se hace pública y se ordena su publicación por el término de la Ley.

(57) Resumen:

238/18. La presente invención se refiere a nuevas terapias de combinación de individuos infectados con VHB usando un Parapoxvirus ovis (PPVO) y al menos un fármaco antivirico adicional, por ejemplo, inhibidores de nucleósido, tales como Entecavir. Los métodos y los productos de combinación de acuerdo con la presente invención son seguros y adecuados para la inducción de una cura funcional en pacientes crónicamente infectados con VHB.

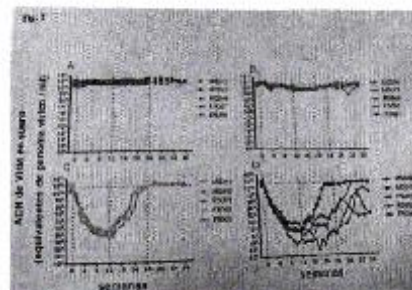

(19)



DIRECCIÓN NACIONAL DE PROPIEDAD INTELECTUAL

REPUBLICA DEL PARAGUAY  
Dirección Nacional de Propiedad Intelectual

■ GOBIERNO NACIONAL

Paraguay  
de la gente

(11) Nro. Publicación: PY1879364A

(43) Asunción, 5 de Abril de 2019.-

**Orden de Publicación de SOLICITUD de Patente de Invención**

**(12) DATOS DE LA SOLICITUD**

(21) N° de Solicitud: 1879364 (22) Fecha de Solicitud: 13/09/2018

(71) Solicitante: NOVARTIS AG

Domicilio Solicitante: LICHTSTRASSE 35, 4056 BASEL

(72) Inventor: NATALIE DALES / PAUL GORMISKY / JOHN RYAN KERRIGAN / LEI SHU

Domicilio Inventor: 250 MASSACHUSETTS AVENUE, CAMBRIDGE, MASSACHUSETTS 02139 / 250 Massachusetts Ave. Cambridge, MA 02139, USA / 250 Massachusetts Ave. Cambridge, MA 02139, USA / 250 Massachusetts Ave. Cambridge, MA 02139, USA

(54) Título: DERIVADOS DE DIFENILO Y USOS DE LOS MISMOS

(74) Agente: FERNANDEZ DE BRUX, WILFRIDO – 25

(30) Prioridad/es: 62/558,065 – 13/09/2017 – US

(51) Int. Cl 8: A61P 17/02 A61P 21/00 A61P 25/28

En cumplimiento al Artículo 1 de la Ley N° 2593/05 que modifica el Artículo 23 De publicaciones de la Ley N° 1630/00 de Patentes de Invención, se dispone que a partir de la fecha de la presente orden de publicación, esta solicitud de patente se hace pública y se ordena su publicación por el término de la Ley.

**(57) Resumen:**

(240/18) La presente divulgación proporciona un compuesto de la fórmula (I); o una sal farmacéuticamente aceptable del mismo, y sus usos terapéuticos para activar una ruta del factor de crecimiento, promover la curación de heridas, promover la reparación de tejidos y tratar la pérdida de audición, pérdida de músculo esquelético, degeneración de órganos, daño tisular, neurodegeneración y atrofia muscular. La divulgación proporciona además composiciones farmacéuticas y combinaciones. La presente descripción también se refiere al uso de tales compuestos para investigación u otros fines no terapéuticos.

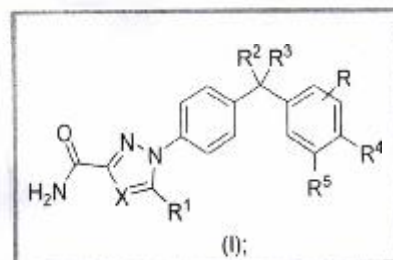

*Fern. Berta*  
 Dirección de Patentes  
 Directora Interina de Patentes  
 DINAPI

(19)



DIRECCIÓN NACIONAL  
**DE PROPIEDAD  
INTELLECTUAL**

REPUBLICA DEL PARAGUAY  
Dirección Nacional de Propiedad Intelectual

■ GOBIERNO  
■ NACIONAL

*Paraguay  
de la gente*

(11) Nro. Publicación: **PY1880240A**

(43) **Asunción, 5 de Abril de 2019.-**

**Orden de Publicación de SOLICITUD de Patente de INVENCION**

**(12) DATOS DE LA SOLICITUD**

(21) N° de Solicitud: **1880240**

(22) Fecha de Solicitud: **17/09/2018**

(71) Solicitante: **SYNGENTA PARTICIPATIONS AG**

Domicilio Solicitante: **SCHWARZWALDALLEE 215, 4058, BASEL, SUIZA**

(72) Inventor: **WAILES, JEFFREY STEVEN / CARTER, NEIL BRIAN / CLOUGH, JOHN MARTIN / WILLIAMS, JOHN**

Domicilio Inventor: **SYNGENTA, JEALOTT'S HILL INT. RESEARCH CENTRE BRACKNELL, BERKSHIRE RG42 6EY GRAN BRETAÑA / SYNGENTA, JEALOTT'S HILL INT. RESEARCH CENTRE BRACKNELL, BERKSHIRE RG42 6EY GRAN BRETAÑA / SYNGENTA, JEALOTT'S HILL INT. RESEARCH CENTRE BRACKNELL, BERKSHIRE RG42 6EY GRAN BRETAÑA / SYNGENTA, JEALOTT'S HILL INT. RESEARCH CENTRE BRACKNELL, BERKSHIRE RG42 6EY GRAN BRETAÑA**

(54) Título: **MEJORAS EN COMPUESTOS ORGÁNICOS O RELACIONADOS CON ESTOS**

(74) Agente: **SALOMONI FLORES, RAFAEL AUGUSTO - 462**

(30) Prioridad/es: **1715414.7 - 22/09/2017 - GB**

(51) Int. Cl 8: **A01N 43/ C07D 401/**

En cumplimiento al Artículo 1 de la Ley N° 2593/05 que modifica el Artículo 23 De publicaciones de la Ley N° 1630/00 de Patentes de Invención, se dispone que a partir de la fecha de la presente orden de publicación, esta solicitud de patente se hace pública y se ordena su publicación por el término de la Ley.

**(57) Resumen:**

(242/18). La presente invención se refiere a derivados de piridil-pirimidilpirazina activos como herbicidas, así como también a procedimientos e intermedios utilizados para la preparación de este tipo de derivados. La invención se extiende, además, a composiciones herbicidas que comprenden este tipo de derivados, así como también al uso de este tipo de compuestos y composiciones para controlar el crecimiento de plantas indeseables: en particular el uso en el control de malezas en cultivos de plantas útiles.

Dirección de Patentes

*Firma. Berta Sem...*  
Directora Interina de Patentes  
**DINARI**



(19)



DIRECCIÓN NACIONAL  
**DE PROPIEDAD  
INTELLECTUAL**

■ GOBIERNO  
■ NACIONAL

*Paraguay  
de la gente*

REPUBLICA DEL PARAGUAY  
Dirección Nacional de Propiedad Intelectual

(11) Nro. Publicación: **PY1880243A**

(43) **Asunción, 3 de Abril de 2019.-**

### Orden de Publicación de SOLICITUD de Patente de INVENCION

#### (12) DATOS DE LA SOLICITUD

(21) N° de Solicitud: **1880243** (22) Fecha de Solicitud: **17/09/2018**

(71) Solicitante: **SYNGENTA PARTICIPATIONS AG**  
Domicilio Solicitante: **SCHWARZWALDALLEE 215. 4058, BASEL, SUIZA**

(72) Inventor: **WAILES, JEFFREY STEVEN / BRIGGS, EMMA / CARTER, NEIL BRIAN / MORRIS, MELLONEY / TATE, JOSEPH ANDREW**  
Domicilio Inventor: **SYNGENTA, JEALOTT'S HILL INT. RESEARCH CENTRE BRACKNELL, BERKSHIRE RG42 6EY, GRAN BRETAÑA. / SYNGENTA, JEALOTT'S HILL INT. RESEARCH CENTRE BRACKNELL, BERKSHIRE RG42 6EY, GRAN BRETAÑA. / SYNGENTA, JEALOTT'S HILL INT. RESEARCH CENTRE BRACKNELL, BERKSHIRE RG42 6EY, GRAN BRETAÑA. / SYNGENTA, JEALOTT'S HILL INT. RESEARCH CENTRE BRACKNELL, BERKSHIRE RG42 6EY, GRAN BRETAÑA. / SYNGENTA, JEALOTT'S HILL INT. RESEARCH CENTRE BRACKNELL, BERKSHIRE RG42 6EY, GRAN BRETAÑA.**

(54) Título: **MEJORAS EN COMPUESTOS ORGÁNICOS O RELACIONADAS CON ESTOS**

(74) Agente: **SALOMONI FLORES, LUIS ALBERTO – 48**

(30) Prioridad/es: **1715318.0 – 22/09/2017 – GB**

(51) Int. CI 8: **A01N 43/ C07D 239/ C07D 401/**

En cumplimiento al Artículo 1 de la Ley N° 2593/05 que modifica el Artículo 23 De publicaciones de la Ley N° 1630/00 de Patentes de Invención, se dispone que a partir de la fecha de la presente orden de publicación, esta solicitud de patente se hace pública y se ordena su publicación por el término de la Ley.

#### (57) Resumen:

(243/18). La presente invención se refiere a derivados de piridil-pirimidilpiridina activos como herbicidas, así como también a procedimientos e intermedios utilizados para la preparación de este tipo de derivados. La invención se extiende, además, a composiciones herbicidas que comprenden este tipo de derivados, así como también al uso de este tipo de compuestos y composiciones para controlar el crecimiento de plantas indeseables: en particular el uso en el control de malezas en cultivos de plantas útiles.

  
Dirección de Patentes  
**Fern Berta Salomoni**  
Directora Interna de Patentes  
DINAPI



(19)



DIRECCIÓN NACIONAL  
**DE PROPIEDAD  
INTELLECTUAL**

REPUBLICA DEL PARAGUAY  
Dirección Nacional de Propiedad Intelectual

■ GOBIERNO  
■ NACIONAL

*Paraguay  
de la gente*

(11) Nro. Publicación: **PY1880245A**

(43) **Asunción, 5 de Abril de 2019.-**

**Orden de Publicación de SOLICITUD de Patente de INVENCION**

**(12) DATOS DE LA SOLICITUD**

(21) N° de Solicitud: **1880245** (22) Fecha de Solicitud: **17/09/2018**

(71) Solicitante: **SYNGENTA PARTICIPATIONS AG**

Domicilio Solicitante: **SCHWARZWALDALLEE 215, 4058, BASEL, SUIZA**

(72) Inventor: **WAILES, JEFFREY STEVEN / CARTER, NEIL BRIAN / MORRIS, MELLONEY / TATE, JOSEPH ANDREW / BRIGGS, EMMA**

Domicilio Inventor: **SYNGENTA, JEALOTT'S HILL INT. RESEARCH CENTRE BRACKNELL, BERKSHIRE RG42 6EY GRAN BRETAÑA / SYNGENTA, JEALOTT'S HILL INT. RESEARCH CENTRE BRACKNELL, BERKSHIRE RG42 6EY GRAN BRETAÑA / SYNGENTA, JEALOTT'S HILL INT. RESEARCH CENTRE BRACKNELL, BERKSHIRE RG42 6EY GRAN BRETAÑA / SYNGENTA, JEALOTT'S HILL INT. RESEARCH CENTRE BRACKNELL, BERKSHIRE RG42 6EY GRAN BRETAÑA / SYNGENTA, JEALOTT'S HILL INT. RESEARCH CENTRE BRACKNELL, BERKSHIRE RG42 6EY GRAN BRETAÑA / SYNGENTA, JEALOTT'S HILL INT. RESEARCH CENTRE BRACKNELL, BERKSHIRE RG42 6EY GRAN BRETAÑA**

(54) Título: **MEJORAS EN COMPUESTOS ORGÁNICOS O RELACIONADAS CON ESTOS**

(74) Agente: **SALOMONI FLORES, LUIS ALBERTO - 48**

(30) Prioridad/es: **1715324.8 - 22/09/2017 - GB**

(51) Int. Cl 8: **A01N 43/ C07D 401/**

En cumplimiento al Artículo 1 de la Ley N° 2593/05 que modifica el Artículo 23 De publicaciones de la Ley N° 1630/00 de Patentes de Invención, se dispone que a partir de la fecha de la presente orden de publicación, esta solicitud de patente se hace pública y se ordena su publicación por el término de la Ley.

**(57) Resumen:**

(244/18). La presente invención se refiere a derivados de piridil-/pirimidilpirimidina activos como herbicidas, así como también a procedimientos e intermedios utilizados para la preparación de este tipo de derivados. La invención se extiende, además, a composiciones herbicidas que comprenden este tipo de derivados, así como también al uso de este tipo de compuestos y composiciones para controlar el crecimiento de plantas indeseables: en particular el uso en el control de malezas en cultivos de plantas útiles.

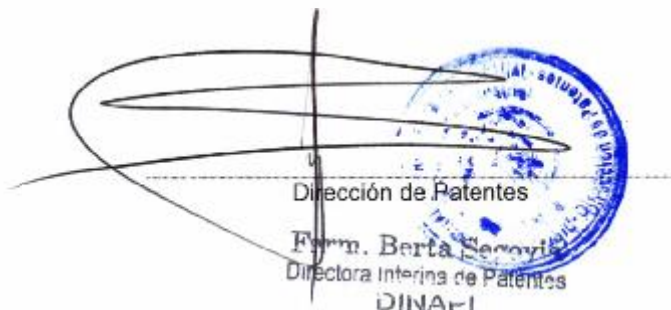

Dirección de Patentes

Frm. Berta Berovic

Directora Interina de Patentes

DINARI





(11) Nro. Publicación: PY1880247A

(43) Asunción, 5 de Abril de 2019.-

**Orden de Publicación de SOLICITUD de Patente de INVENCION**
**(12) DATOS DE LA SOLICITUD**

(21) N° de Solicitud: 1880247

(22) Fecha de Solicitud: 17/09/2018

(71) Solicitante: SYNGENTA PARTICIPATIONS AG

Domicilio Solicitante: SCHWARZWALDALLEE 215, 4058, BASEL, SUIZA

(72) Inventor: WAILES, JEFFREY STEVEN / CARTER, NEIL BRIAN / CLOUGH, JOHN MARTIN / WILLIAMS, JOHN

Domicilio Inventor: SYNGENTA, JEALOTT'S HILL INT. RESEARCH CENTRE BRACKNELL, BERKSHIRE RG42 6EY GRAN BRETAÑA / SYNGENTA, JEALOTT'S HILL INT. RESEARCH CENTRE BRACKNELL, BERKSHIRE RG42 6EY GRAN BRETAÑA / SYNGENTA, JEALOTT'S HILL INT. RESEARCH CENTRE BRACKNELL, BERKSHIRE RG42 6EY GRAN BRETAÑA / SYNGENTA, JEALOTT'S HILL INT. RESEARCH CENTRE BRACKNELL, BERKSHIRE RG42 6EY GRAN BRETAÑA

(54) Título: MEJORAS EN COMPUESTOS ORGÁNICOS O RELACIONADOS CON ESTOS

(74) Agente: SALCOMINI FLORES, RAFAEL AUGUSTO – 462

(30) Prioridades: 1715410.5 – 22/09/2017 – GB

(51) Int. Cl B: A01N 43/ A07D 403/ C07D 401/

En cumplimiento al Artículo 1 de la Ley N° 2593/05 que modifica el Artículo 23 Da publicaciones de la Ley N° 1630/00 de Patentes de Invención, se dispone que a partir de la fecha de la presente orden de publicación, esta solicitud de patente se hace pública y se ordena su publicación por el término de la Ley.

**[57] Resumen:**

[245/18] La presente invención se refiere a derivados de piridil-pirimidilpirazina activos como herbicidas, así como también a procedimientos e intermedios utilizados para la preparación de este tipo de derivados. La invención se extiende, además, a composiciones herbicidas que comprenden este tipo de derivados, así como también al uso de este tipo de compuestos y composiciones para controlar el crecimiento de plantas indeseables: en particular el uso en el control de malezas en cultivos de plantas útiles.

  
 Dirección de Patentes  
 María Serroja  
 Directora General de Patentes  
 DINAPI





(11) Nro. Publicación: PY1880249A

(43) Asunción, 5 de Abril de 2019.-

**Orden de Publicación de SOLICITUD de Patente de INVENCION**

**(12) DATOS DE LA SOLICITUD**

- (21) N° de Solicitud: 1880249 (22) Fecha de Solicitud: 17/09/2018
- (71) Solicitante: SYNGENTA PARTICIPATIONS AG
- Domicilio Solicitante: SCHWARZWALDALLEE 215, 4058, BASEL, SUIZA
- (72) Inventor: WAILES, JEFFREY STEVEN / CARTER, NEIL BRIAN / BRIGGS, EMMA / MORRIS, MELLONEY / TATE, JOSEPH ANDREW
- Domicilio Inventor: SYNGENTA, JEALOTT'S HILL INT. RESEARCH CENTRE BRACKNELL, BERKSHIRE RG42 6EY GRAN BRETAÑA / SYNGENTA, JEALOTT'S HILL INT. RESEARCH CENTRE BRACKNELL, BERKSHIRE RG42 6EY GRAN BRETAÑA / SYNGENTA, JEALOTT'S HILL INT. RESEARCH CENTRE BRACKNELL, BERKSHIRE RG42 6EY GRAN BRETAÑA / SYNGENTA, JEALOTT'S HILL INT. RESEARCH CENTRE BRACKNELL, BERKSHIRE RG42 6EY GRAN BRETAÑA / SYNGENTA, JEALOTT'S HILL INT. RESEARCH CENTRE BRACKNELL, BERKSHIRE RG42 6EY GRAN BRETAÑA / SYNGENTA, JEALOTT'S HILL INT. RESEARCH CENTRE BRACKNELL, BERKSHIRE RG42 6EY GRAN BRETAÑA
- (54) Título: MEJORAS EN COMPUESTOS ORGÁNICOS O RELACIONADAS CON ESTOS
- (74) Agente: SALOMONI FLORES, RAFAEL AUGUSTO - 462
- (30) Prioridades: 1715323.0 - 22/09/2017 - GB
- (51) Int. Cl. 8: A01N 43/007D 239/007D 401/

En cumplimiento al Artículo 1 de la Ley N° 2593/05 que modifica el Artículo 23 De publicaciones de la Ley N° 1630/00 de Patentes de Invención, se dispone que a partir de la fecha de la presente orden de publicación, esta solicitud de patente se hace pública y se ordena su publicación por el término de la Ley.

**(57) Resumen:**

(246/18). La presente invención se refiere a derivados de piridil-pirimidipirimidina activos como herbicidas. La invención proporciona, además, procedimientos intermedios utilizados para la preparación de este tipo de derivados. La invención se extiende, además, a composiciones herbicidas que comprenden este tipo de derivados, así como también al uso de este tipo de compuestos y composiciones para controlar el crecimiento de plantas no deseadas; en particular el uso en el control de malezas en cultivos de plantas útiles.



(19)



DIRECCION NACIONAL DE PROPIEDAD INTELECTUAL

REPUBLICA DEL PARAGUAY  
Dirección Nacional de Propiedad Intelectual

GOBIERNO NACIONAL

Paraguay de la gente

(11) Nro. Publicación: PY1880251A

(43) Asunción, 15 de Abril de 2019.-

### Orden de Publicación de SOLICITUD de Patente de Invención

#### (12) DATOS DE LA SOLICITUD

- (21) N° de Solicitud: 1880251 (22) Fecha de Solicitud: 17/09/2018
- (71) Solicitante: SYNGENTA PARTICIPATIONS AG
- Domicilio Solicitante: SCHWARZWALDALLEE 215, 4058, BASEL, Switzerland
- (72) Inventor: WAILES, JEFFREY STEVEN / CARTER, NEIL BRIAN / CLOUGH, JOHN MARTIN / WILLIAMS, JOHN
- Domicilio Inventor: Syngenta, Jealott's Hill Int. Research Centre Bracknell, Berkshire RG42 6EY Great Britain / Syngenta, Jealott 's Hill Int. Research Centre Bracknell, Berkshire RG 42 6EY Great Britain. / Syngenta, Jealott 's Hill Int. Research Centre Bracknell, Berkshire RG 42 6EY Great Britain. / Syngenta, Jealott 's Hill Int. Research Centre Bracknell, Berkshire RG 42 6EY Great Britain.
- (54) Título: MEJORAS EN COMPUESTOS ORGÁNICOS O RELACIONADAS CON ESTOS
- (74) Agente: SALOMONI FLORES, RAFAEL AUGUSTO – 462
- (30) Prioridad/es: 1715413.9 – 22/09/2017 – GB
- (51) Int. Cl 8: A01N 43/4/0 A01N 43/5/4 A01N 43/6/0

En cumplimiento al Artículo 1 de la Ley N° 2593/05 que modifica el Artículo 23 De publicaciones de la Ley N° 1630/00 de Patentes de Invención, se dispone que a partir de la fecha de la presente orden de publicación, esta solicitud de patente se hace pública y se ordena su publicación por el término de la Ley.

#### (57) Resumen:

(247/18) La presente invención se refiere a derivados de piridil-pirimidilpirazina activos como herbicidas, así como también a procedimientos e intermedios utilizados para la preparación de este tipo de derivados. La invención se extiende, además, a composiciones herbicidas que comprenden este tipo de derivados, así como también al uso de este tipo de compuestos y composiciones para controlar el crecimiento de plantas indeseables: en particular el uso en el control de malezas en cultivos de plantas útiles.

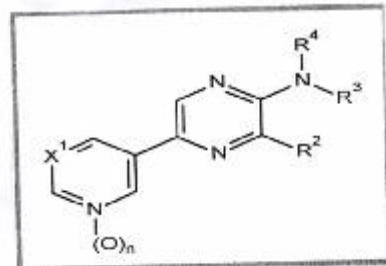

*[Handwritten signature]*

Dirección de Patentes

Dirección Nacional de Propiedad Intelectual

DIRECCION NACIONAL DE PROPIEDAD INTELECTUAL

**Orden de Publicación de SOLICITUD de Patente de Invención**
**(12) DATOS DE LA SOLICITUD**

(21) N° de Solicitud	1880922	(22) Fecha de Solicitud:	18/09/2018
(71) Solicitante:	DOW AGROSCIENCES LLC		
Domicilio Solicitante:	9330 ZIONSVILLE ROAD, INDIANAPOLIS, IN 46268-1054, ESTADOS UNIDOS DE AMERICA		
(72) Inventor:	NORBERT M. SATCHIVI / BRYSTON L. RANGEL / PAUL R. SCHMITZER		
Domicilio Inventor:	9330 ZIONSVILLE ROAD, INDIANAPOLIS, INDIANA 46268, ESTADOS UNIDOS DE AMERICA / 9330 Zionsville Road, Indianapolis, Indiana 46268, Estados Unidos de América / 9330 Zionsville Road, Indianapolis, Indiana 46268, Estados Unidos de América		
(54) Título:	CONTROL SINÉRGICO DE MAÍEZAS A PARTIR DE APLICACIONES DE HERBICIDAS DE ÁCIDO PIRIDINCARBOXÍLICO E INHIBIDORES DEL FOTOSISTEMA II		
(74) Agente:	BERKEMEYER, HUGO T. - 6		
(30) Prioridad/ías:	62/560,644 - 19/09/2017 - US		

(5\*) Int. Cl. 8: A01N 37/34 A01N 43/70 A01N 43/707

En cumplimiento al Artículo 1 de la Ley N° 2563/05 que modifica el Artículo 23 De publicaciones de la Ley N° 1830/00 de Patentes de Invención, se dispone que a partir de la fecha de la presente orden de publicación, esta solicitud de patente se hace pública y se ordena su publicación por el término de la Ley.

**(57) Resumen:**

(25018) En la presente, se describen composiciones herbicidas que comprenden una cantidad con eficacia herbicida de (a) un herbicida de ácido piridincarboxílico o un N-óxido, una sal o un éster agrícolamente aceptables de este y (b) un inhibidor del fotosistema II o una sal o un éster agrícolamente aceptables de este. En la presente, también se describen métodos para controlar vegetación no deseable que comprenden aplicar a la vegetación o un área adyacente a la vegetación o aplicar a la tierra o al agua para evitar la emergencia o el crecimiento de vegetación (a) un herbicida de ácido piridincarboxílico o un N-óxido, una sal o un éster agrícolamente aceptables de este y (b) un inhibidor del fotosistema II o una sal o un éster agrícolamente aceptables de este, donde (a) y (b) se añaden cada uno en una cantidad suficiente para proporcionar un efecto herbicida.

Dirección de Patentes  
 Dra. María  
 Directora  
 OINAR-I

(19)



DIRECCIÓN NACIONAL DE PROPIEDAD INTELECTUAL

REPUBLICA DEL PARAGUAY  
Dirección Nacional de Propiedad Intelectual

GOBIERNO NACIONAL

Paraguay de la gente

(11) Nro. Publicación: PY1882062A

(43) Asunción, 5 de Abril de 2019.-

Orden de Publicación de SOLICITUD de Patente de Invención

(12) DATOS DE LA SOLICITUD

- (21) N° de Solicitud: 1882062 (22) Fecha de Solicitud: 21/09/2018
- (71) Solicitante: GENZYME CORPORATION  
Domicilio Solicitante: 50 BINNEY STREET, CAMBRIDGE, MA 02142, ESTADOS UNIDOS DE AMERICA
- (72) Inventor: CATHERINE R. O'RIORDAN / ADAM PALERMO / BRENDA RICHARDS / LISA M. STANEK  
Domicilio Inventor: C/O SANOFI, 55 CORPORATE DRIVE, MAIL CODE: 55A-525, BRIDGEWATER, NJ 08807, ESTADOS UNIDOS DE AMÉRICA / 280 River St., #3, Cambridge, MA 02139, Estados Unidos de América / c/o Sanofi, 55 Corporate Drive, Mail Code: 55A-525, Bridgewater, NJ 08807, Estados Unidos de América / c/o Sanofi, 55 Corporate Drive, Mail Code: 55A-525, Bridgewater, NJ 08807, Estados Unidos de América
- (54) Título: ARNi VARIANTE
- (74) Agente: BERKEMEYER, HUGO T. - 6
- (30) Prioridad/es: 62/561,843 - 22/09/2017 - US
- (51) Int. Cl 8: A61K 31/7/13 C12N 15/1/13 C12N 15/8/61

En cumplimiento al Artículo 1 de la Ley N° 2593/05 que modifica el Artículo 23 De publicaciones de la Ley N° 1630/00 de Patentes de Invención, se dispone que a partir de la fecha de la presente orden de publicación, esta solicitud de patente se hace pública y se ordena su publicación por el término de la Ley.

(57) Resumen:

(254/18) En la presente memoria se proporcionan moléculas de ARNi para tratar la enfermedad de Huntington. En la presente memoria se proporcionan adicionalmente casetes de expresión, vectores (p.ej., vectores de rAAV, adenovirales recombinantes, lentivirales recombinantes, y de HSV recombinantes), células, partículas virales, y composiciones farmacéuticas que contienen el ARNi. En la presente memoria se proporcionan también adicionalmente métodos y kits relacionados con el uso del ARNi, p. ej., para tratar la enfermedad de Huntington.

Dirección de Patentes

Farm. Berta Seoqvia  
Directora Inferna de Patentes  
DINApt

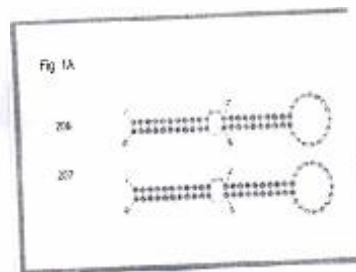

(19)



DIRECCIÓN NACIONAL DE PROPIEDAD INTELECTUAL

REPUBLICA DEL PARAGUAY  
Dirección Nacional de Propiedad Intelectual

GOBIERNO NACIONAL

Paraguay de la gente

(11) Nro. Publicación: PY1882161A

(43) Asunción, 4 de Abril de 2019.-

Orden de Publicación de SOLICITUD de Patente de INVENCION

(12) DATOS DE LA SOLICITUD

(21) N° de Solicitud: 1882161 (22) Fecha de Solicitud: 21/09/2018

(71) Solicitante: LLEIDANETWORKS SERVEIS TELEMATICOS, S. A.

Domicilio Solicitante: PARQUE TECNOLÓGICO AGROALIMENTARIO. EDIFICIO H1. 2ª PLANTA. 25003 LLEIDA (LLEIDA), ESPAÑA

(72) Inventor: SAPENA SOLER, FRANCISCO

Domicilio Inventor: PARQUE TECNOLÓGICO AGROALIMENTARIO. EDIFICIO H1. 2ª PLANTA. 25003 LLEIDA (LLEIDA), ESPAÑA

(54) Título: PLATAFORMA Y MÉTODO DE CERTIFICACIÓN DE UNA CONTRATACIÓN ELECTRÓNICA Y SERVICIOS DE CONFIANZA (EIDAS)

(74) Agente: BERKEMEYER, HUGO T. – 6

(30) Prioridad/es: 17382631.4 – 21/09/2017 – EP

(51) Int. CI 8: G06Q 10  
/ G06Q 50/ H04L 9/

En cumplimiento al Artículo 1 de la Ley N° 2593/05 que modifica el Artículo 23 De publicaciones de la Ley N° 1630/00 de Patentes de Invención, se dispone que a partir de la fecha de la presente orden de publicación, esta solicitud de patente se hace pública y se ordena su publicación por el término de la Ley.

(57) Resumen:

(255/18) El objeto de la invención es un método para que un operador de telecomunicaciones o un proveedor de comunicaciones electrónicas como es un operador de telecomunicaciones que proveedor de e-delivery pueda enviar contratos por correo electrónico a uno o varios destinatarios, certificando el contenido del contrato y con un link a un servidor proxy de una autoridad certificadora CA (Certification Authority) que verificará el certificado digital del destinatario y su identidad, reenviando la comunicación a un servidor de contratación en donde podrá verificarse el contrato, aceptarse o no y generar prueba de la transacción como operador de comunicaciones en donde se encuentra el contrato, la entidad contratante, el certificado emitido por la CA relativa a la entidad contratante y todos los datos transaccionales necesarios para demostrar la transacción. (Fig.1)

Dirección de Patentes  
 Form. Berta Serravalle  
 Directora Interina de Patentes  
 DINAPI

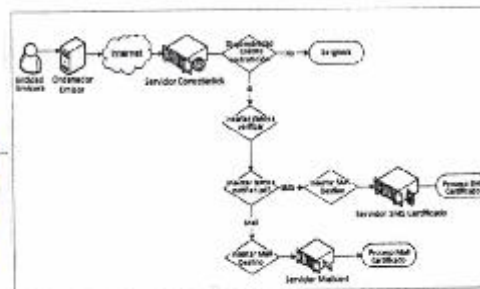

(19)



DIRECCIÓN NACIONAL DE PROPIEDAD INTELECTUAL

REPUBLICA DEL PARAGUAY  
Dirección Nacional de Propiedad Intelectual

GOBIERNO NACIONAL

Paraguay de la gente

(11) Nro. Publicación: PY1882187A

(43) Asunción, 1 de Abril de 2019.-

**Orden de Publicación de SOLICITUD de Patente de Invención.-**

**(12) DATOS DE LA SOLICITUD**

(21) N° de Solicitud: 1882187

(22) Fecha de Solicitud: 24/09/2018

(71) Solicitante: NOVARTIS AG

Domicilio Solicitante: LICHTSTRASSE 35, 4056 BASEL

(72) Inventor: SIMONE BONAZZI / MICHAEL CONNOLLY / DAVID JONATHAN GLASS / ANDREW W. PATTERSON / TEA SHAVLAKADZE / MANUEL MIHALIZ / SILVIO ROGGO

Domicilio Inventor: NOVARTIS INSTITUTES FOR BIOMEDICAL RESEARCH, INC., 250 MASSACHUSETTS AVENUE, CAMBRIDGE, MA 02139, / Novartis Institute for Biomedical Research Inc. 250 MASSACHUSETTS AVENUE Cambridge, Massachusetts / Novartis Institute for Biomedical Research Inc. 250 MASSACHUSETTS AVENUE Cambridge, Massachusetts / Novartis Institute for Biomedical Research Inc. 250 MASSACHUSETTS AVENUE Cambridge, Massachusetts / Novartis Institute for Biomedical Research Inc. 250 MASSACHUSETTS AVENUE Cambridge, Massachusetts / Novartis Pharma AG Postfach, 4002 Basel / Novartis Pharma AG Postfach, 4002 Basel

(54) Título: NUEVOS DERIVADOS DE RAPAMICINA

(74) Agente: FERNANDEZ DE BRUX, WILFRIDO - 25

(30) Prioridad/es: 62/563312 - 26/09/2017 - US

(51) Int. Cl 8: A61P 1/ A61P 13/ A61P 35/ C07D 498/

En cumplimiento al Artículo 1 de la Ley N° 2593/05 que modifica el Artículo 23 De publicaciones de la Ley N° 1630/00 de Patentes de Invención, se dispone que a partir de la fecha de la presente orden de publicación, esta solicitud de patente se hace pública y se ordena su publicación por el término de la Ley.

**(57) Resumen:**

(256/18) La divulgación se refiere a compuestos de la fórmula (I) (I), y sales farmacéuticamente aceptables, y composiciones de los mismos, en donde los sustituyentes son como se definen en la presente. También se proporcionan métodos para preparar compuestos de la fórmula (I) y métodos que implican los compuestos o composiciones para tratar trastornos y enfermedades descritos en este documento.

Form. Berta Segovia  
Directora Interina de Patentes  
DINAPI

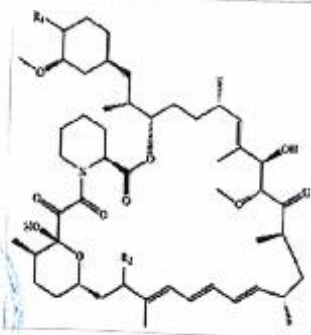
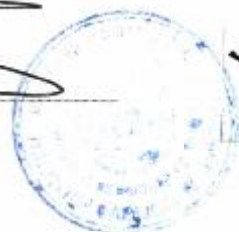



(11) Nro. Publicación: PY1882262A

(43) Asunción, 15 de Abril de 2019.-

**Orden de Publicación de SOLICITUD de Patente de Invención**
**(12) DATOS DE LA SOLICITUD**

(21) N° de Solicitud: 1882252 (22) Fecha de Solicitud: 24/09/2018

(71) Solicitante: UPL LTD.

Domicilio Solicitante: AGROCHEMICAL PLANT, DURGACHAK, MIDNAPORE DIST., HALDIA - 721602, WEST BENGAL, INDIA

(72) Inventor: KUMAR, AJIT / SHROFF, JAIDEV RAJNIKANT / SHROFF, VIKRAM RAJNIKANT

Domicilio Inventor: UPL HOUSE, E10 D/2, BANDRA VILLAGE, OFF WESTERN EXPRESS HIGHWAY, BANDRA EAST, MUMBAI 400051, MAHARASHTRA / 206, Swiss Tower, Cluster Y, Jumeirah Lake Towers, P. O. Box 33421, Dubai, U.A.E. / 206, Swiss Tower, Cluster Y, Jumeirah Lake Towers, P.O. Box 33421, Dubai, U.A.E.

(54) Título: COMBINACIONES AGROQUÍMICAS NOVEDOSAS

(74) Agente: DE ORTIZ PIERPAOLI, ELBA ROSA - 109

(30) Prioridad/es: 1731033800 - 23/09/2017 - IN

(51) Int. Cl. 8: A01N 37/22 A01N 37/40 A01N 43/36

En cumplimiento al Artículo 1 de la Ley N° 2593/05 que modifica el Artículo 23 De publicaciones de la Ley N° 1630/00 de Patentes de Invención, se dispone que a partir de la fecha de la presente orden de publicación, esta solicitud de patente se hace pública y se ordena su publicación por el término de la Ley.

**(57) Resumen:**

(257/18) Una combinación que comprende al menos un insecticida de diamida, y al menos un aditivo promotor de la salud de las plantas a base de ácido silícico, y una composición que los comprende.

Dirección de Patentes

 Dirección Nacional de Propiedad Intelectual  
 Dirección de Patentes  
 DINAPI



(19)



DIRECCIÓN NACIONAL  
DE PROPIEDAD  
INTELLECTUAL

REPUBLICA DEL PARAGUAY  
Dirección Nacional de Propiedad Intelectual

■ GOBIERNO  
■ NACIONAL

Paraguay  
de la gente

(11) Nro. Publicación: PY1883058A

(43) Asunción, 3 de Abril de 2019.-

### Orden de Publicación de SOLICITUD de Patente de INVENCION

#### (12) DATOS DE LA SOLICITUD

(21) N° de Solicitud: 1883058 (22) Fecha de Solicitud: 25/09/2018

(71) Solicitante: **STADLER RAIL VALENCIA S. A. U.**

Domicilio Solicitante: POLÍGONO INDUSTRIAL DEL MEDITERRÁNEO, MITJERA, 6, E-46550 ALBUIXECH, VALENCIA

(72) Inventor: **SERGIO PÉREZ ANTÓN / MIGUEL ALBELDA GARCÍA / ANTONIO GARCÍA RICÓS**

Domicilio Inventor: POLÍGONO INDUSTRIAL DEL MEDITERRÁNEO, MITJERA, 6, E-46550 ALBUIXECH, VALENCIA / POLÍGONO INDUSTRIAL DEL MEDITERRÁNEO, MITJERA, 6, E-46550 ALBUIXECH, VALENCIA / POLÍGONO INDUSTRIAL DEL MEDITERRÁNEO, MITJERA, 6, E-46550 ALBUIXECH, VALENCIA

(54) Título: **SISTEMA DE LASTRE**

(74) Agente: JULIA ANALIA SCHMIDT ALIENDRE – 3091

(30) Prioridad/es: 17382637.1 – 25/09/2017 – EP

(51) Int. CI 8: **B61C 15/ B61F 1/ B61F 3/**

En cumplimiento al Artículo 1 de la Ley N° 2593/05 que modifica el Artículo 23 De publicaciones de la Ley N° 1630/00 de Patentes de Invención, se dispone que a partir de la fecha de la presente orden de publicación, esta solicitud de patente se hace pública y se ordena su publicación por el término de la Ley.

#### (57) Resumen:

(258/18). La presente invención se refiere a un sistema de lastrado para vehículos ferroviarios que permite modificar su carga de tracción de forma rápida y sin pérdida de volumen útil en el vehículo. En particular se refiere a un sistema de lastre variable que permite aumentar las prestaciones de tracción y frenado en función del valor máximo de peso por eje admitido por una infraestructura determinada.



FIG. 1

*[Handwritten signature]*

Dirección de Patentes

Farina Berta Segovia  
Directora Interina de Patentes  
DINAPI

(19)



DIRECCIÓN NACIONAL  
DE PROPIEDAD  
INTELECTUAL

REPUBLICA DEL PARAGUAY  
Dirección Nacional de Propiedad Intelectual

■ GOBIERNO  
■ NACIONAL

Paraguay  
de la gente

(11) Nro. Publicación: PY1884685A

(43) Asunción, 4 de Abril de 2019.-

### Orden de Publicación de SOLICITUD de Patente de INVENCIÓN

#### (12) DATOS DE LA SOLICITUD

(21) N° de Solicitud: 1884685 (22) Fecha de Solicitud: 28/09/2018

(71) Solicitante: COMPASS MINERALS USA INC.

Domicilio Solicitante: 9900 W. 109 th Street, Suite 100, Overland Park, Kansas 66210, US

(72) Inventor: RENIL JOHN ANTHONY

Domicilio Inventor: 8345 RENNER BLVD, APT. 3315, LENEXA, KANSAS 66219

(54) Título: FERTILIZANTE EN SUSPENSIÓN CON ALTO CONTENIDO DE SÓLIDOS

(74) Agente: BERKEMEYER, HUGO T. – 6

(30) Prioridad/es: 62/565,943 – 29/09/2017 – US

(51) Int. CI 8: A01N 25/

En cumplimiento al Artículo 1 de la Ley N° 2593/05 que modifica el Artículo 23 De publicaciones de la Ley N° 1630/00 de Patentes de Invención, se dispone que a partir de la fecha de la presente orden de publicación, esta solicitud de patente se hace pública y se ordena su publicación por el término de la Ley.

#### (57) Resumen:

(261/18). Se proporcionan en la presente fertilizantes en suspensión con alto contenido de sólidos que contienen macro y micronutrientes. Los fertilizantes comprenden al menos un nutriente suspendido en un medio líquido, junto con un espesante y un dispersante. Las composiciones líquidas comprenden en forma ventajosa una suspensión de partículas de fertilizante más grandes en comparación con las composiciones de la técnica anterior, que proporcionan un alto contenido de sólidos. Los fertilizantes son compatibles con los tratamientos fungicidas e insecticidas de semillas en el recubrimiento de sustratos agrónomicamente importantes, como semillas de cultivos o fertilizantes prensados y granulados. También se proporcionan métodos para producir fertilizantes líquidos.

Dirección de Patentes  
Farm. Berta Semovín  
Directora Técnica de Patentes  
DINAPI

(19)



DIRECCIÓN NACIONAL  
DE PROPIEDAD  
INTELLECTUAL

■ GOBIERNO  
■ NACIONAL

Paraguay  
de la gente

(11) Nro. Publicación: PY1885955A

(43) Asunción, 08 de abril de 2019.

**Orden de Publicación de SOLICITUD de Patente de INVENCION**

**(12) DATOS DE LA SOLICITUD**

- (21) N° de Solicitud: 1885955 (22) Fecha de Solicitud: 03/10/2018
- (71) Solicitante: JOINT STOCK COMPANY "BIOCAD"
- Domicilio Solicitante: Lit. A, d. 14, ul. Svyazi, p. Strelna, Petrodvortsovyj rajon, g. Sankt-Petersburg, 198515, Rusia
- (72) Inventor: 1) SOFRONOVA, EKATERINA VLADIMIROVNA 2) MISORIN, ALEKSEI KONSTANTINOVICH 3) DORONIN, ALEKSANDR NIKOLAEVICH 4) NEMANKIN, TIMOFEY ALEKSANDROVICH 5) SOZONOVA, ALEKSANDRA ALEKSANDROVNA 6) ZHIRIVSKAIA, GALINA STEPANOVNA 7) LEGOTSKIJ, SERGEI ALEKSANDROVICH 8) VLADIMIROVA, ANNA KONSTANTINOVNA 9) BELIASNIKOVA, ALINA VALEREVNA 10) SHCHEMELEVA, MARIJA ALEKSANDROVNA 11) IAKOVLEV, PAVEL ANDREEVICH 12) SOLOVYEV, VALERY VLADIMIROVICH 13) KRENDELEVA, ELENA ANDREEVNA 14) PESTOVA, NATALIA EVGENEVNA 15) MOROZOV, DMITRY VALENTINOVICH
- Domicilio Inventor: 1) Ul. Marshala Chujkova d.32, kv. 45, 420136, G. Kazan', Resp. Tatarstan, Rusia 2) Pos. Pargolovo, ul. Valeriya Gavrilina, d. 3, korp. 2, kv. 307, 194358, San Petersburgo, Federación Rusa 3) Ul. 7-aya Parkovaya, d. 31, korp. 4, kv. 20, 105425, Moscú, Federación Rusa 4) Ul. Turbinnaja, d. 7, kv. 160, 198099, San Petersburgo, Federación Rusa 5) Pr-kt Morskoj, d. 2, kv. 51, 184500, Arkhangelskaya Obl., G. Severodvinsk, Federación Rusa 6) Pos. Pargolovo, ul. Zavodskaya, d. 20, kv. 8, 194356, San Petersburgo, Federación Rusa 7) Ul. 4-ya Grazhdanskaya, d. 39, korp. 1, kv. 35, 107370, Moscú, Federación Rusa 8) 2 linija, d. 15, kv. 31, 199004, San Petersburgo, Federación Rusa 9) Ul. Timurovskaya, d.18, kv. 32, 195297, San Petersburgo, Federación Rusa 10) Pr-kt Leninskij, d. 74, korp. 3, kv. 29, 198332, San Petersburgo, Federación Rusa 11) Pr-kt Yuriya Gagarina, d. 28, korp. 3, kv. 17, 196135, San Petersburgo, Federación Rusa 12) Mikrorajon <<D>>, d. 24, kv. 91, 142290, Obl. Moskovskaja, Pushchino, Federación Rusa 13) Ul. Kolpinskaya, d. 10, kv. 14, 197198, San Petersburgo, Federación Rusa 14) Per. Uchebnyj, d. 12, korp. 2, kv. 143, 194354, San Petersburgo, Federación Rusa 15) R-kt Leninskij, 35, kv. 54, 119071, Moscú, Federación Rusa
- (54) Titulo: ANTICUERPO MONOCLONAL CONTRA IL-5RA
- (74) Agente: ELBA ROSA BRÍTEZ DE ORTIZ - 109
- (30) Prioridad/es: 2017134413 – 03/10/2017 - RU
- (51) Int. C I P: A61K31

En cumplimiento al Artículo 1 de la Ley N° 2593/05 que modifica el Artículo 23 De publicaciones de la Ley N° 1630/00 de Patentes de Invención, se dispone que, a partir de la fecha de la presente orden de publicación, esta solicitud de patente se hace pública y se ordena su publicación por el término de la Ley.

**(57) Resumen:**

(264/18). La presente invención se refiere a la biotecnología y proporciona anticuerpos que se unen específicamente a IL-5Ru. La invención también se refiere al ADN que codifica dichos anticuerpos, los vectores de expresión correspondientes y los métodos de producción de los mismos, así como también a los métodos de tratamiento que usan dichos anticuerpos.

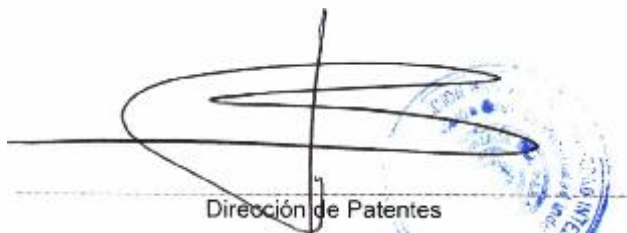
  
Dirección de Patentes

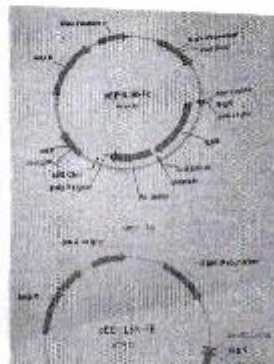

(19)



DIRECCION NACIONAL DE PROPIEDAD INTELECTUAL

REPUBLICA DEL PARAGUAY  
Dirección Nacional de Propiedad Intelectual

GOBIERNO NACIONAL

Paraguay de la gente

(11) Nro. Publicación: PY1885963A

(43) Asunción, 10 de Abril de 2019.-

Orden de Publicación de SOLICITUD de Patente de INVENCION

(12) DATOS DE LA SOLICITUD

- (21) N° de Solicitud: 1885963 (22) Fecha de Solicitud: 03/10/2018
- (71) Solicitante: JOINT STOCK COMPANY "BIOCAD"
- Domicilio Solicitante: LIT. A, D. 34, UL. SVYAZI, P. STRELNA, PETRODVORTSOVYJ RAJON, G. SAN PETERSBURGO, 198515, RUSIA
- (72) Inventor: ULITIN, ANDREI BORISOVICH / NEMANKIN, TIMOFEY ALEKSANDROVICH / MOROZOV, DMITRY VALENTINOVICH / SOLOVYEV, KIRILL VLADIMIROVICH / SOLOVYEV, VALERY VLADIMIROVICH
- Domicilio Inventor: MICRODISTRICT "AB", D.28, KV. 11, OBL. MOSKOVSKAYA, 142290, PUSCHINO, FEDERACION RUSA / UL. TURBINNAJA, D. 7, KV. 160, 198099, SAN PETERSBURGO, FEDERACION RUSA / R-KT LENINSKIJ, 35, KV. 54, 119071, MOSCÚ, FEDERACION RUSA / UL. NALICHNAJA, D. 36, KORP. 4, KV. 167, 199226, SAN PETERSBURGO, FEDERACION RUSA / MIKRORAJON <<D>>, D. 24, KV. 91, 142290, OBL. MOSKOVSKAJA, PUSHCHINO, FEDERACION RUSA
- (54) Título: ANTICUERPOS ESPECÍFICOS DE CD47 Y PD-L1
- (74) Agente: DE ORTIZ PIERPAOLI, ELBA ROSA – 109
- (30) Prioridad/es: 201791961 – 03/10/2017 – EA
- (51) Int. Cl 8: A61K 31/

En cumplimiento al Artículo 1 de la Ley N° 2593/05 que modifica el Artículo 23 De publicaciones de la Ley N° 1630/00 de Patentes de Invención, se dispone que a partir de la fecha de la presente orden de publicación, esta solicitud de patente se hace pública y se ordena su publicación por el término de la Ley.

(57) Resumen:

(265/18). La presente invención se refiere a la biotecnología, particular a anticuerpos o fragmentos de unión de antígenos de los mismos, y a su uso. Más particularmente, la presente invención se refiere a anticuerpos que se unen específicamente a CD47 y PD-L1. La invención también se refiere a un ácido nucleico que codifica dicho anticuerpo o fragmento de unión a antígeno del mismo, un vector de expresión, un método para preparar dicho anticuerpo y el uso de dichos anticuerpos y composiciones en terapias contra el cáncer.

  
 Dirección de Patentes  
 Form. Berta Samorin  
 Directora Intelectual de Patentes  
 DINAPI

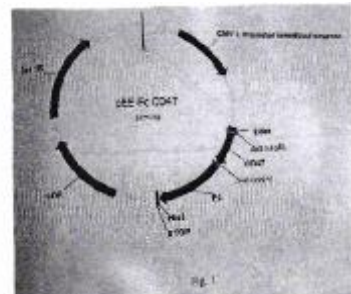

(19)



DIRECCIÓN NACIONAL DE PROPIEDAD INTELECTUAL

REPUBLICA DEL PARAGUAY  
Dirección Nacional de Propiedad Intelectual

GOBIERNO NACIONAL

Paraguay de la gente

(11) Nro. Publicación: PY1886687A

(43) Asunción, 24 de Abril de 2019.-

**Orden de Publicación de SOLICITUD de Patente de INVENCION**

**(12) DATOS DE LA SOLICITUD**

- (21) N° de Solicitud: **1886687** (22) Fecha de Solicitud: **14/10/2018**
- (71) Solicitante: **INNOVATIVE MOLECULES GMBH**  
Domicilio Solicitante: **LEOPOLDSHÖHERSTRASSE 7, 32107 BAD SALZUFLEN, ALEMANIA**
- (72) Inventor: **GERALD KLEYMANN / CHRISTIAN GEGE**  
Domicilio Inventor: **LEOPOLDSHÖHERSTRASSE 7, 32107 BAD SALZUFLEN, ALEMANIA / MOCHENTALERWEG 26, 89584 EHINGEN, ALEMANIA**
- (54) Título: **NUEVOS ENANTIÓMEROS DE UNA SERIE DE COMPUESTOS ANTIVIRALES**
- (74) Agente: **DE ORTIZ PIERPAOLI, ELBA ROSA – 109**
- (30) Prioridad/es: **17195047.0 – 05/10/2017 – EP**
- (51) Int. Cl 8: **A61K 31/ A61P 31/ C07D 277/**

En cumplimiento al Artículo 1 de la Ley N° 2593/05 que modifica el Artículo 23 De publicaciones de la Ley N° 1630/00 de Patentes de Invención, se dispone que a partir de la fecha de la presente orden de publicación, esta solicitud de patente se hace pública y se ordena su publicación por el término de la Ley.

**(57) Resumen:**

(269/18). La presente invención se refiere a nuevos compuestos antivirales con estereoconfiguración específica, especialmente a enantiómeros novedosos específicos, a un procedimiento para su preparación y a su uso como medicamentos, en particular como medicamentos antivirales.



Dirección de Patentes

Prof. Berta Soravia  
Directora General de Patentes  
DINAPI

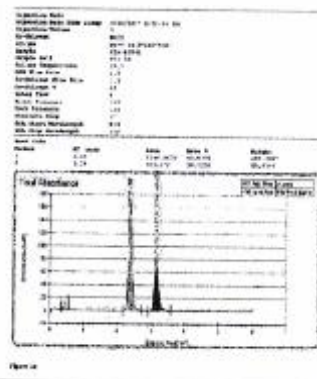



(11) Nro. Publicación: PY188687A

(43) Asunción, 24 de Abril de 2019.-

**Orden de Publicación de SOLICITUD de Patente de INVENCION**
**[12] DATOS DE LA SOLICITUD**

- (21) N° de Solicitud: 188687 (22) Fecha de Solicitud: 04/10/2018
- (71) Solicitante: SYNGENTA PARTICIPATIONS AG
- Domicilio Solicitante: SCHWARZWALDALLEE 215, 4058, BASEL, SUIZA
- (72) Inventor: BEAUDEGNIES, RENAUD / POULIOT, MARTIN / RENDINE, STEFANO / LAMBERTH, CLEMENS / BLUM, MATHIAS
- Domicilio Inventor: SCHAFFHAUSERSTRASSE 4332 STEIN, SUIZA / SCHAFFHAUSERSTRASSE 4332 STEIN, SUIZA / SCHAFFHAUSERSTRASSE 4332 STEIN, SUIZA / SCHAFFHAUSERSTRASSE 4332 STEIN, SUIZA
- (54) Título: DERIVADOS DE PICOLINAMIDA MICROBICIDAS
- (74) Agente: SALDOMONI FLORES, RAFAEL AUGUSTO - 462
- (30) Prioridad/es: 17195032.2 - 05/10/2017 - EP
- (51) Int. CI B: A01N 43/ C07D 213/ C07D 401/

En cumplimiento al Artículo 1 de la Ley N° 2593/05 que modifica el Artículo 23 De publicaciones de la Ley N° 1633/00 de Patentes de Invención, se dispone que a partir de la fecha de la presente orden de publicación, esta solicitud de patente se hace pública y se ordena su publicación por el término de la Ley.

**(57) Resumen**

(270/18). Compuestos de fórmula (I), donde los sustituyentes son como se definen en la reivindicación 1, útiles como pesticidas y especialmente fungicidas.

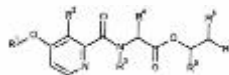

(19)



DIRECCIÓN NACIONAL  
DE PROPIEDAD  
INTELECTUAL

GOBIERNO  
NACIONAL

Paraguay  
de la gente

REPUBLICA DEL PARAGUAY  
Dirección Nacional de Propiedad Intelectual

(11) Nro. Publicación: PY1886702A

(43) Asunción, 23 de Abril de 2019.-

**Orden de Publicación de SOLICITUD de Patente de INVENCION**

**(12) DATOS DE LA SOLICITUD**

(21) N° de Solicitud: 1886702 (22) Fecha de Solicitud: 04/10/2018

(71) Solicitante: SYNGENTA PARTICIPATIONS AG

Domicilio Solicitante: SCHWARZWALDALLEE 215, 4058, BASEL, SUIZA

(72) Inventor: BEAUDEGNIES, RENAUD / MONACO, MATTIA / RENDINE, STEFANO / LAMBERTH, CLEMENS

Domicilio Inventor: SCHAFFHAUSERSTRASSE 4332 STEIN, SUIZA / SCHAFFHAUSERALLEE 4332 STEIN, SUIZA / SCHAFFHAUSERSTRASSE 4332 STEIN, SUIZA

(54) Título: DERIVADOS DE PICOLINAMIDA MICROBICIDAS

(74) Agente: SALOMONI FLORES, RAFAEL AUGUSTO – 462

(30) Prioridad/es: 17195040.5 – 05/10/2017 – EP

(51) Int. Cl 8: A01N 43/ C07D 213/

En cumplimiento al Artículo 1 de la Ley N° 2593/05 que modifica el Artículo 23 De publicaciones de la Ley N° 1630/00 de Patentes de Invención, se dispone que a partir de la fecha de la presente orden de publicación, esta solicitud de patente se hace pública y se ordena su publicación por el término de la Ley.

**(57) Resumen:**

(271/18). Compuestos de fórmula (I), donde los sustituyentes son como se definen en la reivindicación 1, útiles como pesticidas y especialmente fungicidas.

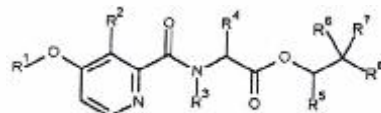

(19)



DIRECCIÓN NACIONAL  
DE PROPIEDAD  
INTELLECTUAL

REPUBLICA DEL PARAGUAY  
Dirección Nacional de Propiedad Intelectual

■ GOBIERNO  
■ NACIONAL

Paraguay  
de la gente

(11) Nro. Publicación: PY1889422A

(43) Asunción, 23 de Abril de 2019.-

### Orden de Publicación de SOLICITUD de Patente de INVENCION

#### (12) DATOS DE LA SOLICITUD

(21) N° de Solicitud: 1889422 (22) Fecha de Solicitud: 11/10/2018

(71) Solicitante: SYNGENTA PARTICIPATIONS AG

Domicilio Solicitante: SCHWARZWALDALLEE 215, 4058, BASEL, SUIZA

(72) Inventor: DEGRAVE, LIES / BEGHYN, MYRIAM / NAUDET, YANN / DE SCHRIJVER / DONOHUE, KEVIN V.

Domicilio Inventor: DEVGEN NV TECHNOLOGIEPARK 30 9052 GENT - ZWIJNAARDE BÉLGICA / DEVGEN NV TECHNOLOGIEPARK 30 9052 GENT - ZWIJNAARDE BÉLGICA / DEVGEN NV TECHNOLOGIEPARK 30 9052 GENT - ZWIJNAARDE BÉLGICA / DEVGEN NV TECHNOLOGIEPARK 30 9052 GENT - ZWIJNAARDE BÉLGICA / 9 DAVIS DRIVE DURHAM NC 27709 EEUU

(54) Título: CONTROL DE PLAGAS DE HEMÍPTEROS UTILIZANDO MOLÉCULAS DE ARN

(74) Agente: SALOMONI FLORES, RAFAEL AUGUSTO – 462

(30) Prioridad/es: 62/573785 – 18/10/2017 – US

(51) Int. Cl 8: A01H 5/ C12N 15/

En cumplimiento al Artículo 1 de la Ley N° 2593/05 que modifica el Artículo 23 De publicaciones de la Ley N° 1630/00 de Patentes de Invención, se dispone que a partir de la fecha de la presente orden de publicación, esta solicitud de patente se hace pública y se ordena su publicación por el término de la Ley.

#### (57) Resumen:

(277/18). Se divulgan moléculas de ARN bicatenario que son tóxicas para insectos hemipteros. En particular, se proporcionan moléculas de ARN interferente capaces de interferir con genes diana de plagas y que son tóxicas para la plaga diana. Además, se divulgan métodos para producir y emplear el ARN interferente, por ejemplo, en plantas transgénicas o como el principio activo de una composición, para conferir protección contra el daño provocado por insectos.

  
Dirección de Patentes  
Berta Segovia  
Directora Interna de Patentes  
DINAPI



(19)



DIRECCIÓN NACIONAL DE PROPIEDAD INTELECTUAL

REPUBLICA DEL PARAGUAY  
Dirección Nacional de Propiedad Intelectual

GOBIERNO NACIONAL

Paraguay de la gente

(11) Nro. Publicación: PY1889766A

(43) Asunción, 12 de Abril de 2019.-

Orden de Publicación de SOLICITUD de Patente de INVENCION

(12) DATOS DE LA SOLICITUD

(21) N° de Solicitud: 1889766 (22) Fecha de Solicitud: 12/10/2018

(71) Solicitante: SUNTORY HOLDINGS LIMITED

Domicilio Solicitante: 1-40, DOJIMAHAMA 2-CHOME, KITA-KU, OSAKA-SHI, OSAKA 530-8203, JAPÓN.

(72) Inventor: IWAKI, KAZUNARI / MIYAGAWA, KATSURO / HIRAI, TADAYOSHI / OKITSU, NAOKO / TAKEYAMA, SAORI

Domicilio Inventor: C/O SUNTORY PRODUCTS DEVELOPMENT,13-2,IMAIKAMI-CHO, NAKAHARAKU,KAWASAKI-SHI,KANAWA 211-0067,JAPÓN. / C/O SUNTORY WORLD RESEARCH CENTER, 8-1-1, SEIKADAI, SEIKA-CHO, SORAKU-GUN, KYOTO 619-0284, JAPÓN / C/O SUNTORY WORLD RESEARCH CENTER, 8-1-1, SEIKADAI, SEIKA-CHO, SORAKU-GUN, KYOTO 619-0284, JAPÓN / C/O SUNTORY WORLD RESEARCH CENTER, 8-1-1, SEIKADAI, SEIKA-CHO, SORAKU-GUN, KYOTO 619-0284, JAPÓN

(54) Titulo: PLANTA DE STEVIA CON ELEVADO TENOR DE REBAUDIÓSIDO M.-

(74) Agente: FERNANDEZ DE BRIX, WILFRIDO - 25

(30) Prioridad/es: 17-198515 - 12/10/2017 - JP

(51) Int. Cl 8: A01H 5/ A01H 6/ A23L 27/ C12N 15/

En cumplimiento al Artículo 1 de la Ley N° 2593/05 que modifica el Artículo 23 De publicaciones de la Ley N° 1630/00 de Patentes de Invención, se dispone que a partir de la fecha de la presente orden de publicación, esta solicitud de patente se hace pública y se ordena su publicación por el término de la Ley.

(57) Resumen:

(278/18). La presente invención proporciona una planta de stevia no modificada en forma genética y con tenor de rebaudiósido M elevado, que es mayor, por comparación, que el de las especies de stevia de tipo silvestre. La presente invención también proporciona un método para producir una planta así de stevia, que tiene un elevado tenor de rebaudiósido M y no está modificada en forma genética; también ese método permite producir una hoja seca que se puede obtener a partir de una planta así.

Dirección de Patentes  
Berta Seoana  
Directora Nacional de Patentes  
DINAPI

Form 4

	NÚMERO DE PUBLICACIÓN										NÚMERO DE SOLICITUD														
	TENOR DE TEXTO					TENOR DE DIBUJOS					TENOR DE TEXTO					TENOR DE DIBUJOS									
P01																									
P02																									
P03																									
P04																									
P05																									

(19)



DIRECCIÓN NACIONAL DE PROPIEDAD INTELECTUAL

GOBIERNO NACIONAL

Paraguay de la gente

REPUBLICA DEL PARAGUAY Dirección Nacional de Propiedad Intelectual

(11) Nro. Publicación: PY1889776A

(43) Asunción, 24 de Abril de 2019.-

Orden de Publicación de SOLICITUD de Patente de INVENCION

(12) DATOS DE LA SOLICITUD

- (21) N° de Solicitud: 1889776 (22) Fecha de Solicitud: 12/10/2018
(71) Solicitante: GILEAD SCIENCES, INC.
Domicilio Solicitante: 333 LAKESIDE DRIVE, FOSTER CITY, 94404 CALIFORNIA, USA.
(72) Inventor: CAI, ZHENHONG R. / CHO, AESOP / GONZALEZ BUENROSTRO, ANA ZURISADAI / HAN, XIAOCHUN / JABRI, SALMAN Y. / MCFADDEN, RYAN / QI, YINGMEI / VOIGT, JOHANNES / YANG, HONG / XU, JIE / XU, LIANHONG
Domicilio Inventor: 863 SEALE AVENUE PALO ALTO, CALIFORNIA 94303 USA. / C/O GILEAD SCIENCES, INC., 333 LAKESIDE DRIVE, FOSTER CITY, 94404 CALIFORNIA, USA. / C/O GILEAD SCIENCES, INC., 333 LAKESIDE DRIVE, FOSTER CITY, 94404 CALIFORNIA, USA. / C/O GILEAD SCIENCES, INC., 333 LAKESIDE DRIVE, FOSTER CITY, 94404 CALIFORNIA, USA. / 870 HARRISON SR. UNIT 404 SAN FRANCISCO, CALIFORNIA 94107, USA. / C/O GILEAD SCIENCES, INC., 333 LAKESIDE DRIVE, FOSTER CITY, 94404 CALIFORNIA, USA. / C/O GILEAD SCIENCES, INC., 333 LAKESIDE DRIVE, FOSTER CITY, 94404 CALIFORNIA, USA. / 52 COLLEEN CIR EWING TOWNSHIP, NEW JERSEY 08638, USA. / C/O GILEAD SCIENCES, INC., 333 LAKESIDE DRIVE, FOSTER CITY, 94404 CALIFORNIA, USA. / C/O GILEAD SCIENCES, INC., 333 LAKESIDE DRIVE, FOSTER CITY, 94404 CALIFORNIA, USA. / 970 BLAIR COURT PALO ALTO, CALIFORNIA 94303, USA.
(54) Título: INHIBIDORES DE LA PROTEASA DEL VIH
(74) Agente: DE ORTIZ PIERPAOLI, ELBA ROSA - 109
(30) Prioridad/es: 62/572,243 - 13/10/2017 - US
(51) Int. Cl 8: A61K 31/ A61P 31/ C07D 233/ C07D 401/

En cumplimiento al Artículo 1 de la Ley N° 2593/05 que modifica el Artículo 23 De publicaciones de la Ley N° 1630/00 de Patentes de Invención, se dispone que a partir de la fecha de la presente orden de publicación, esta solicitud de patente se hace pública y se ordena su publicación por el término de la Ley.

(57) Resumen:

279/18. La invención proporciona un compuesto de Fórmula I: o una sal farmacéuticamente aceptable del mismo como se describe a continuación. La invención también proporciona composiciones farmacéuticas que comprenden un Compuesto de Fórmula I, procesos para preparar Compuestos de Fórmula I, métodos terapéuticos para tratar la proliferación del virus VIH, tratar el SIDA o retrasar la aparición de síntomas de SIDA en un mamífero usando Compuestos de Fórmula I.

Handwritten signature and official stamp of the Dirección de Patentes, including the name 'Berta...' and the acronym 'DINAR-I'.

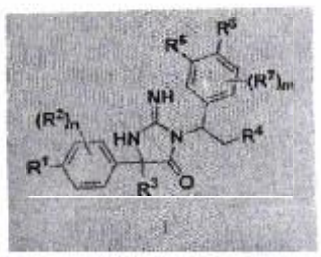

(19)



DIRECCIÓN NACIONAL DE PROPIEDAD INTELECTUAL

REPUBLICA DEL PARAGUAY  
Dirección Nacional de Propiedad Intelectual

■ GOBIERNO NACIONAL

Paraguay de la gente

(11) Nro. Publicación: PY1890738A

(43) Asunción, 30 de Abril de 2019.-

Orden de Publicación de SOLICITUD de Patente de INVENCION

(12) DATOS DE LA SOLICITUD

(21) N° de Solicitud: 1890738

(22) Fecha de Solicitud: 16/10/2018

(71) Solicitante: SYNGENTA PARTICIPATIONS AG

Domicilio Solicitante: SCHWARZWALDALLEE 215, 4058, BASEL, SUIZA

(72) Inventor: GRIBKOV, DENIS / SMITS, HELMARS / ROBINSON, ALAN JAMES / DIECKMANN, MICHAEL CHRISTIAN / GODINEAU, EDOUARD / SCARBOROUGH, CHRISTOPHER CHARLES

Domicilio Inventor: BREITENLOH 5 4333 MÜNCHWILEN, SUIZA / BREITENLOH 5 4333 MÜNCHWILEN, SUIZA / BREITENLOH 5 4333 MÜNCHWILEN, SUIZA / SCHAFFHAUSERSTRASSE 4332 STEIN, SUIZA / SCHAFFHAUSERSTRASSE 4332 STEIN, SUIZA

(54) Título: PROCESO QUÍMICO

(74) Agente: SALOMONI FLORES, RAFAEL AUGUSTO - 462

(30) Prioridad/es: 1717080.4 - 18/10/2017 - GB

(51) Int. Cl 8: C07D 237/

En cumplimiento al Artículo 1 de la Ley N° 2593/05 que modifica el Artículo 23 De publicaciones de la Ley N° 1630/00 de Patentes de Invención, se dispone que a partir de la fecha de la presente orden de publicación, esta solicitud de patente se hace pública y se ordena su publicación por el término de la Ley.

(57) Resumen:

(281/18). La presente invención proporciona, entre otras cosas, un proceso para producir un compuesto de Fórmula (I), donde A1, R1, R2, R3, R4, R5 y R6 son tal como se definen en la presente. La presente invención proporciona además compuestos intermedios utilizados en dicho proceso y métodos para producir dichos compuestos intermedios.

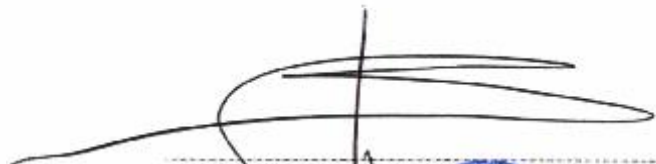
  
Dirección de Patentes  
Ponente: Berta Serrano  
Directora Interna de Patentes  
DINARI

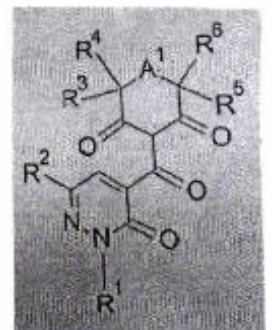



(11) Nro. Publicación: PY1891432A

(43) Asunción, 30 de Abril de 2019.-

**Orden de Publicación de SOLICITUD de Patente de INVENCION**
**(12) DATOS DE LA SOLICITUD**

(21) N° de Solicitud: 1891432 (22) Fecha de Solicitud: 17/10/2018

(71) Solicitante: SPECTRUM PHARMACEUTICALS, INC.  
Domicilio Solicitante: 157 TECHNOLOGY DRIVE, IRVINE, CA 92618

(72) Inventor: PRASAD V. CHATURVEDULA / PRASAD KOLLI  
Domicilio Inventor: 190 LANCASTER WAY, CHESHIRE, CT 06410, U. S. A. / 26592 BARONET, MISS ON VIEJO, CA 92592, U. S. A.

(54) Título: INHIBIDORES DE TIROSINA QUINASAS DE LA FAMILIA DE LOS EGFR MUTANTES

(74) Agente: DE URTEZ PIERPACLI, ELBA ROSA - 103

(30) Prioridades: 52/574,110 - 18/10/2017 - US

(51) Int. C. 8: A61K 31/ C07D 239/

En cumplimiento al Artículo 1 de la Ley N° 2593/05 que modifica el Artículo 23 De publicaciones de la Ley N° 1830/00 de Patentes de Invención, se dispone que a partir de la fecha de la presente orden de publicación, esta solicitud de patente se hace pública y se ordena su publicación por el término de la Ley.

**(57) Resumen:**

(284/18). Un inhibidor de tirosina quinasa de la familia del receptor de factor de crecimiento epidérmico (EGFR) que comprenda un grupo fundente que se puede unir al residuo de serina 5797 en EGFR que tiene una mutación C757S o el residuo de serina 5805 en HER2 que tiene una mutación C855S.

Dirección de Patentes

 Form. María Soledad  
 Dirección Nacional de Patentes  
 DINAPI



(19)



DIRECCIÓN NACIONAL  
DE PROPIEDAD  
INTELLECTUAL

REPUBLICA DEL PARAGUAY  
Dirección Nacional de Propiedad Intelectual

GOBIERNO  
NACIONAL

Paraguay  
de la gente

(11) Nro. Publicación: PY1910088A

(43) Asunción, 15 de Abril de 2019.-

### Orden de Publicación de SOLICITUD de Patente de MODELO DE UTILIDAD

#### (12) DATOS DE LA SOLICITUD

(21) N° de Solicitud: 1910088

(22) Fecha de Solicitud: 12/02/2019

(71) Solicitante: IMPERPLAST INGENIERIA S.A.

Domicilio Solicitante: MONSEÑOR H. ROA N°369. ESPECIAL: AYOLAS N° 102 ESQUINA EL PARAGUAYO INDEPENDIENTE

(72) Inventor: NELSON LADISLAO BENITEZ LÓPEZ / CESAR OSVALDO BENITEZ

Domicilio Inventor: MONSEÑOR H. ROA N°369. / Monseñor H. Roa N°369.

(54) Título: CAJA CON ORIFICIO PASANTE EN FORMA ALARGADA

(74) Agente: FERNANDO ANDRES BECONI ORTIZ – 1689

(30) Prioridad/es: (no aplica) – (no aplica) – (no aplica)

(51) Int. CI 8: B65D 1/

En cumplimiento al Artículo 1 de la Ley N° 2593/05 que modifica el Artículo 23 De publicaciones de la Ley N° 1630/00 de Patentes de Invención, se dispone que a partir de la fecha de la presente orden de publicación, esta solicitud de patente se hace pública y se ordena su publicación por el término de la Ley.

#### (57) Resumen:

MU (37/19). La disposición y el formato de orificio pasante que posee el cuerpo de la caja en sus extremidades o cabeceras obedece a tener mayor facilidad y rapidez de montaje de los accesorios que van dentro de la caja. El orificio en forma alargada tiene la finalidad de dar una pequeña inclinación a la caja manteniendo el cuerpo del hidrómetro en una posición nivelada o muy cercana a la horizontalidad. Este sistema de montaje se ajusta a las veredas con pendiente hacia el pavimento, a modo de que al instalar la caja en dicha vereda, ésta acompañe la pendiente de la misma.

  
Dirección de Patentes  
Frm. Marta Seoane  
Directora Interna de Patentes  
DINAPI

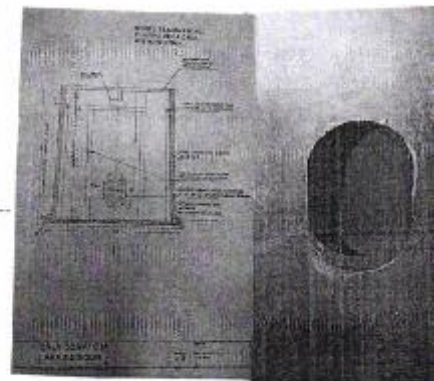

(19)



DIRECCIÓN NACIONAL  
DE PROPIEDAD  
INTELLECTUAL

REPUBLICA DEL PARAGUAY  
Dirección Nacional de Propiedad Intelectual

■ GOBIERNO  
■ NACIONAL

Paraguay  
de la gente

(11) Nro. Publicación: PY1910101A

(43) Asunción, 15 de Abril de 2019.-

### Orden de Publicación de SOLICITUD de Patente de MODELO DE UTILIDAD

#### (12) DATOS DE LA SOLICITUD

(21) N° de Solicitud: 1910101

(22) Fecha de Solicitud: 12/02/2019

(71) Solicitante: IMPERPLAST INGENIERIA S.A.

Domicilio Solicitante: MONSEÑOR H. ROA N°369. ESPECIAL: AYOLAS N°102 ESQUEINA EL PARAGUAYO INDEPENDIENTE. PARAGUAY

(72) Inventor: NELSON LADISLAO BENITEZ LÓPEZ / CESAR OSVALDO BENITEZ

Domicilio Inventor: MONSEÑOR H. ROA N°369. PARAGUAY / Monseñor H. Roa N°369. Paraguay

(54) Título: TAPA CIEGA

(74) Agente: FERNANDO ANDRES BECONI ORTIZ – 1689

(30) Prioridad/es: (no aplica) – (no aplica) – (no aplica)

(51) Int. CI 8: H01M 2/

En cumplimiento al Artículo 1 de la Ley N° 2593/05 que modifica el Artículo 23 De publicaciones de la Ley N° 1630/00 de Patentes de Invención, se dispone que a partir de la fecha de la presente orden de publicación, esta solicitud de patente se hace pública y se ordena su publicación por el término de la Ley.

#### (57) Resumen:

MU (38/19). Actualmente se tienen básicamente dos alternativas de tapa superior para caja de medidor para agua: 1-Tapa superior con tapita de inspección o de lectura; 2-Tapa superior ciega. La tapa ciega ofrece mayor seguridad en cuanto a la dificultad para tener rápido acceso al hidrómetro; esta situación que puede dar lugar a posibles daños al mismo tiempo en vista de que la tapita de lectura no posee mecanismo de seguridad. Este mecanismo de seguridad es de vital importancia puesto que al tener rápido acceso al visor de lectura, cualquier persona puede poner en peligro el hidrómetro, cabe aclarar también que a esta solo debe acceder únicamente el funcionario encargado. En contrapartida la alternativa de la tapa ciega (sin la tapita de lectura) no permite el riesgo de fácil acceso al interior de la caja, esta alternativa propone un mecanismo de apertura y cierre que debe darse con herramientas livianas de mano, debe ser insertada en un único punto (conocido únicamente por los operarios que realizan la lectura mes a mes), entre el marco de la caja y la tapa superior de la misma, haciendo palanca a modo de que la apertura se realice en apenas dos segundos.



(19)



DIRECCIÓN NACIONAL DE PROPIEDAD INTELECTUAL

REPUBLICA DEL PARAGUAY  
Dirección Nacional de Propiedad Intelectual

GOBIERNO NACIONAL

Paraguay de la gente

(11) Nro. Publicación: PY639898

(43) Asunción, 12 de Abril de 2019.-

Orden de Publicación de CONCESIÓN de Patente de INVENCION

(12) DATOS DE LA PATENTE

(21) N° de Solicitud: 639898 (22) Fecha de Solicitud: 26/12/2006

(71) Solicitante: E.I. DU PONT DE NEMOURS AND COMPANY

Domicilio Solicitante: 1007 MARKET STREET, WILMINGTON, DELAWARE, ESTADOS UNIDOS DE AMERICA

(72) Inventor: GEORGE PHILIP LAHM / MING XU / WESLEY LAWRENCE SHOOP

Domicilio Inventor: 148 FAIRHILL DRIVE, WILMINGTON, DELAWARE 19808, USA / 25 S Perch Creek Drive, Newmark, Delaware 19702, Estados Unidos de América. / 500 Auten Road #3A, Hillsborough New Jersey 08844. Estados Unidos de América

(54) Título: ISOXAZOLINAS PARA CONTROLAR PLAGAS DE INVERTEBRADOS

(74) Agente: BERKEMEYER, MARTHA - 7

(30) Prioridad/es: 60/755247 - 30/12/2005 - US 60/839988 - 23/08/2006 - US 60/857307 - 07/11/2006 - US

(51) Int. Cl B: A01N 43/ C07D 261/ C07D 405/

Registro N°: 4355 En Fecha: 12/04/2019 Vencimiento: 26/12/2026

En cumplimiento al Artículo 1 de la Ley N° 2593/05 que modifica el Artículo N° 23 de la Ley Patentes de Inventiones N° 1630/2000, el Decreto Reglamentario, y conforme al dictamen favorable de la Asesoría Técnica, publíquese por el término de la Ley, la concesión de la presente patente de INVENCION y su resumen.

(57) Resumen:

380/06. La presente invención se relaciona con determinadas Isoxazolinás. con sus N-óxidos, sus sales y con composiciones apropiados para usos agrícolas y no agrícolas, incluyendo los usos que se describen en la memoria descriptiva, y con métodos para usarlas para controlar plagas de invertebrados, tales como artrópodos, en ambientes agrícolas y no agrícolas.

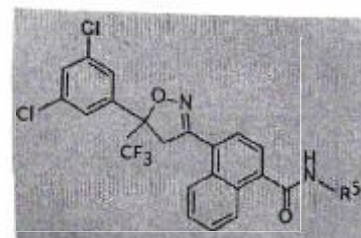

*[Handwritten signature]*

Dirección de Patentes

Berta Segovia  
Directora Interina de Patentes  
DINAPI



(19)



DIRECCIÓN NACIONAL DE PROPIEDAD INTELECTUAL

GOBIERNO NACIONAL

Paraguay de la gente

REPUBLICA DEL PARAGUAY  
Dirección Nacional de Propiedad Intelectual

(11) Nro. Publicación: PY1708332A

(43) Asunción, 10 de Abril de 2019.-

### Orden de Publicación de SOLICITUD de Patente de MODELO DE UTILIDAD

#### (12) DATOS DE LA SOLICITUD

(21) N° de Solicitud: 1708332

(22) Fecha de Solicitud: 17/02/2017

(71) Solicitante: MARCO ANTONIO PEREIRA DA SILVA

Domicilio Solicitante: PENÍNSULA II, 3301 NE 183 STREET, UNIT 2403, 33160 - AVENTURA, FL, EEUU.

(72) Inventor: MARCO ANTONIO PEREIRA DA SILVA

Domicilio Inventor: PENÍNSULA II, 3301 NE 183 STREET, UNIT 2403, 33160 - AVENTURA, FL, EEUU.

(54) Título: RECIPIENTE MULTIFUNCIONAL CON TAPA Y VÁLVULA

(74) Agente: FERNANDEZ DE BRUX, WILFRIDO - 25

(30) Prioridad/es: (no aplica) - (no aplica) - (no aplica)

(51) Int. Cl 8: B65D 17/

En cumplimiento al Artículo 1 de la Ley N° 2593/05 que modifica el Artículo 23 De publicaciones de la Ley N° 1630/00 de Patentes de Invención, se dispone que a partir de la fecha de la presente orden de publicación, esta solicitud de patente se hace pública y se ordena su publicación por el término de la Ley.

#### (57) Resumen:

(40/17). "RECIPIENTE MULTIFUNCIONAL CON TAPA Y VÁLVULA", fabricado en una sola pieza, proporcionando una porción de cuerpo (2), una porción de tapa (3) y una válvula (4) multifuncional dispuesta en una porción del cuerpo (2) del recipiente (1), que previene las salpicaduras y promueve seguridad y protección adicionales al recipiente, presentando una alta capacidad de cierre y sellado, y finalmente, proporciona una válvula (4) multifuncional que ejerce la función de aliviar eventuales presiones internas y también actuar en el cierre total del recipiente, protegiendo así el producto contenido en su interior, para tanto, presenta el cuerpo (2) del recipiente (1) provisto de un borde superior (5) circundante, volteado, desde allí se extiende y articula centralmente en su porción frontal la válvula (4) de alivio de presión, que está formada por una lengüeta (6) oblonga y laminar, provista de un relieve circular (7) extremo para encaje en el orificio (8) correspondiente aplicado en la tapa (3); el borde superior (5) del cuerpo (2) del recipiente (1) proporciona en su porción posterior central, una pequeña porción laminar (9) que interconecta y articula la tapa, presentando la misma, una forma correspondiente al cuerpo (2) del recipiente (1), proporcionando a su vez, un borde volteado y circundante, además de un rebaje (10) para el posicionamiento de la válvula (4) de presión, la cual contempla un rebaje (11) para facilitar la manipulación de la lengüeta (6) de presión y un orificio (8) para el encaje del relieve circular (7) aplicado en la lengüeta (6) laminar de la válvula (4), y también para el alivio de eventuales presiones ejercidas en el interior del recipiente (1), generalmente originadas por cuenta de su calentamiento.

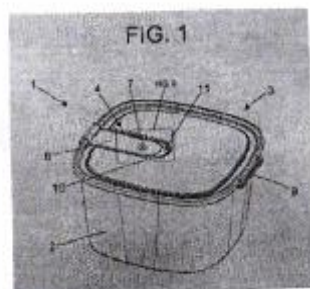

(19)



DIRECCIÓN NACIONAL  
DE PROPIEDAD  
INTELLECTUAL

REPUBLICA DEL PARAGUAY  
Dirección Nacional de Propiedad Intelectual

■ GOBIERNO  
■ NACIONAL

Paraguay  
de la gente

(11) Nro. Publicación: PY1740696A

(43) Asunción, 15 de Abril de 2019.-

### Orden de Publicación de SOLICITUD de Patente de INVENCION

#### (12) DATOS DE LA SOLICITUD

(21) N° de Solicitud: 1740696 (22) Fecha de Solicitud: 23/06/2017

(71) Solicitante: ROQUE DE ALMEIDA SAMPAIO

Domicilio Solicitante: RUA RIO DE JANEIRO, 1330 - CENTRO. AVARÉ / SP. BRASIL

(72) Inventor: ROQUE DE ALMEIDA SAMPAIO

Domicilio Inventor: RUA RIO DE JANEIRO, 1330 - CENTRO. AVARÉ / SP. BRASIL

(54) Título: SISTEMA DE DISTRIBUCIÓN DE EJES PARA EQUIPO AGRÍCOLA

(74) Agente: FERNANDEZ DE BRUX, WILFRIDO - 25

(30) Prioridad/es: (no aplica) - (no aplica) - (no aplica) 10 2017 001540 8 - 25/01/2017 - BRASIL

(51) Int. Cl 8: A01B 35/

En cumplimiento al Artículo 1 de la Ley N° 2593/05 que modifica el Artículo 23 De publicaciones de la Ley N° 1630/00 de Patentes de Invención, se dispone que a partir de la fecha de la presente orden de publicación, esta solicitud de patente se hace pública y se ordena su publicación por el término de la Ley.

#### (57) Resumen:

(141/17). La presente solicitud de Patente de Invención trata de un sistema de distribución de ejes para equipos agrícolas, como escarificadores, subsoladores y otros, en donde el campo de aplicación de la invención se dirige a la ingeniería agronómica. La invención se aplica a un equipo (E) de preparación del suelo, como un escarificador con los ejes (1) y rodillos desterronadores (R1); dichos ejes (1) se acoplan convencionalmente a un chasis (C1), en donde se aplican las barras transversales (B1) paralelas; en donde la distribución de los ejes (1) en sistema de líneas en "V", o sea, en el cual los ejes se disponen en "V" en el chasis (C1); en donde se prevén por lo menos tres secciones paralelas (A, B y C) receptoras de ejes (1), guardando en cada sección una distribución de los ejes (1).

  
 Dirección de Patentes  
 Dra. Berta Secovnia  
 Directora General de Patentes  
 DINA  

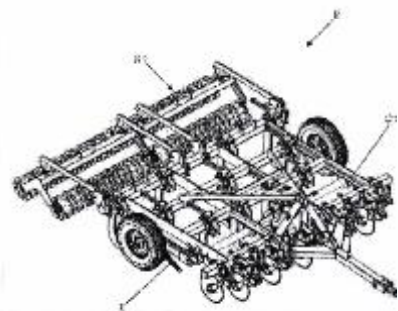

(11) Nro. Publicación: PY174511CA

(43) Asunción, 3 de Abril de 2019.-

**Orden de Publicación de SOLICITUD de Patente de INVENCION**
**(12) DATOS DE LA SOLICITUD**

- (21) N° de Solicitud: 1745110 (22) Fecha de Solicitud: 07/07/2017
- (71) Solicitante: SPARTAN CHEMICAL COMPANY INC.  
 Domicilio Solicitante: 1110 SPARTAN DRIVE MAUMEE, OHIO 43537, ESTADOS UNIDOS DE AMERICA
- (72) Inventor: KAUFOLD, REBECCA S. / VENABLE, JAMIE N. / WELCH, JASON J.  
 Domicilio Inventor: 25134 FOX HUNT DRIVE, PERRYSBURG, OH 43551, USA / 1330 RUNKING BROOK DRIVE PERRYSBURG, OH 43551, ESTADOS UNIDOS DE AMERICA / 7319 CRABAPPLE COVE WHITEHOUSE, OH 43571, ESTADOS UNIDOS DE AMERICA
- (54) Título: SISTEMAS DE REVESTIMIENTO DE PISO DE SACRIFICIO ANTIMICROBIANO
- (74) Agente: FERNANDEZ DE BRIS, WILFRIDO - 25
- (30) Prioridades: 62/360.740 - 11/07/2016 - US 62/480.437 - 27/09/2016 - US 62/504.165 - 10/05/2017 - US  
 15/602.508 - 23/05/2017 - US
- (51) Int. Cl. B: C09D 5/ C09D 7/ C09D 9/

En cumplimiento al Artículo 1 de la Ley N° 2593/05 que modifica el Artículo 23 De publicaciones de la Ley N° 1830/00 de Patentes de Invención, se dispone que a partir de la fecha de la presente orden de publicación, esta solicitud de patente se hace pública y se ordena su publicación por el término de la Ley.

**(57) Resumen:**

(132/17). Se describen sistemas de revestimiento de piso de sacrificio antimicrobiano que incluyen una composición de revestimiento de piso de sacrificio antimicrobiano capaz de reducir y/o prevenir el crecimiento bacteriano gram positivo y gram negativo en pisos. También se describe un removedor de revestimiento de piso de sacrificio antimicrobiano que es fácilmente capaz de remover el revestimiento de piso de sacrificio antimicrobiano como se desea a partir de superficies de pisos tratados anteriormente. En determinados aspectos, los revestimientos de piso de sacrificio antimicrobiano pueden incluir un polímero acrílico no iónico; una cera no iónica; y una alquil biguanida catiónica o sal de estos. El revestimiento de piso de sacrificio antimicrobiano además puede incluir una capa catiónica que estabiliza adicionalmente el sistema durante el almacenamiento, aplicación y/o después de la aplicación a una superficie de piso. La composición de revestimiento de piso de sacrificio antimicrobiano tiene un pH menor que 7 mientras muestra propiedades antimicrobianas continuadas desde su total en una superficie del piso hasta 1 año después de la aplicación a la superficie del piso a un tiempo de contacto mínimo de 1 hora. OBS: Se firma por no invocada y acreditada el derecho de prioridad.

  
 Dirección de Patentes  
 Berta Sosa y Díaz  
 Directora Interina de Patentes  
 DINAPI

(19)



DIRECCIÓN NACIONAL DE PROPIEDAD INTELECTUAL

GOBIERNO NACIONAL

Paraguay de la gente

REPUBLICA DEL PARAGUAY Dirección Nacional de Propiedad Intelectual

(11) Nro. Publicación: PY1769002A

(43) Asunción, 8 de Abril de 2019.-

Orden de Publicación de SOLICITUD de Patente de INVENCION

(12) DATOS DE LA SOLICITUD

- (21) N° de Solicitud: 1769002 (22) Fecha de Solicitud: 15/09/2017
(71) Solicitante: IT CONSULTORES S. A.
Domicilio Solicitante: CERRO CORÁ 1896 CASI GENERAL AQUINO, EDIFICIO MARIÁNGELA, ASUNCIÓN, PARAGUAY
(72) Inventor: MIGUEL VAZQUEZ VILLASANTI
Domicilio Inventor: CERRO CORÁ 1896 CASI GENERAL AQUINO, EDIFICIO MARIÁNGELA, ASUNCIÓN, PARAGUAY
(54) Título: DISPOSITIVO DE GESTIÓN DE IDENTIDAD DIGITAL
(74) Agente: DE ORTIZ PIERPAOLI, ELBA ROSA - 109
(30) Prioridad/es: (no aplica) - (no aplica) - (no aplica)
(51) Int. CI 8:

En cumplimiento al Artículo 1 de la Ley N° 2593/05 que modifica el Artículo 23 De publicaciones de la Ley N° 1630/00 de Patentes de Invención, se dispone que a partir de la fecha de la presente orden de publicación, esta solicitud de patente se hace pública y se ordena su publicación por el término de la Ley.

(57) Resumen:

(222/17) Se trata la presente solicitud de patente de invención de un nuevo DISPOSITIVO DE GESTIÓN DE IDENTIDAD DIGITAL con aplicación volcada, aunque no limitada, al sector financiero y de activación de servicios de telecomunicaciones, el cual posee una serie de ventajas utilitarias relacionadas principalmente con el manejo de riesgos de identificación de particulares que desean contratar un servicio financiero, de telecomunicaciones y otros, añadiendo una capa adicional de seguridad a cada transacción de modo a evitar fraudes por suscripción, también conocido como usurpación de identidad civil.

Handwritten signature and official stamp of the Dirección de Patentes, signed by Fern. Berta Semprini, Directora Interna de Patentes, DINA-1.

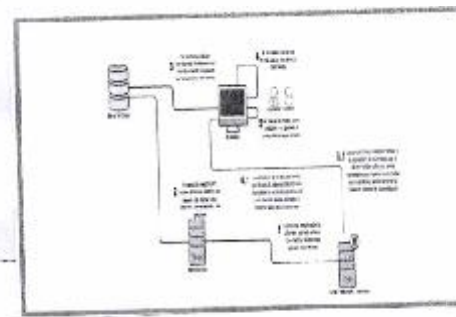

(19)



DIRECCIÓN NACIONAL DE PROPIEDAD INTELECTUAL

REPUBLICA DEL PARAGUAY  
Dirección Nacional de Propiedad Intelectual

■ GOBIERNO NACIONAL

Paraguay  
de la gente

(11) Nro. Publicación: PY1770907A

(43) Asunción, 4 de Abril de 2019.-

### Orden de Publicación de SOLICITUD de Patente de INVENCION

#### (12) DATOS DE LA SOLICITUD

(21) N° de Solicitud: 1770907 (22) Fecha de Solicitud: 21/09/2017

(71) Solicitante: MARTIN ERRAZQUIN

Domicilio Solicitante: URDAPILLETA 937, CORONEL DORREGO, PROVINCIA DE BUENOS AIRES, CODIGO POSTAL N° 8150, ARGENTINA

(72) Inventor: MARTIN ERRAZQUIN

Domicilio Inventor: URDAPILLETA 937, CORONEL DORREGO, PROVINCIA DE BUENOS AIRES, CODIGO POSTAL N° 8150, ARGENTINA

(54) Título: DESEMBOLSADOR MECÁNICO COMBINADO CON DISPOSITIVO EXTRACTOR DEL PRODUCTO A GRANEL ALMACENADO EN SILO-BOLSA

(74) Agente: BERKEMEYER, HUGO T. – 6

(30) Prioridad/es: 160102878 – 22/09/2016 – AR

(51) Int. Cl 8: A01D 87/ A01D 89/

En cumplimiento al Artículo 1 de la Ley N° 2593/05 que modifica el Artículo 23 De publicaciones de la Ley N° 1630/00 de Patentes de Invención, se dispone que a partir de la fecha de la presente orden de publicación, esta solicitud de patente se hace pública y se ordena su publicación por el término de la Ley.

#### (57) Resumen:

(226/17). Se propone un desembolsador mecánico (a) combinado con dispositivo extractor (b) del producto a granel (c) almacenado en silo-bolsa (d), del tipo que comprende un tubo enrollador (10) impulsado rotativamente, que está montado en brazos-soportes (11) articulados a un bastidor (1) con ruedas (2), y donde el dispositivo extractor (b) del producto es una estructura de un acarreador continuo, que tiene una porción inferior de carga (5) posicionable substancialmente horizontal y transversalmente en el interior de la silo-bolsa (d). Desde el extremo de descarga, la pared de la silo-bolsa (d) es cortada con dos cortes longitudinales laterales, quedando dicha pared dividida en una porción superior (d1) y otra inferior (d2). El tubo enrollador (10) tracciona rotativamente por el extremo correspondiente la porción media superior (d1) de la silo-bolsa(d). Un segundo tubo enrollador (20) está montado subyacente y paralelo al primer tubo enrollador (10), a través de medios de soporte y posicionamiento (30) y de una transmisión mecánica (40). El segundo tubo enrollador (20) tracciona rotativamente, por el mismo extremo, la porción media inferior (d2) de la silo-bolsa (d). Se logra que el dispositivo extractor (b) acarree solamente el producto (c) en buen estado, mientras que la cama inferior del producto en mal estado de conservación (c1), es arrastrada por la porción inferior (d2) de la pared de la bolsa y desechada a través del extremo abierto de la bolsa.

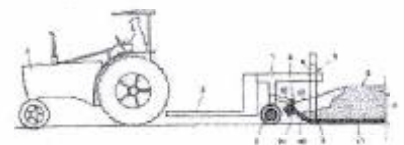

(19)



DIRECCIÓN NACIONAL  
DE PROPIEDAD  
INTELLECTUAL

REPUBLICA DEL PARAGUAY  
Dirección Nacional de Propiedad Intelectual

■ GOBIERNO  
■ NACIONAL

Paraguay  
de la gente

(11) Nro. Publicación: **PY1771133A**

(43) **Asunción, 3 de Abril de 2019.-**

**Orden de Publicación de SOLICITUD de Patente de INVENCION**

**(12) DATOS DE LA SOLICITUD**

(21) N° de Solicitud: **1771133** (22) Fecha de Solicitud: **22/09/2017**

(71) Solicitante: **BAYER CROPSCIENCE AKTIENGESELLSCHAFT / BAYER AKTIENGESELLSCHAFT**

Domicilio Solicitante: **ALFRED-NOBEL-STR.50, 40789 MONHEIM AM RHEIN, ALEMANIA / KAISER-WILHELM-ALLEE 1, 51373 LEVERKUSEN, ALEMANIA.**

(72) Inventor: **DR. ULRIKE WACHENDORFF-NEUMANN / PIERRE-YVES COQUERON / DAVID BERNIER / PIERRE GENIX / SEBASTIEN NAUD / PHILIPPE KENNEL / RICARDA MILLER / DR. SVEN WITTRÖCK / STEPHANE BRUNET / DR. RUTH MEISSNER / DR. ANDREAS GÖRTZ / GORKA PERIS / DR. PETER DAHMEN**

Domicilio Inventor: **Oberer Markenweg 85, 56566 Neuwied / RUE MASARYK 22, 69009 LYON / Quai Joseph Gillet 38, 69004 Lyon / Rue Janin 10, 69004 Lyon / Cours Lafayette 272, 69003 Lyon / Avenue Saint Philippe 45, 06410 Biot / Rue de la République 61, 69002 Lyon / Schumannstraße 9, 10117 Berlin.- / Rue Des Dombes 44, 01390 ST Andre De Corcy / Kuhlmannweg 85, 51375 Leverkusen / Theodor-Fontane-Str. 63, 41541 Dormagen / Meerfeldstr. 11, 50737 Köln / Altebrücker Str. 61, 41470 Neuss**

(54) Título: **NUEVOS DERIVADOS DE TRIAZOL**

(74) Agente: **FERNANDEZ DE BRIX, WILFRIDO – 25**

(30) Prioridad/es: **16191266.2 – 29/09/2016 – EP**

(51) Int. Cl 8: **A01N 43/ C07C 323/ C07C 43/ C07C 49/ C07D 253/**

En cumplimiento al Artículo 1 de la Ley N° 2593/05 que modifica el Artículo 23 De publicaciones de la Ley N° 1630/00 de Patentes de Invención, se dispone que a partir de la fecha de la presente orden de publicación, esta solicitud de patente se hace pública y se ordena su publicación por el término de la Ley.

**(57) Resumen:**

(230/17). La presente invención se refiere a nuevos derivados de triazol, a procesos para preparar estos compuestos, a composiciones que comprenden estos compuestos y a su uso como compuestos biológicamente activos, en especial para controlar los microorganismos nocivos en la protección de cultivos y en la protección de materiales y como reguladores del crecimiento de plantas.

Dirección de Patentes  
Patricia Berta Segovia  
Directora Interna de Patentes  
DINAPI

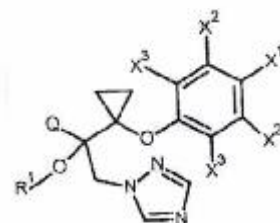

(3)

(19)



DIRECCIÓN NACIONAL DE PROPIEDAD INTELECTUAL

REPUBLICA DEL PARAGUAY  
Dirección Nacional de Propiedad Intelectual

GOBIERNO NACIONAL

Paraguay de la gente

(11) Nro. Publicación: PY1771656A

(43) Asunción, 8 de Abril de 2019.-

Orden de Publicación de SOLICITUD de Patente de INVENCION

(12) DATOS DE LA SOLICITUD

(21) N° de Solicitud: 1771656

(22) Fecha de Solicitud: 25/09/2017

(71) Solicitante: GILEAD SCIENCES, INC.

Domicilio Solicitante: 333 LAKESIDE DRIVE, FOSTER CITY CALIFORNIA 94404

(72) Inventor: CHANDRASEKHAR, JAYARAMAN / PATEL, LEENA / PERREAULT, STEPHANE / PHILLIPS, GARY / TREIBERG, JENNIFER ANNE / TILL, NICHOLAS ALEXANDER

Domicilio Inventor: C/O GILEAD SCIENCES, 333 LAKESIDE DRIVE, FOSTER CITY CALIFORNIA 94404 / C/O GILEAD SCIENCES, 333 LAKESIDE DRIVE, FOSTER CITY CALIFORNIA 94404 / C/O GILEAD SCIENCES, 333 LAKESIDE DRIVE, FOSTER CITY CALIFORNIA 94404 / C/O GILEAD SCIENCES, 333 LAKESIDE DRIVE, FOSTER CITY CALIFORNIA 94404 / C/O GILEAD SCIENCES, 333 LAKESIDE DRIVE, FOSTER CITY CALIFORNIA 94404 / 8464 NE Loggreen Road, Bainbridge Island, Washington 98110

(54) Título: INHIBIDORES DE FOSFATIDILINOSITOL 3-QUINASA

(74) Agente: FERNANDEZ DE BRUX, WILFRIDO - 25

(30) Prioridad/es: 62/398,789 - 23/09/2016 - US

(51) Int. Cl B: A61K 31/4/178 A61K 31/4/709 A61P 35/0/0

En cumplimiento al Artículo 1 de la Ley N° 2593/05 que modifica el Artículo 23 De publicaciones de la Ley N° 1630/00 de Patentes de Invención, se dispone que a partir de la fecha de la presente orden de publicación, esta solicitud de patente se hace pública y se ordena su publicación por el término de la Ley.

(57) Resumen:

(231/17) La presente solicitud proporciona los compuestos de la fórmula I: o sales farmacéuticamente aceptables, isómeros, tautómeros, o una mezcla de los mismos, caracterizados porque s, t, n, R1, R2, R3, R4, R5, y R6 son como se describen en el presente.

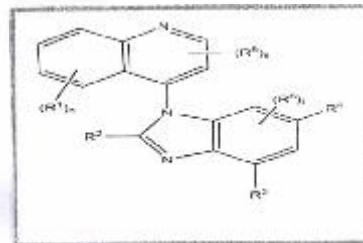

*[Handwritten signature]*  
Dirección de Patentes  
Fern Bertha Soroyin  
Directora Interna de Patentes  
DINAPI

(19)



DIRECCIÓN NACIONAL  
DE PROPIEDAD  
INTELECTUAL

REPUBLICA DEL PARAGUAY  
Dirección Nacional de Propiedad Intelectual

■ GOBIERNO  
■ NACIONAL

Paraguay  
de la gente

(11) Nro. Publicación: **PY1772159A**

(43) **Asunción, 8 de Abril de 2019.-**

### Orden de Publicación de SOLICITUD de Patente de INVENCION

#### (12) DATOS DE LA SOLICITUD

(21) N° de Solicitud: **1772159**

(22) Fecha de Solicitud: **26/09/2017**

(71) Solicitante: **IRIS S. A. I. C.**

Domicilio Solicitante: **RUTA GRAL. MARCIAL SAMANIEGO A 1600 METROS DE LA RUTA NRO II - CIUDAD DE ITAUGUA**

(72) Inventor: **FRANCISCO FERNANDO COSP FONTCLARA**

Domicilio Inventor: **RUTA GRAL. MARCIAL SAMANIEGO A 1600 METROS DE LA RUTA NRO II - CIUDAD DE ITAUGUA**

(54) Título: **REPELENTE A BASE DE COMPUESTOS ORGANICOS**

(74) Agente: **SANDRA OTAZU – 1228**

(30) Prioridad/es: **(no aplica) – (no aplica) – (no aplica)**

(51) Int. Cl 8:

En cumplimiento al Artículo 1 de la Ley N° 2593/05 que modifica el Artículo 23 De publicaciones de la Ley N° 1630/00 de Patentes de Invención, se dispone que a partir de la fecha de la presente orden de publicación, esta solicitud de patente se hace pública y se ordena su publicación por el término de la Ley.

#### (57) Resumen:

(233/17) La presente invención se refiere a un repelente orgánico en forma de aerosol que comprende aceite de andiroba, aceite esencial de romero, extracto de caléndula, mentol cristal, extracto de alce vera y alcanfor cuya combinación resulta en una eficaz y sorprendente formulación con efectos repelentes contra insectos (mosca, mosquitos y plagas).

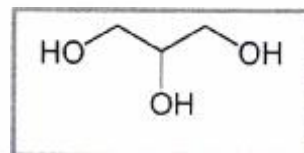



(19)



DIRECCIÓN NACIONAL  
DE PROPIEDAD  
INTELLECTUAL

REPUBLICA DEL PARAGUAY  
Dirección Nacional de Propiedad Intelectual

■ GOBIERNO  
■ NACIONAL

Paraguay  
de la gente

(11) Nro. Publicación: PY1772169A

(43) Asunción, 8 de Abril de 2019.-

### Orden de Publicación de SOLICITUD de Patente de Invención

#### (12) DATOS DE LA SOLICITUD

(21) N° de Solicitud: 1772169

(22) Fecha de Solicitud: 26/09/2017

(71) Solicitante: IRIS S. A. I. C.

Domicilio Solicitante: RUTA GRAL. MARCIAL SAMANIEGO A 1600 METROS DE LA RUTA NRO II - CIUDAD DE ITAUGUA

(72) Inventor: FRANCISCO FERNANDO COSP FONTCLARA

Domicilio Inventor: RUTA GRAL. MARCIAL SAMANIEGO A 1600 METROS DE LA RUTA NRO II - CIUDAD DE ITAUGUA

(54) Título: INSECTICIDA A BASE DE COMPUESTOS ORGANICOS

(74) Agente: SANDRA OTAZU - 1228

(30) Prioridad/es: (no aplica) - (no aplica) - (no aplica)

(51) Int. Cl 8:

En cumplimiento al Artículo 1 de la Ley N° 2593/05 que modifica el Artículo 23 De publicaciones de la Ley N° 1630/00 de Patentes de Invención, se dispone que a partir de la fecha de la presente orden de publicación, esta solicitud de patente se hace pública y se ordena su publicación por el término de la Ley.

#### (57) Resumen:

(234/17) La presente invención se refiere a una composición a base de compuestos orgánicos en forma de aerosol que comprende guayacol, geraniol, aceite esencial de romero, sándalo, lavanda, eucalipto, mentol cristal, BHT, alcohol y propelente; cuya combinación resulta de una eficaz y sorprendente formulación con efectos insecticidas.

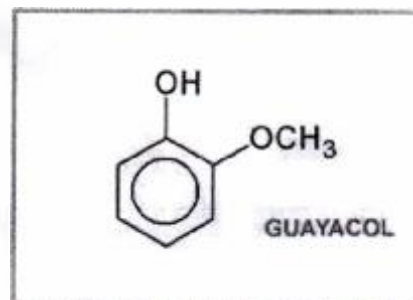

  
Dirección de Patentes  
Presidencia del Poder Judicial  
Dirección Intera de Patentes  
DINARI

(19)



DIRECCIÓN NACIONAL  
DE PROPIEDAD  
INTELECTUAL

REPUBLICA DEL PARAGUAY  
Dirección Nacional de Propiedad Intelectual

■ GOBIERNO  
■ NACIONAL

Paraguay  
de la gente

(11) Nro. Publicación: PY1775907A

(43) Asunción, 15 de Abril de 2019.-

### Orden de Publicación de SOLICITUD de Patente de INVENCION

#### (12) DATOS DE LA SOLICITUD

(21) N° de Solicitud: 1775907 (22) Fecha de Solicitud: 10/10/2017

(71) Solicitante: METAL NOET S. R. L.

Domicilio Solicitante: AV. TOMAS ARAUS 548, LOCALIDAD NOETINGER, PROVINCIA DE CÓRDOBA - ARGENTINA

(72) Inventor: JUAN CARLOS PIERSANTI

Domicilio Inventor: AV. TOMAS ARAUS 548, LOCALIDAD NOETINGER, PROVINCIA DE CÓRDOBA - ARGENTINA

(54) Título: DISPOSITIVO DE REGULACIÓN DE BARRA DE CORTE FLEXIBLE PARA COSECHADORA

(74) Agente: CARMELO ALBERTO MODICA DICHIRICO – 1225

(30) Prioridad/es: (no aplica) – (no aplica) – (no aplica)

(51) Int. Cl 8: A01D 57/

En cumplimiento al Artículo 1 de la Ley N° 2593/05 que modifica el Artículo 23 De publicaciones de la Ley N° 1630/00 de Patentes de Invención, se dispone que a partir de la fecha de la presente orden de publicación, esta solicitud de patente se hace pública y se ordena su publicación por el término de la Ley.

#### (57) Resumen:

(243/17). Dispositivo de regulación de barra de corte flexible para cosechadora que comprende un conjunto de brazos flexibles que se encuentran dispuestos en el ancho total del cabezal de manera equidistante entre si y por debajo de la lona, donde cada brazo flexible consiste en dos subconjuntos contruidos de planchuelas soldadas (F.2.1 y F.2.2), unidos por medio de bulones y soldados en su parte delantera a la cabeza del cuerpo (F.2.5), donde se vincula con el sistema de corte; una hoja de elástico posicionada en su parte central (F.2.4) vinculada mecánicamente en su parte delantera a las orejas de la estructura (F.1.5) por medio de un bulón o un perno (F.2.3); en su parte posterior, una regulación (F.2.6), un buje de goma tipo silemblock (F.1.3) que une el cuerpo con una U de regulación (F.1.4) solidaria a la estructura.

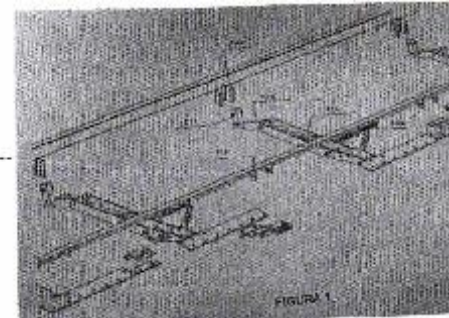

(19)



DIRECCIÓN NACIONAL  
DE PROPIEDAD  
INTELLECTUAL

REPÚBLICA DEL PARAGUAY  
Dirección Nacional de Propiedad Intelectual

GOBIERNO  
NACIONAL

*Paraguay  
de la gente*

(11) Nro. Publicación: PY1776245A

(43) Asunción, 30 de Abril de 2019.-

**Orden de Publicación de SOLICITUD de Patente de INVENCION**

**(12) DATOS DE LA SOLICITUD**

- (21) Nº de Solicitud: 1776245 (22) Fecha de Solicitud: 18/10/2017
- (71) Solicitante: SANOFI
- Domicilio Solicitante: 54 RUE LA BOÉTIE 75008 PARIS, FRANCIA
- (72) Inventor: CENDRINE LEMOINE / MARIE MANDRON / SUNGHAЕ PARK / HUAWEI QIU / JONATHAN ROTHBLATT / KARA CARTER
- Domicilio Inventor: C/O SANOFI, PATENT DEPARTMENT, 54 RUE LA BOÉTIE, 75008 PARIS, FRANCIA / C/O SANOFI U.S., 55 CORPORATE DRIVE, MAIL- CODE:55A-505A, BRIDGEWATER, NJ 08807, EEUU / C/O SANOFI U.S., 55 CORPORATE DRIVE, MAIL- CODE:55A-505A, BRIDGEWATER, NJ 08807, EEUU / C/O SANOFI U.S., 55 CORPORATE DRIVE, MAIL- CODE:55A-505A, BRIDGEWATER, NJ 08807, EEUU / C/O SANOFI U.S., 55 CORPORATE DRIVE, MAIL- CODE:55A-505A, BRIDGEWATER, NJ 08807, EEUU
- (54) Título: ANTICUERPOS ANTI-CHIKV Y USOS DE ÉSTOS
- (74) Agente: BERKEMEYER, HUGO T. – 6
- (30) Prioridades: 16306374.6 – 20/10/2016 – EP
- (51) Int. Cl. 8: A61K 36/ A61P 31/ C07K 16/ C12N 15/ C12P 21/

En cumplimiento al Artículo 1 de la Ley Nº 2593/C5 que modifica el Artículo 23 De publicaciones de la Ley Nº 1630/00 de Patentes de Invención, se dispone que a partir de la fecha de la presente orden de publicación, esta solicitud de patente se hace pública y se ordena su publicación por el término de la Ley.

**(57) Resumen:**

(248/17): La presente invención se refiere a anticuerpos y fragmentos de unión a antígeno de anticuerpos que se unen específicamente a y neutralizan al virus Chikungunya (CHIKV) y que se presentan por ingeniería para desarrollar terapéuticos con el fin de tratar la enfermedad CHIKV o prevenir la infección con CHIKV. La invención también se refiere a composiciones farmacéuticas que comprenden anticuerpos de la invención y al uso de los anticuerpos para la prevención y tratamiento de la enfermedad CHIKV. OBS.: Tener por no invocado y acreditado el derecho de prioridad.

*[Firma manuscrita]*

Dirección de Patentes

Yvan Soria Serrador  
Director Intero de Patentes  
DINA-1



**Orden de Publicación de SOLICITUD de Patente de INVENCION**

**(12) DATOS DE LA SOLICITUD**

(21) N° de Solicitud: 1785588 (22) Fecha de Solicitud: 09/11/2017

(71) Solicitante: CELL THERAPY AND TECHNOLOGY, S.A. DE C.V.

Domicilio Solicitante: Calzada de las Bombas N° 128, Bodega 1 Col. ExHacienda Coapa, Del Coyoacán 04980, México DF

(72) Inventor: 1) JUAN SOCORRO ARMENDÁRIZ BORUNDA 2) JOSÉ AGUSTÍN ROGELIO MAGAÑA CASTRO 3) NADIEL HERNÁNDEZ ALDANA

Domicilio Inventor: 1) Calzada de las Bombas N° 128, Bodega 1 Col. ExHacienda Coapa C.P. 04899 – Ciudad de México – México 2) Calzada de las Bombas N° 128, Bodega 1 Col. ExHacienda Coapa C.P. 04899 – Ciudad de México – México 3) Calzada de las Bombas N° 128, Bodega 1 Col. ExHacienda Coapa C.P. 04899 – Ciudad de México – México

(54) Título: USO FARMACÉUTICO DE UNA COMPOSICIÓN QUE CONTIENE PIRFENIDONA DE LIBERACIÓN PROLONGADA (PFD-LP) PARA LA REVERSIÓN Y TRATAMIENTO DE LA ESTEATOHEPATITIS HUMANA (NAFLD/NASH)

(74) Agente: HUGO T. BERKEMEYER - 6

(30) Prioridad/es: MX/a/2016/014775 – 11/11/2016 - MÉXICO

(51) Int. C I P: A61K31; A61K9; C07D213

En cumplimiento al Artículo 1 de la Ley N° 2593/05 que modifica el Artículo 23 De publicaciones de la Ley N° 1630/00 de Patentes de Invención, se dispone que, a partir de la fecha de la presente orden de publicación, esta solicitud de patente se hace pública y se ordena su publicación por el término de la Ley.

**(57) Resumen:**

(271/17). La presente invención se relaciona con el uso de una composición farmacéutica en forma de comprimidos de liberación prolongada que contienen pifrenidona para el tratamiento de NAFLD/NASH y la fibrosis hepática avanzada, mediante la disminución sérica de colesterol y triglicéridos, así como la disminución del contenido del acúmulo de grasa hepática, tanto en la forma de macroesteatosis como microesteatosis. Adicionalmente, su uso como agonista para PPARgamma (peroxisoma proliferación receptor activado gamma), PPARalfa (peroxisoma proliferación receptor activado alfa), LXR y CPT1, moléculas clave en el metabolismo de degradación de las grasas e inflamación hepáticas. Asimismo, otro uso adicional consiste en la inducción de la disminución de la expresión del gen maestro NFkB, factor transcripcional inductor del proceso inflamatorio hepático. Todos estos eventos resultan en la reversión de NAFLD/NASH y la fibrosis hepática avanzada.



Dirección de Patentes  
Berta Segovia  
Directora Interna de Patentes  
DINARI

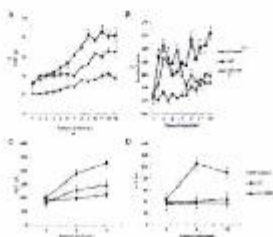

(19)



DIRECCIÓN NACIONAL DE PROPIEDAD INTELECTUAL

REPUBLICA DEL PARAGUAY  
Dirección Nacional de Propiedad Intelectual

GOBIERNO NACIONAL

Paraguay de la gente

(11) Nro. Publicación: PY1790198A

(43) Asunción, 11 de Abril de 2019.-

Orden de Publicación de SOLICITUD de Patente de Invención

(12) DATOS DE LA SOLICITUD

- (21) N° de Solicitud: 1790198 (22) Fecha de Solicitud: 23/11/2017
- (71) Solicitante: ALNYLAM PHARMACEUTICALS, INC
- Domicilio Solicitante: 300 Third Street, Cambridge, Massachusetts 02142, Estados Unidos de América.
- (72) Inventor: MARK K. SCHLEGEL / MAJA JANAS / VASANT R. JADHAV / DONALD FOSTER / MUTHIAH MANOHARAN / KALLANTHOTTATHIL G. RAJEEV / ALEXANDER V. KEL'IN / KLAUS CHARISSE / JAYAPRAKASH K. NAIR / MARTIN A. MAIER / SHIGEO MATSUDA / MUTHUSAMY JAYARAMAN / ALFICA SEHGAL / CHRISTOPHER BROWN / KEVIN FITZGERALD / STUART MILSTEIN
- Domicilio Inventor: 300 Third Street, 3rd Floor, Cambridge, MASSACHUSETTS 02142, Estados Unidos de América. / 300 Third Street, 3rd Floor, Cambridge, Massachusetts 02142, Estados Unidos de América. / 300 Third Street, 3rd Floor, Cambridge, Massachusetts 02142, Estados Unidos de América. / 300 Third Street, 3rd Floor, Cambridge, Massachusetts 02142, Estados Unidos de América. / 300 Third Street, 3rd Floor, Cambridge, Massachusetts 02142, Estados Unidos de América. / 300 Third Street, 3rd Floor, Cambridge, Massachusetts 02142, Estados Unidos de América. / 300 Third Street, 3rd Floor, Cambridge, Massachusetts 02142, Estados Unidos de América. / 300 Third Street, 3rd Floor, Cambridge, Massachusetts 02142, Estados Unidos de América. / 300 Third Street, 3rd Floor, Cambridge, Massachusetts 02142, Estados Unidos de América. / 300 Third Street, 3rd Floor, Cambridge, Massachusetts 02142, Estados Unidos de América. / 300 Third Street, 3rd Floor, Cambridge, Massachusetts 02142, Estados Unidos de América. / 300 Third Street, 3rd Floor, Cambridge, Massachusetts 02142, Estados Unidos de América. / 300 Third Street, 3rd Floor, Cambridge, Massachusetts 02142, Estados Unidos de América. / 300 Third Street, 3rd Floor, Cambridge, Massachusetts 02142, Estados Unidos de América. / 300 Third Street, 3rd Floor, Cambridge, Massachusetts 02142, Estados Unidos de América. / 300 Third Street, 3rd Floor, Cambridge, Massachusetts 02142, Estados Unidos de América. / 300 Third Street, 3rd Floor, Cambridge, Massachusetts 02142, Estados Unidos de América. / 300 Third Street, 3rd Floor, Cambridge, Massachusetts 02142, Estados Unidos de América. / 300 Third Street, 3rd Floor, Cambridge, Massachusetts 02142, Estados Unidos de América. / 300 Third Street, 3rd Floor, Cambridge, Massachusetts 02142, Estados Unidos de América.
- (54) Título: COMPOSICIONES DE ARNi DE SERPINA1 Y SUS MÉTODOS DE USO
- (74) Agente: BERKEMEYER, HUGO T. – 6
- (30) Prioridad/es: 62/425,907 – 23/11/2016 – US 62/548,589 - 22/08/2017; 62/549,099 - 23/08/2017  
62/561,514 - 21/09/2017
- (51) Int. Cl 8: C12N 15/1/13 C12N 23 1/0/14 C12N 23 1/0/31

En cumplimiento al Artículo 1 de la Ley N° 2593/05 que modifica el Artículo 23 De publicaciones de la Ley N° 1630/00 de Patentes de Invención, se dispone que a partir de la fecha de la presente orden de publicación, esta solicitud de patente se hace pública y se ordena su publicación por el término de la Ley.

(57) Resumen:

(280/17)Agentes de ARNi, por ejemplo, agentes de ARNi de hebra doble, direccionados al gen de Serpina1 y métodos para usar dichos agentes de ARNi para inhibir la expresión de Serpina1 y métodos de tratamiento de sujetos que padecen una enfermedad asociada con Serpina1, tal como un trastorno hepático.

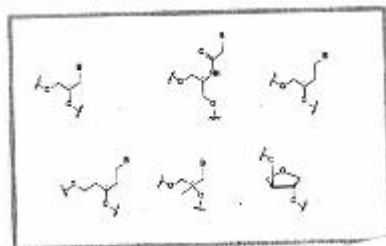

*[Handwritten signature]*

Dirección de Patentes

Fernanda Ser...  
Directora Interina de Patentes  
DINAPI

(19)



DIRECCIÓN NACIONAL  
DE PROPIEDAD  
INTELLECTUAL

REPUBLICA DEL PARAGUAY  
Dirección Nacional de Propiedad Intelectual

GOBIERNO  
NACIONAL

Paraguay  
de la gente

(11) Nro. Publicación: PY1800040A

(43) Asunción, 23 de Abril de 2019.-

**Orden de Publicación de SOLICITUD de Patente de INVENCION**

**(12) DATOS DE LA SOLICITUD**

(21) N° de Solicitud: **1800040** (22) Fecha de Solicitud: **02/01/2018**

(71) Solicitante: **MONSANTO TECHNOLOGY LLC**

Domicilio Solicitante: **800 NORTH LINDBERGH BLVD., MAIL ZONE E1NA., ST. LOUIS, MO 63167, ESTADOS UNIDOS DE AMÉRICA**

(72) Inventor: **FERREIRA, KENNETH L. / LUTFIYYA, LINDA L. / MCCANN, RYAN T. / SCHAECHER, SCOTT R.**

Domicilio Inventor: **800 N. LINDBERGH BLVD.,MAIL ZONE E1NA, ST. LOUIS, MO 63167, ESTADOS UNIDOS DE AMERICA / 800 N. LINDBERGH BLVD.,MAIL ZONE E1NA, ST. LOUIS, MO 63167, ESTADOS UNIDOS DE AMERICA / 800 N. LINDBERGH BLVD.,MAIL ZONE E1NA, ST. LOUIS, MO 63167, ESTADOS UNIDOS DE AMERICA / 800 N. LINDBERGH BLVD.,MAIL ZONE E1NA, ST. LOUIS, MO 63167, ESTADOS UNIDOS DE AMERICA**

(54) Título: **COMPOSICIONES MICROBIANAS Y MÉTODOS**

(74) Agente: **BERKEMEYER, HUGO T. - 6**

(30) Prioridad/es: **62/441,929 - 03/01/2017 - US 62/449,981 - 24/01/2017 - US 62/573,071 - 16/10/2017 - US**

(51) Int. CI 8: **A01C 1/ A01H 5/ A01N 63/ C12N 1/ C12N 15/**

En cumplimiento al Artículo 1 de la Ley N° 2593/05 que modifica el Artículo 23 De publicaciones de la Ley N° 1630/00 de Patentes de Invención, se dispone que a partir de la fecha de la presente orden de publicación, esta solicitud de patente se hace pública y se ordena su publicación por el término de la Ley.

**(57) Resumen:**

(01/18). Se proporcionan composiciones microbianas para la aplicación a plantas, partes de plantas y semillas de plantas para mejorar el rendimiento de la planta y/u otros rasgos beneficiosos de la planta. Se proporcionan además métodos para preparar y aplicar composiciones microbianas o formulaciones a plantas, partes de plantas o semillas de plantas o a medios de crecimiento para aumentar o mejorar el rendimiento de la planta y/u otros rasgos beneficiosos de la planta.

  
 Dirección de Patentes  
 Dra. Berta Scavaria  
 Directora Interna de Patentes  
 DINAPI



(19)



DIRECCIÓN NACIONAL  
**DE PROPIEDAD  
INTELECTUAL**

REPUBLICA DEL PARAGUAY  
Dirección Nacional de Propiedad Intelectual

■ GOBIERNO  
■ NACIONAL

Paraguay  
de la gente

(11) Nro. Publicación: **PY1800239A**

(43) **Asunción, 12 de Abril de 2019.-**

### Orden de Publicación de SOLICITUD de Patente de INVENCION

#### (12) DATOS DE LA SOLICITUD

(21) N° de Solicitud: 1800239 (22) Fecha de Solicitud: 03/01/2018

(71) Solicitante: **NOVOZYMES BIOAG A/S**  
Domicilio Solicitante: KROGSHOEJVEJ 36 BAGSVAERD (DK-2880) - DINAMARCA

(72) Inventor: **BLASIAK, LEAH / CUDE, WILLIAM NATHAN / KANG, YAOWEI / SUTTON, KATE BRANDON / LIBURN, TIMOTHY / PHAM, JONATHAN**  
Domicilio Inventor: 108 TW ALEXANDER DR. BLDG. 1A DURHAM, NC 27709, ESTADOS UNIDOS DE AMÉRICA / 108 TW ALEXANDER DR. BLDG. 1A DURHAM, NC 27709, ESTADOS UNIDOS DE AMÉRICA / 108 TW ALEXANDER DR. BLDG. 1A DURHAM, NC 27709, ESTADOS UNIDOS DE AMÉRICA / 108 TW ALEXANDER DR. BLDG. 1A DURHAM, NC 27709, ESTADOS UNIDOS DE AMÉRICA / 108 TW ALEXANDER DR. BLDG. 1A DURHAM, NC 27709, ESTADOS UNIDOS DE AMÉRICA / 108 TW ALEXANDER DR. BLDG. 1A DURHAM, NC 27709, ESTADOS UNIDOS DE AMÉRICA

(54) Título: **AISLADOS DE LYSINIBACILLUS Y USO DE LOS MISMOS**

(74) Agente: BERKEMEYER, HUGO T. - 6

(30) Prioridad/es: 62/442550 - 05/01/2017 - US 62/442617 - 05/01/2017 - US 62/557200 - 12/09/2017 - US

(51) Int. CI 8: **A01C 1/ A01N 63/ C12N 1/ C12R 1/**

En cumplimiento al Artículo 1 de la Ley N° 2593/05 que modifica el Artículo 23 De publicaciones de la Ley N° 1630/00 de Patentes de Invención, se dispone que a partir de la fecha de la presente orden de publicación, esta solicitud de patente se hace pública y se ordena su publicación por el término de la Ley.

#### (57) Resumen:

(06/18). La presente revelación proporciona cepas aisladas de Lysinibacillus, así como composiciones que comprenden una o más de las cepas aisladas y métodos de uso de las cepas aisladas y composiciones para incrementar el crecimiento/rendimiento de cultivos.

  
Dirección de Patentes  
Firma: **Berta Segovia**  
Directora Interina de Patentes  
DINAMI



(19)



DIRECCIÓN NACIONAL DE PROPIEDAD INTELECTUAL

GOBIERNO NACIONAL

Paraguay de la gente

REPUBLICA DEL PARAGUAY Dirección Nacional de Propiedad Intelectual

(11) Nro. Publicación: PY1803842A

(43) Asunción, 23 de Abril de 2019.-

Orden de Publicación de SOLICITUD de Patente de INVENCION

(12) DATOS DE LA SOLICITUD

- (21) N° de Solicitud: 1803842 (22) Fecha de Solicitud: 29/01/2018
(71) Solicitante: RICETEC, INC.
Domicilio Solicitante: 1925 FM 2917 ALVIN, TEXAS (77511), ESTADOS UNIDOS DE AMERICA
(72) Inventor: BERNACCHI, DARIO / KNEPPER, CALEB
Domicilio Inventor: 1206 PEREGRINE DR. FRIENDSWOOD, TEXAS 77546, ESTADOS UNIDOS DE AMERICA / 2103 LAUGHING GULL LN., LEAGUE CITY TEXAS 77573, ESTADOS UNIDOS DE AMERICA
(54) Título: EFECTOS DE MÚLTIPLES MUTACIONES PARA MEJORAR LA RESISTENCIA/TOLERANCIA DE HERBICIDAS EN EL ARROZ
(74) Agente: BERKEMEYER, HUGO T. - 6
(30) Prioridad/es: 62/452800 - 31/01/2017 - US 62/453094 - 01/02/2017 - US 62/508264 - 18/05/2017 - US 62/573451 - 17/10/2017 - US
(51) Int. CI 8: A01H 1/ A01H 5/ C12N 15/

En cumplimiento al Artículo 1 de la Ley N° 2593/05 que modifica el Artículo 23 De publicaciones de la Ley N° 1630/00 de Patentes de Invención, se dispone que a partir de la fecha de la presente orden de publicación, esta solicitud de patente se hace pública y se ordena su publicación por el término de la Ley.

(57) Resumen:

(23/18). El arroz se describe que es tolerante/resistente a inhibidores de AHAS/ALS debido a múltiples mutaciones que actúan de forma sinérgica para proporcionar resistencia/tolerancia al herbicida. La tolerancia/resistencia se debe a la presencia de mutaciones combinadas en el arroz que lleva a las sustituciones de aminoácidos (A205V y G654E) en la enzima AHAS/ALS. También se describen el uso del arroz para el control de malezas y métodos para producir arroz tolerante/resistente.

Handwritten signature and official stamp of the Dirección de Patentes, including the name Berta Scrovin and the acronym DINA.

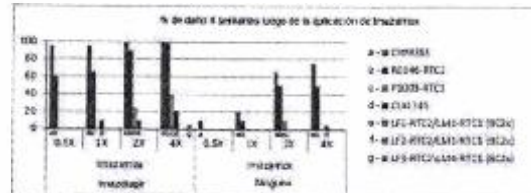

FIG 4



(19)



DIRECCIÓN NACIONAL  
DE PROPIEDAD  
INTELECTUAL

REPÚBLICA DEL PARAGUAY  
Dirección Nacional de Propiedad Intelectual

■ GOBIERNO  
■ NACIONAL

Paraguay  
de la gente

(11) Nro. Publicación: PY1823113A

(43) Asunción, 4 de Abril de 2019.-

### Orden de Publicación de SOLICITUD de Patente de INVENCION

#### (12) DATOS DE LA SOLICITUD

(21) N° de Solicitud: 1823113 (22) Fecha de Solicitud: 05/04/2018

(71) Solicitante: OPUS MEDICAL THERAPIES, LLC

Domicilio Solicitante: 1252 SWIMS VALLEY DRIVE, ATLANTA, GA 30327 [US]

(72) Inventor: VIVEK RAJAGOPAL / JAIME EDUARDO SARABIA / YENCHIN LIAO

Domicilio Inventor: 1252 SWIMS VALLEY DRIVE, ATLANTA, GA 30327 [US] / 1401 Oakridge View Drive, Mableton, GA 30216, [US] / 905 Ferry Meade Court, Cary, NC 27519, [US]

(54) Título: FALDA, ANCLA Y AMARRE DE SELLADO AURICULAR TRANSCATÉTER Y MÉTODOS DE IMPLANTE

(74) Agente: FERNANDEZ DE BRIX, WILFRIDO – 25

(30) Prioridad/es: 62/481,846 – 05/04/2017 – US 62/509,587 - 22/05/2017 - US 62/558,315 - 13/09/2017 - US

(51) Int. Cl 8: A61F 2/

En cumplimiento al Artículo 1 de la Ley N° 2593/05 que modifica el Artículo 23 De publicaciones de la Ley N° 1630/00 de Patentes de Invención, se dispone que a partir de la fecha de la presente orden de publicación, esta solicitud de patente se hace pública y se ordena su publicación por el término de la Ley.

#### (57) Resumen:

(85/18). Ensamblaje médico y método para implantar una válvula en el corazón por vía endovascular, que comprenden una válvula y un ensamblaje de ancla para posicionar y restringir la válvula. Un sistema de aplicación de ancla introduce e implanta el ancla en el sitio de implante, y un sistema de aplicación de válvula introduce y sella la válvula en el sitio de despliegue. Métodos para implantar el ensamblaje médico y la válvula.

Dirección de Patentes  
Farm. Berta Segovia  
Directora Interna de Patentes  
DINAPI

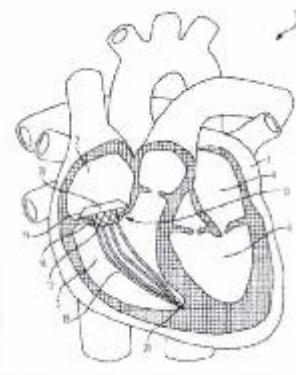

(19)



DIRECCIÓN NACIONAL DE PROPIEDAD INTELECTUAL

REPÚBLICA DEL PARAGUAY  
Dirección Nacional de Propiedad Intelectual

GOBIERNO NACIONAL

Paraguay de la gente

(11) Nro. Publicación: PY1826135A

(43) Asunción, 29 de Abril de 2019.-

### Orden de Publicación de SOLICITUD de Patente de INVENCION

#### (12) DATOS DE LA SOLICITUD

(21) N° de Solicitud: 1826135 (22) Fecha de Solicitud: 13/04/2018

(71) Solicitante: MASSACHUSETTS INSTITUTE OF TECHNOLOGY / ADVANCED POTASH TECHNOLOGIES LTD  
 Domicilio Solicitante: 77 MASSACHUSETTS AVE CAMBRIDGE, MASSACHUSETTS 02139 [US]. / 89 Nexus Way, Camana Bay Ky1-9007 [GC].

(72) Inventor: DE OLIVEIRA, MARCELO / CHEN, DENIS / CLOSE, THOMAS C. / ALLANORE, ANTOINE / CICERI, DAVIDE  
 Domicilio Inventor: 520 Beacon Street, Apt. 1b, Boston, Massachusetts 02215 [US]. / 1455 Commonwealth Ave., Apt. 416 Boston Ma 02135 [US] / 540 Memorial Drive, Apt. 1605 Cambridge Ma 02139 [US]. / 11 Usher Road Medford, Massachusetts 02155, U.S.A. / 1153 Cambridge Street, Apt. 1 Cambridge, Massachusetts 02139, U.S.A.

(54) Título: MATERIAL DE LIBERACIÓN DE POTASIO

(74) Agente: DE ORTIZ PIERPAOLI, ELBA ROSA – 109

(30) Prioridad/es: 62/520,976 – 16/06/2017 – US

(51) Int. Cl 8: C05D 1/

En cumplimiento al Artículo 1 de la Ley N° 2593/05 que modifica el Artículo 23 De publicaciones de la Ley N° 1630/00 de Patentes de Invención, se dispone que a partir de la fecha de la presente orden de publicación, esta solicitud de patente se hace pública y se ordena su publicación por el término de la Ley.

#### (57) Resumen:

(96/18). La presente descripción, en diversas realizaciones, describe métodos hidrotermales, materiales modificados hidrotérmicamente y materiales secos hidrotérmicamente modificados. Ciertos materiales secos hidrotérmicamente modificados pueden liberar fácilmente especies iónicas tales como iones de metales alcalinos (K+, Na+), sales de silicato e iones de metales alcalinotérreos (Mg2+, Ca2+). Algunos materiales secos hidrotérmicamente modificados pueden liberar fácilmente iones de aluminio y/o silicio, como en forma de silicatos solubles. Dichos procesos y materiales son útiles, por ejemplo, en la preparación económica de fertilizantes liberadores de potasio.

*[Handwritten signature]*

Dirección de Patentes

Ferm. Berta  
Directora Interna de Patentes  
DINAPI

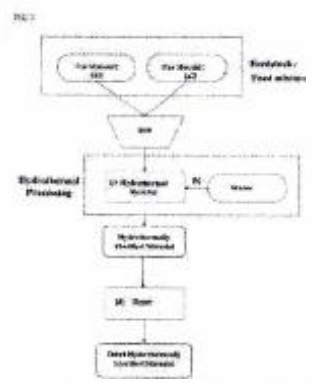

(19)



DIRECCIÓN NACIONAL DE PROPIEDAD INTELECTUAL

REPUBLICA DEL PARAGUAY  
Dirección Nacional de Propiedad Intelectual

GOBIERNO NACIONAL

Paraguay de la gente

(11) Nro. Publicación: PY1831093A

(43) Asunción, 29 de Abril de 2019.-

Orden de Publicación de SOLICITUD de Patente de INVENCION

(12) DATOS DE LA SOLICITUD

- (21) N° de Solicitud: 1831093 (22) Fecha de Solicitud: 27/04/2018
- (71) Solicitante: ASCUS BIOSCIENCES, INC.  
Domicilio Solicitante: 6450 LUSK BLVD., SUITES E109 / 209, SAN DIEGO, CALIFORNIA 92121
- (72) Inventor: MALLORY EMBREE / CAMERON MARTINO / NORMAN PITT / JORDAN EMBREE / COREY DODGE  
Domicilio Inventor: C/O ASCUS BIOSCIENCES, INC. 6450 LUSK BLVD., SUITES E109 / 209, SAN DIEGO, CA 92121 / C/O ASCUS BIOSCIENCES, INC., 6450 LUSK BLVD, SUITES E109 / 209, SAN DIEGO, CA 92121 / C/O ASCUS BIOSCIENCES, INC., 6450 LUSK BLVD, SUITES E109 / 209, SAN DIEGO, CA 92121 / C/O ASCUS BIOSCIENCES, INC., 6450 LUSK BLVD, SUITES E109 / 209, SAN DIEGO, CA 92121 / C/O ASCUS BIOSCIENCES, INC., 6450 LUSK BLVD, SUITES E109 / 209, SAN DIEGO, CA 92121
- (54) Título: MÉTODOS PARA COMPLEMENTAR DIETAS CON ALTO CONSUMO DE GRANOS Y/O ALTO VALOR ENERGÉTICO EN RUMIANTES, MEDIANTE LA ADMINISTRACIÓN DE UN BIOENSAMBLE SINTÉTICO DE MICROBIOS, O CEPAS PURIFICADAS DE LOS MISMOS
- (74) Agente: FERNANDEZ DE BRIX, WILFRIDO - 25
- (30) Prioridad/es: 62/491,845 - 28/04/2017 - US 62/578,188 - 27/10/2017 - US
- (51) Int. Cl B:

En cumplimiento al Artículo 1 de la Ley N° 2593/05 que modifica el Artículo 23 De publicaciones de la Ley N° 1630/00 de Patentes de Invención, se dispone que a partir de la fecha de la presente orden de publicación, esta solicitud de patente se hace pública y se ordena su publicación por el término de la Ley.

(57) Resumen:

(118/18). La invención se refiere a microorganismos aislados, incluidas las cepas novedosas de los microorganismos, a ensamblajes microbianos, y a composiciones que comprenden los mismos. Asimismo, la invención revela métodos de utilización de los microorganismos descritos, composiciones microbianas, y composiciones que comprenden los mismos, en métodos para modular la producción agropecuaria de rumiantes. En aspectos particulares, la invención provee métodos para incrementar el rendimiento del pienso, y métodos para disminuir la acidosis.

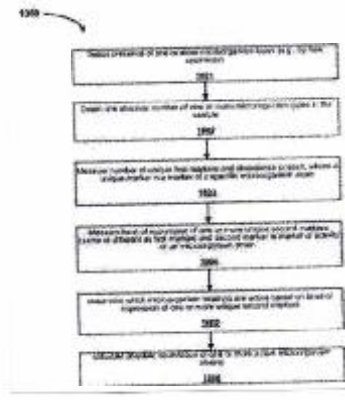
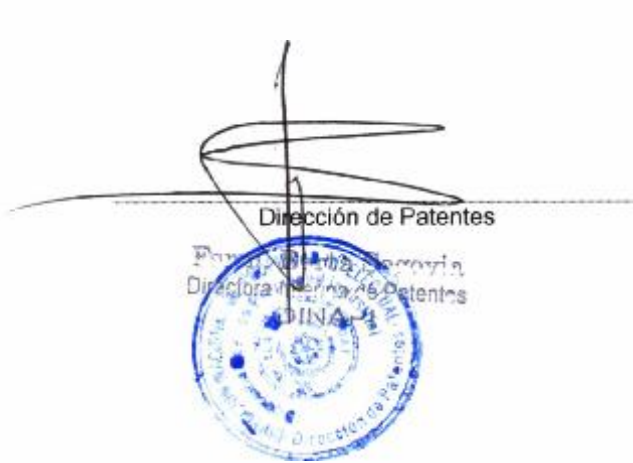

(19)



DIRECCIÓN NACIONAL  
**DE PROPIEDAD  
INTELLECTUAL**

■ GOBIERNO  
■ NACIONAL

Paraguay  
de la gente

(11) Nro. Publicación: **PY1846188A**

(43) **Asunción, 12 de abril de 2019.**

**Orden de Publicación de SOLICITUD de Patente de INVENCION**

**(12) DATOS DE LA SOLICITUD**

(21) N° de Solicitud: **1846188**

(22) Fecha de Solicitud: **15/06/2018**

(71) Solicitante: **NOVARTIS AG**

Domicilio Solicitante: **Lichtstrasse 35, 4056 Basel, Suiza**

(72) Inventor: **1) LEI DU-CUNY 2) QITAO XIAO 3) GUOLIANG XUN 4) QIANGANG ZHENG**

Domicilio Inventor: **1) Luisenstr. 13, 65779 Kelkheim, Alemania 2) China Novartis Institutes for BioMedical Research Co., Ltd., 4218 Jinke Road, Zhangjiang Hi-Tech Park, Pudong New Area, Shanghai 201203, China 3) China Novartis Institutes for BioMedical Research Co., Ltd., 4218 Jinke Road, Zhangjiang Hi-Tech Park, Pudong New Area, Shanghai 201203, China 4) China Novartis Institutes for BioMedical Research Co., Ltd., 4218 Jinke Road, Zhangjiang Hi-Tech Park, Pudong New Area, Shanghai 201203, China**

(54) Título: **COMPUESTOS 5-CIANOINDOL SUSTITUIDOS Y USOS DE LOS MISMOS**

(74) Agente: **WILFRIDO FERNÁNDEZ DE BRIX - 25**

(30) Prioridad/es: **PCT/CN2017/089020 – 19/06/2017 - CN**

(51) Int. C I P: **A61K31; A61P35; C07D209; C07D401**

En cumplimiento al Artículo 1 de la Ley N° 2593/05 que modifica el Artículo 23 De publicaciones de la Ley N° 1630/00 de Patentes de Invención, se dispone que, a partir de la fecha de la presente orden de publicación, esta solicitud de patente se hace pública y se ordena su publicación por el término de la Ley.

**(57) Resumen:**

(173/18). Se proporciona un compuesto de la Fórmula (I), o una sal farmacéuticamente aceptable del mismo, el cual se ha mostrado es útil para el tratamiento de enfermedades o trastornos mediado por lisina (K) -desmetilasa específica 1A (LSD1), donde R1, R2, R3, R4 y R5 son como se definen en la presente.

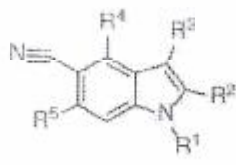

Dirección de Patentes  
**Fern. Berta Soyoyá**  
Directora Interina de Patentes  
DINAPI

(11) Nro. Publicación: **PY1848288A**(43) **Asunción, 5 de Abril de 2019.-**
**Orden de Publicación de SOLICITUD de Patente de INVENCION**
**(12) DATOS DE LA SOLICITUD**

(21) N° de Solicitud: **1848288** (22) Fecha de Solicitud: **21/06/2018**

(71) Solicitante: **NOVARTIS AG / LES LABORATOIRES SERVIER**

Domicilio Solicitante: **LICHTSTRASSE 35, 4056 BASEL, SUIZA / 35 RUE DE VERDUN - 92264 SURESNES CEDEX, FRANCIA**

(72) Inventor: **ANDREW WEI / DONIA MOUJALLED / GIOVANNA POMILIO / ANA LETIZIA MARAGNO / OLIVER GENESTE**

Domicilio Inventor: **14 THE AVENUE, SURREY HILLS, VICTORIA 3127, AUSTRALIA / 13 PARFREY AVENUE, LALOR, VICTORIA 3075, AUSTRALIA / 1 HYDE STREET, HADFIELD, VICTORIA 3046, AUSTRALIA / 4 ALLÉE ANASTASI, 78290 CROISSY-SUR-SEINE, FRANCIA / BÂTIMENT A, 17 RUE CREVEL DUVAL, 92500 RUEIL MALMAISON, FRANCIA**

(54) Título: **COMBINACIÓN DE UN INHIBIDOR DE MCL-1 Y UN TRATAMIENTO DE ATENCIÓN ESTÁNDAR PARA CÁNCERES HEMATOLÓGICO, USOS Y COMPOSICIONES FARMACÉUTICAS DE ESTA**

(74) Agente: **BERKEMEYER, HUGO T. - 6**

(30) Prioridad/es: **62/523,389 - 22/06/2017 - US 17189550.1 - 06/09/2017 - EP**

(51) Int. Cl 8: **A61K 31/ A61P 35/ C07D 403/ C07D 405/**

En cumplimiento al Artículo 1 de la Ley N° 2593/05 que modifica el Artículo 23 De publicaciones de la Ley N° 1630/00 de Patentes de Invención, se dispone que a partir de la fecha de la presente orden de publicación, esta solicitud de patente se hace pública y se ordena su publicación por el término de la Ley.

**(57) Resumen:**

(180/18). Una combinación que comprende un inhibidor de Mcl-1 y un segundo agente anticanceroso, en la que el segundo agente anticanceroso se selecciona de antraciclinas, citarabina y agentes hipomeilantes, y composiciones y usos de esta.

  
 Dirección de Patentes  
 Berta Secorin  
 Directora Interina de Patentes  
 DINAPI