

(19)



REPUBLICA DEL PARAGUAY  
Dirección Nacional de Propiedad Intelectual

DIRECCIÓN NACIONAL  
DE PROPIEDAD  
INTELECTUAL

(11) Nro. Publicación: PY702806

(43) Asunción, 1 de junio de 2018.-

### Orden de Publicación de CONCESIÓN de Patente de INVENCION

#### (12) DATOS DE LA PATENTE

(21) N° de Solicitud: 702806 (22) Fecha de Solicitud: 08/02/2007

(71) Solicitante: Dow Agrosciences LLC

Domicilio Solicitante: 9330 Zionsville Road, Indianapolis, Indiana 46268-1054, U.S.A.

(72) Inventor: Joseph J. Demark, Michael R. Ioso, Benjamin M. Nugent, Jim X. Huang, James M. Renga, Richard B. Rogers, Yuanming Zhu, Vidyadhar B. Hegde

Domicilio Inventor: 14269 Chariots Whisper Drive, westfield, indiana 46074, Estados Unidos, U.S.A.; 11439 Sutton Place Drive, Carmel, Indiana 46032, U.S.A.; 5325 Michael Court, Brownsburg, Indiana 46112, U.S.A.; 1538 Old Mill Circle, Carmel, Indiana 46032, U.S.A.; 5801 North Central Avenue, Indianapolis, Indiana 46220, U.S.A.; 250 Saint Anthony Street, Mobile, Alabama 36603, U.S.A.; 13209 Aquamarine Drive, Carmel, Indiana 46033, U.S.A. y 2532 Royal Boulevard, Carmel, Indiana 46032, U.S.A.

(54) Título: "SULFOXIMINAS DE (6-HALOALQUILPIRIDIN-3-IL) ALQUILO N-SUSTITUIDAS INSECTICIDAS"

(74) Agente: Hugo Teodoro Berkemeyer - 6

(30) Prioridad/es: 60/772,108 - 2006/02/10 - US 60/836,044 - 2006/08/07 - US

(51) Int. CI 8: C 07D 213/26(2006.01), C 07D 409/04(2006.01)

Registro N°: 4342 En Fecha: 31/05/2018 Vencimiento: 10/02/2026

En cumplimiento al Artículo 1 de la Ley N° 2593/05 que modifica el Artículo N° 23 de la Ley de Patentes de Invencciones N° 1630/2000, el Decreto Reglamentario, y conforme al dictamen favorable de la Asesoría Técnica, publíquese por el término de la Ley, la concesión de la presente patente de y su resumen.

#### (57) Resumen:

33/07 AGROQ. La presente invención se refiere a sulfoximinas de (6-haloalquilpiridin-3-il)alquilo N-sustituídas de la fórmula I, para controlar insectos, donde x representa NO<sub>2</sub>, CN o COOR<sub>4</sub>; L representa un enlace simple o R<sub>1</sub>, S y L conjuntamente, representan un anillo de 4, 5 o 6 miembros; R<sub>1</sub> representa alquilo (C<sub>1</sub>-C<sub>4</sub>); R<sub>2</sub> y R<sub>3</sub> representan independientemente hidrógeno, metilo, etilo, fluoro, cloro o bromo; n es un entero de 0-3; Y representa haloalquilo (C<sub>1</sub>-C<sub>4</sub>); y R<sub>4</sub> representa alquilo (C<sub>1</sub>-C<sub>3</sub>).

  
 Dirección de Patentes  
 Marm. Berta Segovia  
 Directora Interina de Patentes  
 DINAPI

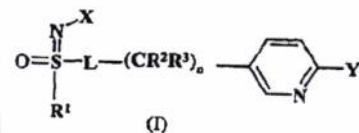

(43) **Asunción, 20 de Junio de 2018.-**
**Orden de Publicación de SOLICITUD de Patente de INVENCION**
**(12) DATOS DE LA SOLICITUD**

- (21) N° de Solicitud: **1407085** (22) Fecha de Solicitud: **21/02/2014**
- (71) Solicitante: **FIBROGEN INC**
- Domicilio Solicitante: **409 ILLINOIS STREET, SAN FRANCISCO, CALIFORNIA 94158, ESTADOS UNIDOS DE AMÉRICA**
- (72) Inventor: **CLAUDIA WITSCHI / JUNG MIN PARK / MICHAEL D. THOMPSON / MICHAEL JOHN MARTINELLI / DAVID A. YEOWELL / MICHAEL P. AREND**
- Domicilio Inventor: **c/o FibroGen Inc. 409 Illinois Street, San Francisco, CA 94158, Estados Unidos de América. / c/o FibroGen Inc. 409 Illinois Street, San Francisco, CA 94158, Estados Unidos de América. / c/o FibroGen Inc. 409 Illinois Street, San Francisco, CA 94158, Estados Unidos de América. / c/o FibroGen Inc. 409 Illinois Street, San Francisco, CA 94158, Estados Unidos de América. / c/o FibroGen Inc. 409 Illinois Street, San Francisco, CA 94158, Estados Unidos de América. / c/o FibroGen Inc. 409 Illinois Street, San Francisco, CA 94158, Estados Unidos de América.**
- (54) Título: **Formas cristalinas de un inhibidor de la propil hidroxilasa**
- (74) Agente: **FERNANDEZ DE BRUX, WILFRIDO – 25**
- (30) Prioridad/es: **61/768,297 – 22/02/2013 – US 61/ 832,566 - 07/06/2013 - US**
- (51) Int. Cl 8: **C07D 217/**

En cumplimiento al Artículo 1 de la Ley N° 2593/05 que modifica el Artículo 23 De publicaciones de la Ley N° 1630/00 de Patentes de Invención, se dispone que a partir de la fecha de la presente orden de publicación, esta solicitud de patente se hace pública y se ordena su publicación por el término de la Ley.

**(57) Resumen:**

055/14 La presente divulgación se relaciona con las formas sólidas cristalinas del ácido ((4-hidroxi-1- metil-7-fenoxi-isoquinolina-3-carbonil)-amino)acético, con el proceso de preparación de las formas, así como con las composiciones farmacéuticas y los métodos de uso de las mismas.



(19)



DIRECCIÓN NACIONAL DE PROPIEDAD INTELECTUAL

REPUBLICA DEL PARAGUAY  
Dirección Nacional de Propiedad Intelectual

(11) Nro. Publicación: PY1428838A

(43) Asunción, 4 de Junio de 2018.-

**Orden de Publicación de SOLICITUD de Patente de INVENCION**

**(12) DATOS DE LA SOLICITUD**

- (21) N° de Solicitud: 1428838 (22) Fecha de Solicitud: 04/07/2014
- (71) Solicitante: LIM, YUNSIK
- Domicilio Solicitante: Bugok-dong, Myungjoo Imperial Village) #301, 37, Jungang-daero 1742beon-gil, geumjeong-gu, Busan.
- (72) Inventor: LIM, YUNSIK / IM JLWON / MIYAZAKI, TETSUYA
- Domicilio Inventor: (Bugok-dong, Myungjoo imperial village) 301,37, jungang-daero 1742 beon-gil, geumjeong-gu, Korea. / (jangjeon-dong, Byugsan Blooming Desing City) 302,302-804,225 Busan, Korea / 1-2-11-307, Iklinomatubara, Nisiku, Fukuokashi, JAPAN.
- (54) Título: **APARATO PARA MEJORAR LA COMBUSTIÓN DEL COMBUSTIBLE DE MOTORES DE COMBUSTIÓN INTERNA**
- (74) Agente: FERNANDEZ DE BRUX, WILFRIDO – 25
- (30) Prioridad/es: (no aplica) – (no aplica) – (no aplica) KR 10-2013-0078936 - 05/07/2013 - KR
- (51) Int. CI 8: F02B 51/ F02D 29/ F02M 27/

En cumplimiento al Artículo 1 de la Ley N° 2593/05 que modifica el Artículo 23 De publicaciones de la Ley N° 1630/00 de Patentes de Invención, se dispone que a partir de la fecha de la presente orden de publicación, esta solicitud de patente se hace pública y se ordena su publicación por el término de la Ley.

**(57) Resumen:**

201/14. Por consiguiente, la presente invención se hizo teniendo en cuenta los problemas antedichos que ocurren en el estado de la técnica y un objetivo de la presente invención es proporcionar un dispositivo para mejorar la activación de la gasolina capaz de tener una estructura simple y reducir en su mayoría el combustible usado en un motor de combustión interna mejorando la eficiencia de combustión y el esfuerzo de torsión y reduciendo los gases de escape. El aparato para mejorar la combustión del combustible de un motor de combustión interna según la presente invención incluye un terminal de la fuente de alimentación, una placa conductora 10 para la activación de la gasolina y un amplificador 30. Un dispositivo para mejorar la activación de la gasolina 20 incluye una fuente de alimentación de la bobina con frecuencia de resonancia 22, una fuente de energía de oscilación local, un circuito de detección 23, un circuito de amplificación de frecuencia 24, un CI con amplificación de potencia 27 y una fuente de alimentación del amplificador 28 que está conectada entre el terminal de la fuente de alimentación y la placa conductora. La placa conductora 10 incluye una unidad de bobina 12, las placas de cobre 14 que están conectadas eléctricamente entre ambos extremos de la unidad de bobina 12 y las placas auxiliares 16, fabricadas de materiales que tienen un valor de potencia de electrodo estándar diferente de los materiales de las placas de cobre, están dispuesta en la parte inferior de las placas de cobre 14. Además, las partes internas de las placas de cobre 14 conectadas a la unidad de bobina 12 a ambos lados de la unidad de bobina 12 están dobladas hacia arriba y las placas de cobre 14 están espaciadas a intervalos específicos con la unidad de bobina 12 interpuesta entre las placas de cobre 14 en una parte inferior de una placa 10. Además, se proporcionan los pines 18 y 19 que están colocados verticalmente desde las placas de cobre encima de las placas de cobre 14.-

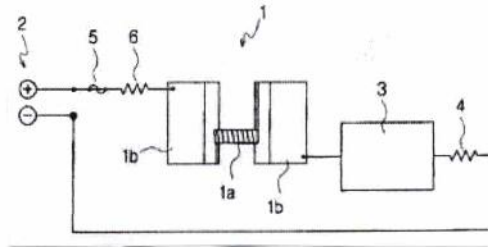

(19)



DIRECCIÓN NACIONAL DE PROPIEDAD INTELECTUAL

REPUBLICA DEL PARAGUAY  
Dirección Nacional de Propiedad Intelectual

(11) Nro. Publicación: PY1429844A

(43) Asunción, 22 de Junio de 2018.-

**Orden de Publicación de SOLICITUD de Patente de INVENCION**

**(12) DATOS DE LA SOLICITUD**

(21) N° de Solicitud: 1429844 (22) Fecha de Solicitud: 11/07/2014

(71) Solicitante: **AGIOS PHARMACEUTICALS, INC.**

Domicilio Solicitante: 38 Sidney Street, Cambridge, Massachusetts 02139, Estados Unidos.

(72) Inventor: **KONTEANTIS, ZENON D. / POPOVICI-MULLER, JANETA / TRAVINS, JEREMY / ZAHLER, ROBERT / CAI, ZHENWEI / ZHOU, DING**

Domicilio Inventor: 137 Southern Blvd Chatham, NJ 07928 Citizenship, ESTADOS UNIDOS. / 2 Fern Street Windham, NH 03087 Citizenship, ESTADOS UNIDOS. / 14 Overlook Drive Southborough, MA 01772, Citizenship, ESTADOS UNIDOS. / 5 East Welling Avenue Pennington NJ 08534, Citizenship, ESTADOS UNIDOS. / 36 Hills Drive Belle Mead, NJ 08502, Citizenship, ESTADOS UNIDOS. / 52 Yishashi Garden 188 Chunjiu Road Shanghai, China 20612.

(54) Título: **COMPUESTOS TERAPEUTICAMENTE ACTIVOS Y SUS METODOS DE USO**

(74) Agente: FERNANDEZ DE BRUX, WILFRIDO - 25

(30) Prioridad/es: (no aplica) - (no aplica) - (no aplica) PCT/CN2013/079200 - 11/07/13 - CN; PCT/CN2014/081957 - 10/07/14 - CN

(51) Int. Cl 8: A61K 31/ A61P 35/ C07D 401/ C07D 403/ C07D 405/ C07D 417/

En cumplimiento al Artículo 1 de la Ley N° 2593/05 que modifica el Artículo 23 De publicaciones de la Ley N° 1630/00 de Patentes de Invención, se dispone que a partir de la fecha de la presente orden de publicación, esta solicitud de patente se hace pública y se ordena su publicación por el término de la Ley.

**(57) Resumen:**

209/14. Se proporciona compuestos útiles para el tratamiento de cáncer y métodos para el tratamiento de cáncer que comprenden administrar a un individuo que lo necesita un compuesto descrito en la presente.

  
 Dirección de Patentes  
 Farm. Berta Segovia  
 Directora Interina de Patentes  
 DINAPI

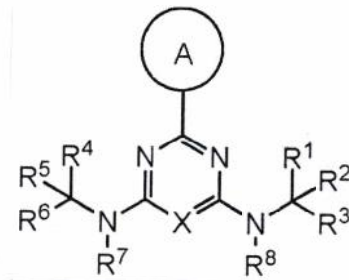

(19)



DIRECCIÓN NACIONAL  
**DE PROPIEDAD  
INTELLECTUAL**

REPUBLICA DEL PARAGUAY  
Dirección Nacional de Propiedad Intelectual

(11) Nro. Publicación: **PY1431980A**

(43) **Asunción, 22 de Junio de 2018.-**

**Orden de Publicación de SOLICITUD de Patente de INVENCION**

**(12) DATOS DE LA SOLICITUD**

- (21) N° de Solicitud: **1431980** (22) Fecha de Solicitud: **25/07/2014**
- (71) Solicitante: **AGIOS PHARMACEUTICALS, INC.**
- Domicilio Solicitante: **38 Sidney Street, Cambridge, Massachusetts 02139, Estados Unidos de América.**
- (72) Inventor: **LEMIEUX, RNE M. / POPOVICI-MULLER, JANETA / CAI, ZHENWEI / TRAVINS, JEREMY / CUI, DAWEI / ZHOUN DING**
- Domicilio Inventor: **3 Essex Street, No. 14 Charlestown, MA 02129 Citizenship, CANADA. / 12 Clarke Farm Rd. Windham, NH 03087, Citizenchip. ESTADOS UNIDOS. / 36 Hills Drive Belle Mead, NJ 08502, Citizenshio, ESTADOS UNIDOS. / 14 Overlook Drive Southborough, MA 01772, Citizenship, ESTADOS UNIDOS.- / Room 1001, Building No. 9 288 Yaxiang Road Nanxiang Town, Jiading District Shanghai, Citizenship, CN / 52 Yishashi Garden 188 Chunjiu Road, Shanghai, China 201612, Citizenship, CN**
- (54) Título: **COMPUESTOS TERAPÉUTICAMENTE ACTIVOS Y SUS MÉTODOS DE USO**
- (74) Agente: **FERNANDEZ DE BRIX, WILFRIDO – 25**
- (30) Prioridad/es: **13/080105 – 25/07/2013 – CN PCT/CN2013/080105 - 25/07/2013 - CN; PCT/CN2014/082869 - 24/07/2014 - CN**
- (51) Int. Cl 8: **A61K 38/ C07K 5/**

En cumplimiento al Artículo 1 de la Ley N° 2593/05 que modifica el Artículo 23 De publicaciones de la Ley N° 1630/00 de Patentes de Invención, se dispone que a partir de la fecha de la presente orden de publicación, esta solicitud de patente se hace pública y se ordena su publicación por el término de la Ley.

**(57) Resumen:**

(224/14). Se proporcionan métodos para tratar el cáncer caracterizado por la presencia de uin alelo mutante de IDH1/2 que comprenden administrar a un individuo que lo necesita un compuesto descrito en la presente.-

  
 Dirección de Patentes  
**Fern. Berta Segovia**  
 Directora Interina de Patentes  
 DINAPI

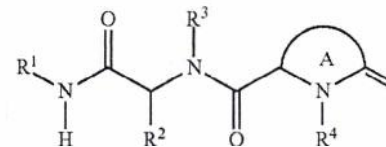

(19)



DIRECCIÓN NACIONAL DE PROPIEDAD INTELECTUAL

REPUBLICA DEL PARAGUAY Dirección Nacional de Propiedad Intelectual

(11) Nro. Publicación: PY1447485A

(43) Asunción, 21 de Junio de 2018.-

Orden de Publicación de SOLICITUD de Patente de INVENCION

(12) DATOS DE LA SOLICITUD

(21) N° de Solicitud: 1447485 (22) Fecha de Solicitud: 24/10/2014
(71) Solicitante: BLUEPRINT MEDICINES CORPORATION
Domicilio Solicitante: 215 FIRST STREET, CAMBRIDGE, MASSACHUSETTS 02142
(72) Inventor: NEIL BIFULCO, JR. / LUCIAN V. DIPIETRO / BRIAN L. HODOUS / CHANDRASEKHAR V. MIDUTURU
Domicilio Inventor: 15 Lilian Ave Sudbury, Massachusetts 01776 / 37 Centennial Avenue Gloucester, Massachusetts 01930 / 250 Chestnut Street Cambridge, Massachusetts 02139 / 348 Harvard Street, Apt. 2 Cambridge, Massachusetts 02138
(54) Título: INHIBIDORES DEL RECEPTOR DEL FACTOR DE CRECIMIENTO DE FIBROBLASTOS
(74) Agente: FERNANDEZ DE BRIX, WILFRIDO - 25
(30) Prioridad/es: 61/895472 - 25/10/2013 - US 61/927,782 - 15/01/2014 - US; PCT/US2014/061974 - 23/10/2014 - US
(51) Int. Cl 8: A61K 31/ A61P 35/ C07D 235/ C07D 401/ C07D 403/ C07D 405/ C07D 409/ C07D 471/ C07D 487/

En cumplimiento al Artículo 1 de la Ley N° 2593/05 que modifica el Artículo 23 De publicaciones de la Ley N° 1630/00 de Patentes de Invención, se dispone que a partir de la fecha de la presente orden de publicación, esta solicitud de patente se hace pública y se ordena su publicación por el término de la Ley.

(57) Resumen:

315/14 En la presente se describen inhibidores de FGFR, composiciones farmacéuticas que incluyen dichos compuestos y métodos para usar tales compuestos y composiciones para inhibir la actividad de las tirosina cinasas.-

Dirección de Patentes
Farm. Berta Segovia
Directora Interina de Patentes
DINAPI

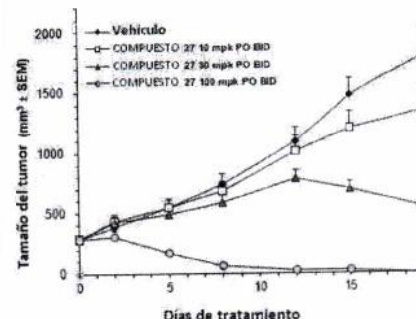

(43) **Asunción, 20 de Junio de 2018.-**
**Orden de Publicación de SOLICITUD de Patente de INVENCION**
**(12) DATOS DE LA SOLICITUD**

- (21) N° de Solicitud: **1447628** (22) Fecha de Solicitud: **27/10/2014**
- (71) Solicitante: **BAYER CROPSCIENCE A.G.**
- Domicilio Solicitante: **ALFRED-NOBEL-STRASSE 50, 40789, ALEMANIA**
- (72) Inventor: **DR. ULRIKE WACHENDORFF-NEUMANN / CHRISTOPHE DUBOST / DR. PHILIPP WINTER / STEPHANE BRUNET / JEAN-PIERRE VORS / CYRIL MONTAGNE**
- Domicilio Inventor: **56566 Neuwied, Alemania / 69260 Charbonnieres les bains, Francia / 44807 Bochum, Alemania / 01390 St. Andre de Corcy, Francia / 69110 Saint Foy Les Lyon, Francia / 69370 Saint Didier au Mont D Or, Francia**
- (54) Título: **BENZOCICLOBUTAN(TIO) CARBOXAMIDAS**
- (74) Agente: **FERNANDEZ DE BRIX, WILFRIDO – 25**
- (30) Prioridad/es: **13190796.6 – 30/10/2013 – EP**
- (51) Int. Cl 8: **A01N 43/ C07C 211/ C07C 25/ C07D 213/ C07D 231/**

En cumplimiento al Artículo 1 de la Ley N° 2593/05 que modifica el Artículo 23 De publicaciones de la Ley N° 1630/00 de Patentes de Invención, se dispone que a partir de la fecha de la presente orden de publicación, esta solicitud de patente se hace pública y se ordena su publicación por el término de la Ley.

**(57) Resumen:**

316/14 La presente invención se refiere a nuevas benzociclobutan(tio) carboxamidas, a procedimientos para preparar estos compuestos, a composiciones que comprenden estos compuestos y a su uso como compuestos biológicamente activos, en especial para el control de microorganismos dañinos en la protección de cultivos y en la protección de materiales.

Dirección de Patentes  
 Arm. Bertha Segovia  
 Directora Interina de Patentes  
 DINAIP

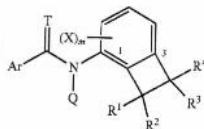

(19)



DIRECCIÓN NACIONAL  
DE PROPIEDAD  
INTELECTUAL

REPUBLICA DEL PARAGUAY  
Dirección Nacional de Propiedad Intelectual

(11) Nro. Publicación: PY1457104A

(43) Asunción, 4 de Junio de 2018.-

**Orden de Publicación de SOLICITUD de Patente de Invención.-**

**(12) DATOS DE LA SOLICITUD**

(21) N° de Solicitud: 1457104 (22) Fecha de Solicitud: 19/12/2014

(71) Solicitante: DOW AGROSCIENCE LLC / FRAUENHOFER GESELLSCHAFT ZUR FÖRDERUNG DER ANGEWANDTEN FORSCHUNG E.V.  
Domicilio Solicitante: 9330 ZIONSVILLE ROAD, INDIANAPOLIS, INDIANA 46268-1054, ESTADOS UNIDOS DE AMÉRICA / Hansastrasse 27 C, 80686 München, Alemania

(72) Inventor: KENNETH E. NARVA / HUARONG LI / CHAOXIAN GENG / KANIKA ARORA / BALAJI VEERAMANI / PREMCHAND GANDRA / SARAH E. WORDEN / ANDREAS VILCINSKAS / EILEEN KNORR / ELANE FISHILEVICH / MURUGESAN RANGASAMY / MEGHAN L.F. FREY  
Domicilio Inventor: 4372 CREEKSIDE PASS. ZIONVIELLE, IN 46077 CITIZENSHIP US / 6203 Eagle Lake Drive Zionsville, Indiana 46077 (CN) / 6206 Eagle Lake Drive Zionsville, Indiana 46077 (US) / 2903 Spring Meadow Ct Indianapolis, Indiana 4626 (IN) / 8815 Arborway Court, Apt. Indianapolis, Indiana 4626 (IN) / 2009 Norcross Cr, Apt. D, Indianapolis, Indiana 4626 (IN) / 8435 Stones Ferry Road Indianapolis, Indiana 4627 (US) / Winchesterstr. 2 Giessen 35394, Germany. (DE) / Heinrich-Buff-Ring 26-32 Giessen 35392, Germany (DE) / 4410 Lakeridge Drive Indianapolis, Indiana 46234 (US) / 6087 Chesnut Eagle Dirve Zionsville, Indiana 46077 (US) / 1090 Fiesta Drive Greenwood, Indiana 46143 (US)

(54) Título: Ras opuesto (ROP) y moléculas de ácido nucleico relacionados que confieren resistencia a las plagas coleóptera hemipteran

(74) Agente: BERKEMEYER, HUGO T. – 6

(30) Prioridad/es: 61/919322 – 20/12/2013 – US

(51) Int. Cl 8: A01H 5/

En cumplimiento al Artículo 1 de la Ley N° 2593/05 que modifica el Artículo 23 De publicaciones de la Ley N° 1630/00 de Patentes de Invención, se dispone que a partir de la fecha de la presente orden de publicación, esta solicitud de patente se hace pública y se ordena su publicación por el término de la Ley.

**(57) Resumen:**

379/14 Esta descripción se refiere a moléculas de ácido nucleico y métodos de uso de los mismos para control de plagas de coleópteros y/o hemípteros mediante la interferencia de ARN mediada por inhibición de la codificación objetiva y transcrita en secuencias sin codificación en plagas de coleópteros y/o hemípteros. La descripción también se refiere a métodos para la fabricación que expresa moléculas de ácido nucleico útiles para el control de plagas de coleópteros y/o hemípteros y las células de plantas y plantas obtenidas por los mismos.

Dirección de Patentes  
Berta Segovia  
Directora Interina de Patentes  
DINAPI



(19)



DIRECCIÓN NACIONAL  
DE PROPIEDAD  
INTELLECTUAL

REPUBLICA DEL PARAGUAY  
Dirección Nacional de Propiedad Intelectual

(11) Nro. Publicación: **PY1511168A**

(43) **Asunción, 4 de junio de 2018.-**

**Orden de Publicación de SOLICITUD de Patente de INVENCION**

**(12) DATOS DE LA SOLICITUD**

(21) N° de Solicitud: **1511168** (22) Fecha de Solicitud: **11/03/2015**

(71) Solicitante: **Bayer Cropscience Ag**

Domicilio Solicitante: Alfred Nobel Str. - 50, 40789 Monheim, Alemania

(72) Inventor: **Armstrong, Roxanne**

Domicilio Inventor: 103 Chatsworth Street, Cary, North Carolina 27513, Estados Unidos

(54) Título: **VARIANTES DE HPPD Y MÉTODOS DE USO**

(74) Agente: Wilfrido Fernandez De Brix - 25

(30) Prioridad/es: **61/951455 - 2014/03/11 - US**

(51) Int. Cl 8: **C 12N 1/00**

En cumplimiento al Artículo 1 de la Ley N° 2593/05 que modifica el Artículo 23 De publicaciones de la Ley N° 1630/00 de Patentes de Invención, se dispone que a partir de la fecha de la presente orden de publicación, esta solicitud de patente se hace pública y se ordena su publicación por el término de la Ley.

**(57) Resumen:**

(59/15) En la presente invención, se describen enzimas HPPD y plantas que las contienen que muestran una tolerancia completa frente a varias clases de inhibidores de HPPD. Se ha diseñado un conjunto de enzimas HPPD que tienen o no una afinidad significativamente reducida a los inhibidores HPPD y, al mismo tiempo, la velocidad de disociación de los inhibidores HPPD de la enzima se incrementa hasta tal punto que los inhibidores HPPD no actúan más como inhibidores de unión lenta o lentos, pero en lugar de esto, se han convertido en inhibidores completamente reversibles. En particular, se proporcionan polinucleótidos aislados que codifican polipéptidos de tolerancia al inhibidor de HPPD. Adicionalmente, se incluyen las secuencias de aminoácidos correspondientes a los polinucleótidos.

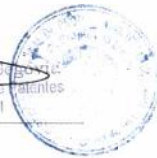
  
Arm. Berta Ballester  
Dirección de Patentes  
DINAPI  
  
Dirección de Patentes

(19)



DIRECCIÓN NACIONAL DE PROPIEDAD INTELLECTUAL

REPUBLICA DEL PARAGUAY  
Dirección Nacional de Propiedad Intelectual

(11) Nro. Publicación: PY1579721A

(43) Asunción, 1 de junio de 2018.

**Orden de Publicación de SOLICITUD de Patente de INVENCION**

**(12) DATOS DE LA SOLICITUD**

- (21) N° de Solicitud: 1566265 (22) Fecha de Solicitud: 29/10/2015
- (71) Solicitante: Gilead Sciences, Inc.
- Domicilio Solicitante: 333 Lakeside Drive, Foster City, California 94404, , , , U.S.A.
- (72) Inventor: Chun, Byoung Kown; Clarke, Michael O'neil Hanrahan; Doerffler, Edward; Hui, Hon Chung; Jordan, Robert; Mackman, Richard L.; Parrish, Jay P.; Ray, Adrian S.; Siegel, Dustin
- Domicilio Inventor: 333 Lakeside Drive, Foster City, California 94404, U.S.A.; 333 Lakeside Drive, Foster City, California 94404, U.S.A.; 333 Lakeside Drive, Foster City, California 94404, U.S.A.; 333 Lakeside Drive, Foster City, California 94404, U.S.A.; 333 Lakeside Drive, Foster City, California 94404, U.S.A.; 333 Lakeside Drive, Foster City, California 94404, U.S.A.; 333 Lakeside Drive, Foster City, California 94404, U.S.A. y 333 Lakeside Drive, Foster City, California 94404, U.S.A.
- (54) Título: Métodos para tratar infecciones por el virus Filoviridae
- (74) Agente: Elba Rosa Britez De Ortiz – 109
- (30) Prioridad/es: 62/105.619 – 2015/01/20 – US 62/072.331 – 29/10/2014 - US
- (51) Int. Cl 8: C 07D 487/04(2006.01), A 61K 31/00(2006.01), A 61K 31/675(2006.01)

En cumplimiento al Artículo 1 de la Ley N° 2593/05 que modifica el Artículo 23 De publicaciones de la Ley N° 1630/00 de Patentes de Invención, se dispone que a partir de la fecha de la presente orden de publicación, esta solicitud de patente se hace pública y se ordena su publicación por el término de la Ley.

**(57) Resumen:**

280/15. Se proporcionan compuestos, métodos y composiciones farmacéuticas para tratar infecciones por el virus Filoviridae administrando ribósidos, fosfatos de ribósido y profármacos del mismo, de Fórmula IV. Los compuestos, composiciones, y métodos, provistos son particularmente útiles para el tratamiento de infecciones por el virus de Marburg, virus de Ébola y virus de Cueva.



Dirección de Patentes  
Farm. Berta Segovia  
Directora Interina de Patentes  
DINAPI

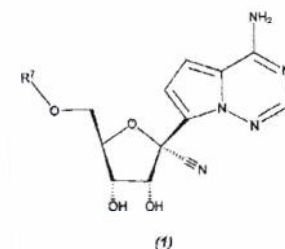

(43) Asunción, 13 de Junio de 2018.-

**Orden de Publicación de SOLICITUD de Patente de Invención.-**
**(12) DATOS DE LA SOLICITUD**

- (21) N° de Solicitud: 1579993 (22) Fecha de Solicitud: 30/12/2015
- (71) Solicitante: DOW AGROSCIENCES LLC
- Domicilio Solicitante: 9330 ZIONSVILLE ROAD, INDIANAPOLIS, IN 46268-1054, EEUU.
- (72) Inventor: 1) HOPKINS, DEREK J. 2) CATHIE, CHERYL ANN / 4) FOSTER, NEIL / 3) MATHIESON, TODD
- Domicilio Inventor: (1-2) 89 PARITUTU ROAD NEW PLYMOUNT TA 4620, NUEVA ZELANDA. / 4) SP 20 Zone Industrielle 8 Route de Herrlisheim 67410 Drusenheim, AL, Albania. / 3) 9330 Zionsville Road, Indianapolis, IN 46268, EEUU.
- (54) Título: Composiciones fungicidas
- (74) Agente: BERKEMEYER, HUGO T. – 6
- (30) Prioridad/es: 62/098,199 – 30/12/2014 – US 62/098,202 - 30/12/2014 - US; 62/098,224 - 30/12/2014 - US
- (51) Int. Cl 8: A01N 43/

En cumplimiento al Artículo 1 de la Ley N° 2593/05 que modifica el Artículo 23 De publicaciones de la Ley N° 1630/00 de Patentes de Invención, se dispone que a partir de la fecha de la presente orden de publicación, esta solicitud de patente se hace pública y se ordena su publicación por el término de la Ley.

**(57) Resumen:**

362/15. Se describen en la presente composiciones fungicidas en forma de concentrados emulsionables que comprenden un primer compuesto fungicidas, opcionalmente, al menos un compuesto fungicida adicional, dos o más tensioactivos y un solvente orgánico inmiscible en agua comprendido por una mezcla de compuestos orgánicos que incluye un éster de acetato, una N,N-dialquilcarboxamida y al menos uno de una cetona y un alcohol. Las composiciones son homogéneas, estables en almacenamiento y ante la dilución en agua forman emulsiones estables que se pueden atomizar sobre los vegetales para controlar importantes enfermedades fúngidas.

Dirección de Patentes  
 María Berta Segovia  
 Dirección de Patentes  
 DINAPI

(19)



DIRECCIÓN NACIONAL  
**DE PROPIEDAD  
INTELECTUAL**

REPUBLICA DEL PARAGUAY  
Dirección Nacional de Propiedad Intelectual

(11) Nro. Publicación: **PY1600354A**

(43) **Asunción, 22 de Junio de 2018.-**

**Orden de Publicación de SOLICITUD de Patente de Invención.**

**(12) DATOS DE LA SOLICITUD**

(21) N° de Solicitud: 1600354 (22) Fecha de Solicitud: 06/01/2016

(71) Solicitante: **MONSANTO TECHNOLOGY LLC.**

Domicilio Solicitante: 800 NORTH LINDBERGH BOULEVARD ST. LOUIS, MISSOURI 63167, ESTADOS UNIDOS DE AMERICA

(72) Inventor: **JUNHUA ZHANG / JOHN W. HEMMINGHAUS / TODD C. FRIEDMAN / WENJIN DENG / LIWEI YUAN**

Domicilio Inventor: 800 NORTH LINDBERGH BOULEVARD ST. LOUIS, MISSOURI 63167, ESTADOS UNIDOS DE AMERICA / 800 NORTH LINDBERGH BOULEVARD ST. LOUIS, MISSOURI 63167, ESTADOS UNIDOS DE AMERICA / 800 NORTH LINDBERGH BOULEVARD ST. LOUIS, MISSOURI 63167, ESTADOS UNIDOS DE AMERICA / 800 NORTH LINDBERGH BOULEVARD ST. LOUIS, MISSOURI 63167, ESTADOS UNIDOS DE AMERICA / 800 NORTH LINDBERGH BOULEVARD ST. LOUIS, MISSOURI 63167, ESTADOS UNIDOS DE AMERICA

(54) Título: **MODULACIÓN DE LA VELOCIDAD DE LIBERACIÓN DE PLAGUICIDAS MICROENCAPSULADOS**

(74) Agente: BERKEMEYER, HUGO T. – 6

(30) Prioridad/es: 62/100,421 – 06/01/2015 – US

(51) Int. CI 8: **A01N 25/ A01N 37/**

En cumplimiento al Artículo 1 de la Ley N° 2593/05 que modifica el Artículo 23 De publicaciones de la Ley N° 1630/00 de Patentes de Invención, se dispone que a partir de la fecha de la presente orden de publicación, esta solicitud de patente se hace pública y se ordena su publicación por el término de la Ley.

**(57) Resumen:**

(01/16) Mezclas plaguicidas acuosas que comprenden un plaguicida microencapsulado y un agente que modula la velocidad de liberación del plaguicida de las microcápsulas. También se describen varios métodos para modular la velocidad de liberación de un plaguicida microencapsulado en una mezcla plaguicida. Se describen además varias mezclas plaguicidas microencapsulados y un coplaguicida que proporciona una seguridad mejorada a los cultivos.

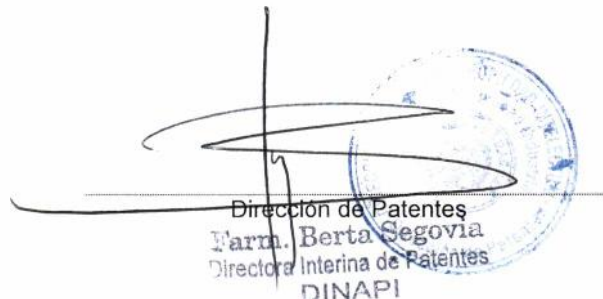
  
Dirección de Patentes  
Farm. Berta Segovia  
Directora Interina de Patentes  
DINAPI

(19)



DIRECCIÓN NACIONAL DE PROPIEDAD INTELECTUAL

REPUBLICA DEL PARAGUAY  
Dirección Nacional de Propiedad Intelectual

(11) Nro. Publicación: PY1615332A

(43) Asunción, 20 de Junio de 2018.-

**Orden de Publicación de SOLICITUD de Patente de Invención.-**

**(12) DATOS DE LA SOLICITUD**

(21) N° de Solicitud: 1615332 (22) Fecha de Solicitud: 22/03/2016

(71) Solicitante: ERBER AKTIENGESELLSCHAFT

Domicilio Solicitante: ERBER CAMPUS 1 3131 GETZERSDORF BEI TRAISMAUER

(72) Inventor: EVA-MARIA BINDER, W. A. / BARBARA WEBER / CLAUDIA UNBEKANNT

Domicilio Inventor: MOZART-STRABE 8, 3430 TULLN / pouthongasse 10/29, 1150 vienna / HOFGARTENSIEDLUNG 5, 3484 GRAFENWORTH

(54) Título: USO DE UNA DESHIDROGENASA ALCOHÓLICA TRANSFORMADORA DE UN TRICOTECENO, MÉTODO PARA LA TRANSFORMACIÓN DE TRICOTECENOS ASÍ COMO ADITIVO TRANSFORMADOR DE TRICOTECENOS.-

(74) Agente: ACHUCARRO FARIA, MIGUEL – 950

(30) Prioridad/es: (no aplica) – (no aplica) – (no aplica)

(51) Int. Cl 8: C12N 9/

En cumplimiento al Artículo 1 de la Ley N° 2593/05 que modifica el Artículo 23 De publicaciones de la Ley N° 1630/00 de Patentes de Invención, se dispone que a partir de la fecha de la presente orden de publicación, esta solicitud de patente se hace pública y se ordena su publicación por el término de la Ley.

**(57) Resumen:**

(51/16) Uso de una deshidrogenasa alcohólica con la secuencia e identificador Id. N.º 1 que contiene iones metálicos y un factor quinónico o una variedad funcional con una identidad de secuencia de al menos un 80% preferiblemente al menos un 86%, y especialmente preferente de un 89%, y de al menos un cofactor redox para la transformación de al menos un tricoteceno que contiene un grupo hidróxilo en el átomo C-3, así como método de transformación enzimática de tricotecenos y aditivo transformador de tricotecenos.-

*[Handwritten signature]*

Dirección de Patentes  
Farm. Berta Segovia  
Directora Interina de Patentes  
DINAPI

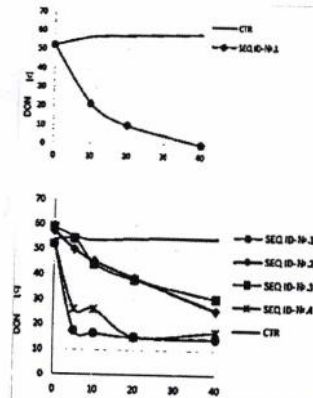

(19)



DIRECCIÓN NACIONAL  
DE PROPIEDAD  
INTELLECTUAL

REPUBLICA DEL PARAGUAY  
Dirección Nacional de Propiedad Intelectual

(11) Nro. Publicación: **PY1622744A**

(43) **Asunción, 1 de Junio de 2018.-**

**Orden de Publicación de SOLICITUD de Patente de Invención.-**

**(12) DATOS DE LA SOLICITUD**

(21) N° de Solicitud: **1622744** (22) Fecha de Solicitud: **22/04/2016**

(71) Solicitante: **CONAIR CORPORATION**

Domicilio Solicitante: **ONE CUMMINGS POINT ROAD, STAMFORD, CT 06902, ESTADOS UNIDOS DE AMÉRICA**

(72) Inventor: **LEUNG, ANTHONY KIT LUN**

Domicilio Inventor: **FLAT B, 6/F, BLOCK 12, BRAEMAR HILL MANSION, 37 BRAEMAR HILL ROAD, NORTH POINT, HONG KONG, CHINA**

(54) Título: **APARATO PARA MODELAR EL CABELLO**

(74) Agente: **FERNANDEZ DE BRIX, WILFRIDO – 25**

(30) Prioridad/es: **14/985,710 – 31/12/2015 – US**

(51) Int. Cl 8: **A45D 7/**

En cumplimiento al Artículo 1 de la Ley N° 2593/05 que modifica el Artículo 23 De publicaciones de la Ley N° 1630/00 de Patentes de Invención, se dispone que a partir de la fecha de la presente orden de publicación, esta solicitud de patente se hace pública y se ordena su publicación por el término de la Ley.

**(57) Resumen:**

(79/16) Un aparato para tratamiento o modelado del cabello adaptado para impartir un efecto de alisado y/o rizado sobre el cabello incluye tanto una construcción térmicamente conductora novedosa como un montaje de aplicación de calor, que transporta la energía térmica en forma uniforme a todas las áreas del cabezal de tratamiento de manera tal que se logre el estilo deseado sin importar la habilidad del usuario. El aparato además incluye un montaje tipo bisagra que incorpora una o más unidades de soporte cerámico que proporcionan resistencia consistente suave para el movimiento pivotante de los elementos de tratamiento y una unión de la bisagra más durable, lo que aumenta de este modo la vida y utilidad del aparato.

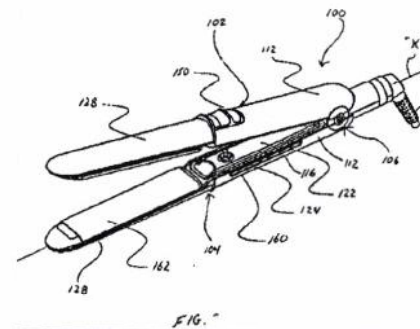
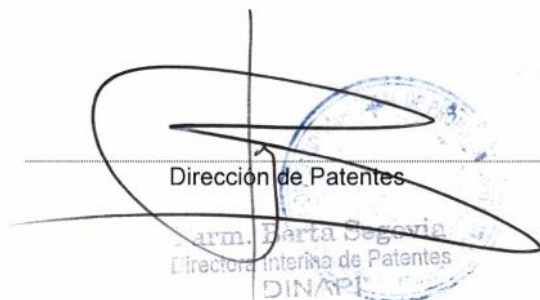

(19)



DIRECCIÓN NACIONAL  
**DE PROPIEDAD  
INTELECTUAL**

REPUBLICA DEL PARAGUAY  
Dirección Nacional de Propiedad Intelectual

(11) Nro. Publicación: PY1638468A

(43) Asunción, 29 de Junio de 2018.-

**Orden de Publicación de SOLICITUD de Patente de Invención.-**

**(12) DATOS DE LA SOLICITUD**

(21) N° de Solicitud: 1638468 (22) Fecha de Solicitud: 22/06/2016

(71) Solicitante: **SYNBIAS PHARMA AG**  
Domicilio Solicitante: PESTALOZZISTRASSE 2, 8200 SCHAFFHAUSEN - SUIZA

(72) Inventor: **OLEKSANDR ZABUDKIN / CHRISTIAN SCHICKANEDER / IAROSLAV MATVIIENKO / VOLODYMYR SYPCHENKO**  
Domicilio Inventor: FRIEDRICHSTRASSE 24 76593 GERUSBACH - ALEMANIA / WELSERSTRASSE 3 91207 LAUF AN DER PEGNITZ - ALEMANIA / SANDHOFER STRASSE 100 68305 MANNHEIM - ALEMANIA / KLEINE RIEDSTRASSE 14 68168 MANNHEIM- ALEMANIA

(54) Título: **MÉTODO PARA LA SÍNTESIS DE DERIVADOS DE RAPAMICINA**

(74) Agente: ABENTE STEWART, VICTOR XAVIER – 1192

(30) Prioridad/es: 15173283.1 – 23/06/2015 – EP

(51) Int. CI 8: **A61K 31/ A61P 35/ C07D 498/**

En cumplimiento al Artículo 1 de la Ley N° 2593/05 que modifica el Artículo 23 De publicaciones de la Ley N° 1630/00 de Patentes de Invención, se dispone que a partir de la fecha de la presente orden de publicación, esta solicitud de patente se hace pública y se ordena su publicación por el término de la Ley.

**(57) Resumen:**

(128/16) La presente invención se refiere a un método para la producción de un derivado de rapamicina de fórmula (I), el método que comprende la preparación de un 2-(sillio tri-sustituido) oxietil triflato mediante la reacción de óxido de etileno y un triflato de sillio tri-sustituido, reacción del 2-(sillio tri-sustituido) oxietil triflato resultante con rapamicina en presencia de un exceso molar de base orgánica, y la desprotección para obtener el derivado de rapamicina de compuesto (I).

  
Dirección de Patentes  
Farm. Berta Segovia  
Directora Interina de Patentes  
DINAPI

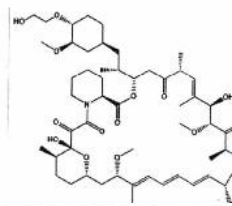

(19)



DIRECCIÓN NACIONAL  
DE PROPIEDAD  
INTELLECTUAL

REPUBLICA DEL PARAGUAY  
Dirección Nacional de Propiedad Intelectual

(11) Nro. Publicación: PY1641029A

(43) Asunción, 22 de Junio de 2018.-

**Orden de Publicación de SOLICITUD de Patente de Invención.-**

**(12) DATOS DE LA SOLICITUD**

(21) N° de Solicitud: 1641029 (22) Fecha de Solicitud: 30/06/2016

(71) Solicitante: HANMI PHARM CO. LTD.

Domicilio Solicitante: 214, MUHA-RO, PALTAN-MYEON, HWASEONG-SI, GYEONGGI-DO 445-958, REPUBLICA DE KOREA

(72) Inventor: PARK, CALEB HYUNG MIN / JUNG, MYEONG KI / KIM, JIN CHEUL / KIM, YONG IL / PARK, JAE HYUN / WOO, JONG SOO

Domicilio Inventor: 802-905, 49, SOMAN-RO, DEOYANG-GU, GOYANG-SI, GYEONGGI-DO 10529, REPUBLICA DE COREA / 117-1101, 30, HWAYANG-RO 50BEON-GIL, PALDAL-GU, SUWON-SI, GYEONGGI-DO 16438, REPUBLICA DE COREA / 501-1303, 16, DANGSAN-RO 42-GIL, YEONGDEUNGPO-GU, SEOUL 07216, REPUBLICA DE COREA / 732-504, 52, JEONGJA-RO 42BEON-GIL, JANGAN-GU SUWON-SI, GYEONGGI-DO 16325, REPUBLICA DE COREA / 311-404, 460, YEONGTONG-RO, YEONGTONG-GU, SUWON-SI, GYEONGGI-DO 16707, REPUBLICA DE COREA / 120-2303, 85, HWASAN-RO, JANGAN-GU, SUWUN-SI, GYEONGGI-DO 16420, REPUBLICA DE COREA

(54) Título: FORMULACIÓN ORAL SÓLIDA QUE CONTIENE IRINOTECÁN Y MÉTODO DE PREPARACIÓN DE LA MISMA

(74) Agente: FERNANDEZ DE BRUX, WILFRIDO – 25

(30) Prioridad/es: (no aplica) – (no aplica) – (no aplica) KR 10-2015-0093413 - 30/06/2015 - KR

(51) Int. Cl 8: A61K 31/ A61K 47/ A61K 9/ A61P 35/

En cumplimiento al Artículo 1 de la Ley N° 2593/05 que modifica el Artículo 23 De publicaciones de la Ley N° 1630/00 de Patentes de Invención, se dispone que a partir de la fecha de la presente orden de publicación, esta solicitud de patente se hace pública y se ordena su publicación por el término de la Ley.

**(57) Resumen:**

(138/16) Una formulación oral sólida que, como principio activo, incluye irinotecán o una de sus sales farmacéuticamente aceptables, y un agente acidificante.

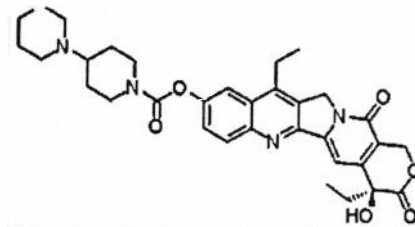

  
Dirección de Patentes  
Farm. Berta Segovia  
Directora Interina de Patentes  
DINAPI



(19)



DIRECCION NACIONAL DE PROPIEDAD INTELLECTUAL

REPUBLICA DEL PARAGUAY  
Dirección Nacional de Propiedad Intelectual

(11) Nro. Publicación: PY1641899A

(43) Asunción, 15 de Junio de 2018.-

Orden de Publicación de SOLICITUD de Patente de Invención.-

(12) DATOS DE LA SOLICITUD

(21) N° de Solicitud: 1641899

(22) Fecha de Solicitud: 05/07/2016

(71) Solicitante: SANOFI

Domicilio Solicitante: 54 RUE LA BOÉTIE, 75008 PARIS, FRANCIA

(72) Inventor: CORVEY, CARSTEN / STUMP, HEIKE / KRUIP, JOCHEN / LANGE, CHRISTIAN / FOCKEN, INGO / RAT, DOROTHEA / STUEDEMANN, THOMAS / RASSER, HANS-FALK / SCHAEFER, JUERGEN / CALANDRA, BERNARD / REY, ASTRID / MOUREZ, MICHAEL / FRAISSE, LAURENT / ROTHE, CHRISTINE / ALLERSDORFER, ANDREA / WIEDENMANN, ALEXANDER / HINNER, MARLON / LUNDE, BRADLEY / JENSEN, KRISTIAN / HULSMEYER, MARTIN

Domicilio Inventor: C/O SANOFI-AVENTIS DEUTSCHLAND GMBH,PATENTS GERMANY, INDUSTRIEPARK HOCHST.GEB. K703, 65926 FRANKFURT / C/O SANOFI-AVENTIS DEUTSCHLAND GMBH,PATENTS GERMANY, INDUSTRIEPARK HOCHST.GEB. K703, 65926 FRANKFURT / C/O SANOFI-AVENTIS DEUTSCHLAND GMBH,PATENTS GERMANY, INDUSTRIEPARK HOCHST.GEB. K703, 65926 FRANKFURT / C/O SANOFI-AVENTIS DEUTSCHLAND GMBH,PATENTS GERMANY, INDUSTRIEPARK HOCHST.GEB. K703, 65926 FRANKFURT / C/O SANOFI-AVENTIS DEUTSCHLAND GMBH,PATENTS GERMANY, INDUSTRIEPARK HOCHST.GEB. K703, 65926 FRANKFURT / C/O SANOFI-AVENTIS DEUTSCHLAND GMBH,PATENTS GERMANY, INDUSTRIEPARK HOCHST.GEB. K703, 65926 FRANKFURT / C/O SANOFI-AVENTIS DEUTSCHLAND GMBH,PATENTS GERMANY, INDUSTRIEPARK HOCHST.GEB. K703, 65926 FRANKFURT / C/O SANOFI-AVENTIS DEUTSCHLAND GMBH,PATENTS GERMANY, INDUSTRIEPARK HOCHST.GEB. K703, 65926 FRANKFURT / C/O 9 RUE DES SAULES 31400 TOULOUSE FRANCE, FRANCIA / C/O 10 RUE DES PYRÉNÉES, 31410 MONTAUT, FRANCE, FRANCIA / C/O 23, RUE DU GAI SAVOIR: 31130 BALMA; FRANCE, FRANCIA / C/O 10, RUE R MORANE 31130 BALMA; FRANCE, FRANCIA / C/O HEINRICH-NICOLAUS-STRASSE 26, 85221 DACHAU, ALEMANIA / C/O HOCHSTRASSE 8A, 85301 GEISENHAUSEN, ALEMANIA / C/O SILCHERWEG 4, 89542 HERBRECHTINGEN DE, ALEMANIA / C/O EUGEN-PAPST-STRASSE 9, 81247 MUNCHEN, ALEMANIA / C/O EASTMAN HILL ROAD, LEBANON, NH 03766 USA, ESTADOS UNIDOS DE AMÉRICA / C/O ALTSTADT 357, 84028 LANDSHUT, DINAMARCA / C/O LINA-SOMMER-STR. 1272, 67354 ROMERBERG, ALEMANIA

(54) Título: MOLÉCULAS DE FUSIÓN

(74) Agente: BERKEMEYER, HUGO T. - 6

(30) Prioridad/es: 15306106.4 - 07/07/2015 - EP

(51) Int. Cl 8: C07K 14/

En cumplimiento al Artículo 1 de la Ley N° 2593/05 que modifica el Artículo 23 De publicaciones de la Ley N° 1630/00 de Patentes de Invención, se dispone que a partir de la fecha de la presente orden de publicación, esta solicitud de patente se hace pública y se ordena su publicación por el término de la Ley.

(57) Resumen:

(143/16) La presente invención se refiere a moléculas de fusión que tienen especificidad de unión para pioverdina tipo I, II y III y piroquelina y pueden usarse en varias aplicaciones, incluyendo aplicaciones de diagnóstico y/o terapéuticas, por ejemplo, para inhibir o reducir el crecimiento de P. aeruginosa y/o para prevenir o tratar una infección por biopelícula de P. aeruginosa así como enfermedades o trastornos asociados con una infección por biopelícula de P. aeruginosa. La presente invención también se refiere a métodos para producir las moléculas de fusión descritas en la presente memoria así como a composiciones y kits que comprenden dichas moléculas de fusión. La presente invención se refiere además a moléculas de ácido nucleico que codifican las moléculas de fusión descritas en la presente memoria.-

Dirección de Patentes  
Farm. Berta Segovia

(19)



DIRECCIÓN NACIONAL  
**DE PROPIEDAD  
INTELLECTUAL**

REPUBLICA DEL PARAGUAY  
Dirección Nacional de Propiedad Intelectual

(11) Nro. Publicación: **PY1642362A**

(43) **Asunción, 28 de Junio de 2018.-**

**Orden de Publicación de SOLICITUD de Patente de Invención.-**

**(12) DATOS DE LA SOLICITUD**

(21) N° de Solicitud: **1642362**

(22) Fecha de Solicitud: **06/07/2016**

(71) Solicitante: **SYNBIAS PHARMA AG**

Domicilio Solicitante: **PESTALOZZISTRASSE 2 8200 SCHAFFHAUSEN SUIZA**

(72) Inventor: **OLEKSANDR ZABUDKIN / CHRISTIAN SCHICKANEDER / IAROSLAV MATVIENKO / VOLODYMYR SYPCHENKO**

Domicilio Inventor: **FRIEDRICHSTRASSE 24 76593 GERUSBACH ALEMANIA / WELSERSTRASSE 3 91207 LAUF AN DER PEGNITZ ALEMANIA / SANDHOFER STRASSE 100 68305 MANNHEIM ALEMANIA / KLEINE RIEDSTRASSE 14 68168 MANNHEIM ALEMANIA**

(54) Título: **MÉTODO PARA LA SÍNTESIS DE PENTOSTATINA**

(74) Agente: **ABENTE STEWART, VICTOR XAVIER – 1192**

(30) Prioridad/es: **15175659.0 – 07/05/2015 – EP**

(51) Int. CI 8: **C12P 17/ C12P 19/**

En cumplimiento al Artículo 1 de la Ley N° 2593/05 que modifica el Artículo 23 De publicaciones de la Ley N° 1630/00 de Patentes de Invención, se dispone que a partir de la fecha de la presente orden de publicación, esta solicitud de patente se hace pública y se ordena su publicación por el término de la Ley.

**(57) Resumen:**

(144/16) La presente invención se refiere a un método para la producción estereoselectiva de pentostatina que comprende una reacción de transglicosilación enzimática entre 6,7-dihidroimidazol-[4,5-d]-[1,3]diazepina-8(3H)-ona y un 2'-desoxirribonucleósido, seguida de una hidrogenación de transferencia asimétrica catalizada por rutenio.

  
Dirección de Patentes  
Berta Segovia  
Directora Interina de Patentes  
DINAPI

(19)



DIRECCION NACIONAL  
DE PROPIEDAD  
INTELLECTUAL

REPUBLICA DEL PARAGUAY  
Dirección Nacional de Propiedad Intelectual

(11) Nro. Publicación: PY1642406A

(43) Asunción, 18 de Junio de 2018.-

**Orden de Publicación de SOLICITUD de Patente de Invención**

**(12) DATOS DE LA SOLICITUD**

(21) N° de Solicitud: 1642406

(22) Fecha de Solicitud: 06/07/2016

(71) Solicitante: BAYER CROPSCIENCE AKTIENGESELLSCHAFT

Domicilio Solicitante: ALFRED-NOBEL-STR.50, 40789 MONHEIM, ALEMANIA

(72) Inventor: PROF. DR. PETER JESCHIKE / DR. PETER LOSEL. / DR. OLIVER GUTBROD / DR. REINER FISCHER / DR. ELKE HELLWEGE / DRA OLGA MALSAM / DR. KERSTIN ILG / DR. DANIELA PORTZ / ULRICH GÖRGENS / DR. SASCHA ELMUS

Domicilio Inventor: 51467 BERGISCH GLADBACH, DE - KALMUNTENER ST. 44A, 51467 BERGISCH GLADBACH, DE / Am Schokker 5 51371 Leverkusen. Británica.- / 40764 Langenfeld, De-grenzstrabe 16, 40764 Langenfeld / Nely-sachs-str. 23 70789 Monheim. / 40764 Langenfeld, De-rietherbach 13b, 40764 Langenfeld / Vor Dem Klosterhof 19, 51503 Rösrath. / Neusser Wall 32, 50670 Köln / Oststr. 1, 52391 Vettweib / Fester Str.37, 40882 Ratingen / Neuenkamp 9a 42799 Leichlingen

(54) Título: HETEROCICLOS NITROGENADOS COMO PESTICIDAS

(74) Agente: FERNANDEZ DE BRUX, WILFRIDO – 25

(30) Prioridad/es: 15175448.8 – 06/07/2015 – EP

(51) Int. CI 8: A01N 25/ A01N 43/ C07D 213/ C07D 401/ C07D 417/

En cumplimiento al Artículo 1 de la Ley N° 2593/05 que modifica el Artículo 23 De publicaciones de la Ley N° 1630/00 de Patentes de Invención, se dispone que a partir de la fecha de la presente orden de publicación, esta solicitud de patente se hace pública y se ordena su publicación por el término de la Ley.

**(57) Resumen:**

(146/16) La presente invención se refiere a nuevos compuestos heterocíclicos, a procedimientos e intermedios para su preparación y su uso para combatir plagas animales. OBS: Tener por no invocado y acreditado el derecho de prioridad, por presentación extemporanea del documento de prioridad.-

  
Dirección de Patentes  
Farm. Berta Segovia  
Directora Interina de Patentes  
DINAPI

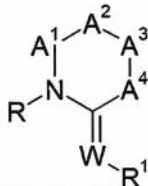

(19)



DIRECCIÓN NACIONAL  
DE PROPIEDAD  
INTELECTUAL

REPUBLICA DEL PARAGUAY  
Dirección Nacional de Propiedad Intelectual

(11) Nro. Publicación: PY1642695A

(43) Asunción, 13 de Junio de 2018.-

**Orden de Publicación de SOLICITUD de Patente de Invención.-**

**(12) DATOS DE LA SOLICITUD**

(21) N° de Solicitud: 1642695 (22) Fecha de Solicitud: 07/07/2016

(71) Solicitante: IBIRCOM SOCIEDAD ANÓNIMA

Domicilio Solicitante: DE HERRERA AVDA. DR. LUIS ALBERTO 1248 APTO. 240 MONTEVIDEO, URUGUAY

(72) Inventor: IÑAKI JOSÉ GARÍN ROTONDARO / OSCAR MIGUEL GNADINGER

Domicilio Inventor: ALBERTO ESCOCER 48, PISO 11 "D", 28016 MADRID, ESPAÑA / ZUFRIATEGUI 2699, VICENTE LOPEZ, ARGENTINA

(54) Título: MÉTODO Y APARATO PARA TRANSFORMAR RESIDUOS URBANOS SÓLIDOS ORGÁNICOS E INORGÁNICOS EN ÁRIDOS.

(74) Agente: BERKEMEYER, HUGO T. – 6

(30) Prioridad/es: (no aplica) – (no aplica) – (no aplica) PCT/ES2015/070552 - 17/07/2015 - ES

(51) Int. Cl 8: B03B 9/ C04B 18/

En cumplimiento al Artículo 1 de la Ley N° 2593/05 que modifica el Artículo 23 De publicaciones de la Ley N° 1630/00 de Patentes de Invención, se dispone que a partir de la fecha de la presente orden de publicación, esta solicitud de patente se hace pública y se ordena su publicación por el término de la Ley.

**(57) Resumen:**

(148/16) Método y aparato (100) para transformar residuos urbanos sólidos orgánicos e inorgánicos en áridos, que comprende una máquina extrusora conectada a un reactor. La máquina extrusora está conformada por un cilindro de extrusión (103) por el cual circula un pistón (104) dentro de la cavidad de extrusión (106), que comprende tres secciones (107, 110, 111) y es alimentada con una argamasa obtenida tras un pre-procesado de los residuos. El extremo (115) de la tercera sección (111) está conectado al reactor (112) mediante una abertura (114). El eje longitudinal del reactor está conformado por un eje giratorio de acero (116) en el que están dispuestas unas aspas de acero (108) cuyos extremos al girar cumplen funciones de corte, martillado, sacabocados y de hélice hidráulica. Entre el extremo de las aspas y la pared del reactor hay una luz mayor de 0,1 mm de espesor. El reactor posee una válvula de descarga (300) para descargar la argamasa presente en la zona límite a través de unas aberturas (304), una vez que ha sido procesada mediante una serie de ciclos de presión, energía de vibración y descompresión.

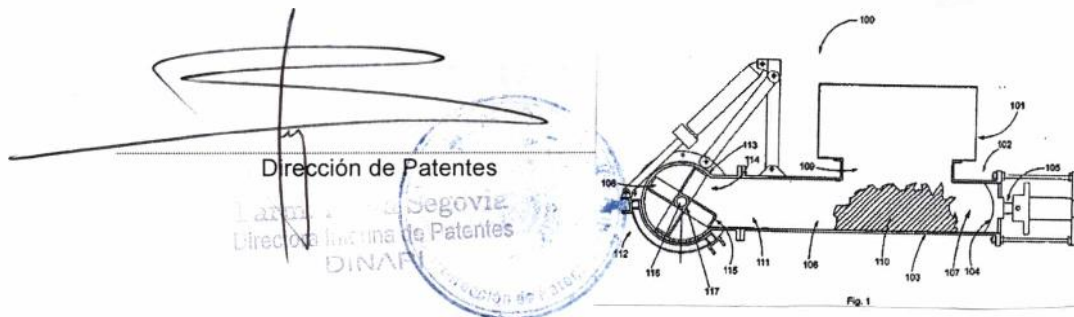

(43) **Asunción, 8 de Junio de 2018.-**
**Orden de Publicación de SOLICITUD de Patente de Invención.-**
**(12) DATOS DE LA SOLICITUD**

(21) N° de Solicitud: **1644394** (22) Fecha de Solicitud: **13/07/2016**

(71) Solicitante: **E. I. DU PONT DE NEMOURS AND COMPANY**

Domicilio Solicitante: **CHESTNUT RUN PLAZA 974 CENTRE ROAD, P. O. BOX 2915 WILMINGTON, DELAWARE 19805.**

(72) Inventor: **THOMAS MARTIN STEVENSON / RAVISEKHARA POCHIMIREDDY REDDY**

Domicilio Inventor: **103 IROQUOIS COURT NEWARK , DELAWARE 19702, ESTADOS UNIDOS DE AMÉRICA / 502 Saibrundavan Apt, Dir Enclave Madhavapurí Colony, Sainikpuri Secunderabad, Andhra Pradesh 500094**

(54) Título: **ÉTERES DE ARILOXIPIRIMIDINIL COMO HERBICIDAS**

(74) Agente: **BERKEMEYER, HUGO T. - 6**

(30) Prioridad/es: **62/191560 - 13/07/2015 - US**

(51) Int. CI 8: **A01N 43/ A01P 13/ C07D 239/**

En cumplimiento al Artículo 1 de la Ley N° 2593/05 que modifica el Artículo 23 De publicaciones de la Ley N° 1630/00 de Patentes de Invención, se dispone que a partir de la fecha de la presente orden de publicación, esta solicitud de patente se hace pública y se ordena su publicación por el término de la Ley.

**(57) Resumen:**

(152/16) Se describen compuestos de la Fórmula 1, que incluyen todos los estereoisómeros, N-óxidos y sales de estos, en donde: A, R1, R2 y R3 son como se definen en la descripción. Se describen, además, composiciones que contienen los compuestos de la Fórmula 1 y métodos para controlar la vegetación no deseada que comprenden o su entorno en contacto con una cantidad eficaz de un compuesto o una composición de la invención.

  
 Dirección de Patentes  
 Farm. Berta Segovia  
 Directora Interina de Patentes  
 DINAPI

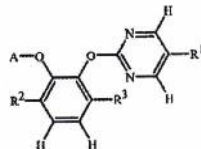

(19)



DIRECCIÓN NACIONAL  
**DE PROPIEDAD  
INTELECTUAL**

REPUBLICA DEL PARAGUAY  
Dirección Nacional de Propiedad Intelectual

(11) Nro. Publicación: **PY1644398A**

(43) **Asunción, 8 de Junio de 2018.-**

**Orden de Publicación de SOLICITUD de Patente de Invención.-**

**(12) DATOS DE LA SOLICITUD**

(21) N° de Solicitud: **1644398** (22) Fecha de Solicitud: **13/07/2016**  
(71) Solicitante: **STOLLER ENTERPRISES, INC.**  
Domicilio Solicitante: **9090 KATY FREEWAY, SUITE 400 HOUSTON, TX 77055 US, ESTADOS UNIDOS DE AMÉRICA**  
(72) Inventor: **RITESH SHETH / CHRISTOPHER H. GEORGE / JERRY STOLLER**  
Domicilio Inventor: **909 DOLAN SPRINGS LANE FRIENDSWOOD, TX 77546 US, ESTADOS UNIDOS DE AMÉRICA / 103 AVONDALE ST. APT. 13 HOUSTON, TX 77006 US, ESTADOS UNIDOS DE AMÉRICA / 11907 CHURCHILL CT. HOUSTON, TX 77079 US, ESTADOS UNIDOS DE AMÉRICA**  
(54) Título: **UNA GIBERELINA LÍQUIDA A CONCENTRACIÓN ALTA CON BAJO NIVEL DE COV**  
(74) Agente: **BERKEMEYER, HUGO T. – 6**  
(30) Prioridad/es: **62/192,519 – 14/07/2015 – US**  
  
(51) Int. CI 8: **A61K 9/**

En cumplimiento al Artículo 1 de la Ley N° 2593/05 que modifica el Artículo 23 De publicaciones de la Ley N° 1630/00 de Patentes de Invención, se dispone que a partir de la fecha de la presente orden de publicación, esta solicitud de patente se hace pública y se ordena su publicación por el término de la Ley.

**(57) Resumen:**

(153/16) La invención se refiere en general a una formulación de solución líquida que incluye ácido giberélico (GA3), giberelina 4 (GA4), giberelina 4/7 (GA4/7), o combinaciones de los mismos y un disolvente orgánico con bajo nivel de volátiles y métodos para su uso. Específicamente, las formulaciones de solución líquida de la presente invención se refieren a formulaciones de solución líquida agrícolas que incluyen al menos una giberelina y un disolvente orgánico con bajo nivel de volátiles seleccionado de polietilenglicol, propilenglicol y/o un glicol no polimérico.

  
Dirección de Patentes  
Farm. Marta Segovia  
Directora Interina de Patentes  
DINAPI  



(43) Asunción, 8 de Junio de 2018.-

**Orden de Publicación de SOLICITUD de Patente de Invención.-**
**(12) DATOS DE LA SOLICITUD**

- (21) N° de Solicitud: 1647041 (22) Fecha de Solicitud: 22/07/2016
- (71) Solicitante: DOW AGROSCIENCES LLC.
- Domicilio Solicitante: 9330 ZIONSVILLE RD., INDIANAPOLIS, INDIANA 46268, ESTADOS UNIDOS DE AMERICA
- (72) Inventor: BRYSTON BANGEL / NORBERT SATCHIVI
- Domicilio Inventor: 9330 ZIONSVILLE RD., INDIANAPOLIS, INDIANA 46268, ESTADOS UNIDOS DE AMERICA / 9330 ZIONSVILLE RD., INDIANAPOLIS, INDIANA 46268, ESTADOS UNIDOS DE AMERICA
- (54) Título: **COMPOSICIONES HERBICIDAS QUE COMPRENDEN ÁCIDO 4-AMINO-3-CLORO-6-(4-CLORO-2-FLUORO-3-METOXIFENIL)-5-FLUOROPIRIDIN-2- CARBOXÍLICO O UN DERIVADO DEL MISMO Y CLORURO DE CLORMECUAT**
- (74) Agente: BERKEMEYER, HUGO T. – 6
- (30) Prioridad/es: 62/196,356 – 24/07/2015 – US
- (51) Int. Cl 8: A01N 33/ A01N 43/

En cumplimiento al Artículo 1 de la Ley N° 2593/05 que modifica el Artículo 23 De publicaciones de la Ley N° 1630/00 de Patentes de Invención, se dispone que a partir de la fecha de la presente orden de publicación, esta solicitud de patente se hace pública y se ordena su publicación por el término de la Ley.

**(57) Resumen:**

(168/16) Se proveen en la presente composiciones herbicidas que comprenden (a) ácido-4-amino-3-cloro-6-(4-cloro-2-fluoro-3-metoxifenil)-5-fluoropiridin-2-carboxílico o una de sus sales o ésteres agrícolaemente aceptables y (b) cloruro de clormecuato y métodos de uso. Las composiciones proporcionan control de la vegetación no deseable en cultivos como, por ejemplo, cultivos de cereales, como trigo y cebada.

OBS: Se tiene por no inocado el derecho de prioridad por presentación extemporanea de la traducción.-

  
 Dirección de Patentes  
 Farm. Berta Segovia  
 Dirección Interina de Patentes  
 DINAPI

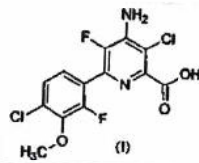

(19)



DIRECCIÓN NACIONAL DE PROPIEDAD INTELECTUAL

REPUBLICA DEL PARAGUAY Dirección Nacional de Propiedad Intelectual

(11) Nro. Publicación: PY1648281A

(43) Asunción, 6 de Junio de 2018.-

Orden de Publicación de SOLICITUD de Patente de Invención.-

(12) DATOS DE LA SOLICITUD

(21) N° de Solicitud: 1648281 (22) Fecha de Solicitud: 28/07/2016
(71) Solicitante: PFIZER, INC.
Domicilio Solicitante: 235 EAST 42ND STREET, NEW YORK, NEW YORK 10017, ESTADOS UNIDOS DE AMERICA
(72) Inventor: BECK, ELIZABETH MARY / BRODNEY, MICHAEL AARON / BUTLER, CHRISTOPHER RYAN / GILBERT, ADAM MATTHEW / HELAL, CHISTOPHER JOHN / JOHNSON, DOUGLAS SCOTT / MCALLISTER, LAURA ANN / MONTGOMERY, JUSTIN IAN / O'NEIL, STEVEN VICTOR / ROGERS, BRUCE NELSEN / VERHOEST, PATRICK ROBERT / WEBB, DAMIEN
Domicilio Inventor: 31 IVY TERRACE, EDINBURGH, EH11 1PJ, REINO UNIDO / 100 UPLAND AVENUE, NEWTON, MASSACHUSETTS, 02461, ESTADOS UNIDOS DE AMERICA / 121 SPRING LANE, CANTON, MASSACHUSETTS, 02021, ESTADOS UNIDOS DE AMERICA / 178 DENISON DRIVE, GUILFORD, CONNECTICUT, 06347, ESTADOS UNIDOS DE AMERICA / 18 ELM STREET, MYSTIC, CONNECTICUT, 06355, ESTADOS UNIDOS DE AMERICA / 85 ADIN DRIVE, CONCORD, MASSACHUSETTS, 01742, ESTADOS UNIDOS DE AMERICA / 428 MASSACHUSETTS AVE. APT 6, ARLINGTON, MASSACHUSETTS, 02474, ESTADOS UNIDOS DE AMERICA / 61 SPICER HILL ROAD, LEDYARD, CONNECTICUT, 06339, ESTADOS UNIDOS DE AMERICA / PEAR GROVE, EAST LYME, CONNECTICUT, 06333, ESTADOS UNIDOS DE AMERICA / 252 COMMON STREET, BELMONT, MASSACHUSETTS, 02478, ESTADOS UNIDOS DE AMERICA / 23 CALVIN ROAD, NEWTON, MASSACHUSETTS, 02460, ESTADOS UNIDOS DE AMERICA / 1110 BEACON STREET #2B, BROOKLINE, MASSACHUSETTS, 02446, ESTADOS UNIDOS DE AMERICA
(54) Título: DERIVADOS DE 1,1,1-TRIFLUORO-3-HIDROXIPROPAN-2-IL CARBAMATO Y DERIVADOS DE 1,1,1-TRIFLUORO-4-HIDROXIBUTAN-2-IL CARBAMATO COMO INHIBIDORES DE MAGL
(74) Agente: BERKEMEYER, HUGO T. - 6
(30) Prioridad/es: 62/199,330 - 31/07/2015 - US 62/335,290 - 12/05/2016 - US

(51) Int. Cl 8: A61K 31/ A61P 1/ A61P 13/ A61P 25/ A61P 3/ A61P 35/ A61P 37/ A61P 9/ C07D 211/ C07D 401/ C07D 405/ C07D 471/ C07D 487/ C07D 491/ C07D 498/ C07D 515/ C07D 519/

En cumplimiento al Artículo 1 de la Ley N° 2593/05 que modifica el Artículo 23 De publicaciones de la Ley N° 1630/00 de Patentes de Invención, se dispone que a partir de la fecha de la presente orden de publicación, esta solicitud de patente se hace pública y se ordena su publicación por el término de la Ley.

(57) Resumen:

(172/16) La presente invención proporciona, en parte, compuestos de la fórmula I: y sus sales farmacéuticamente aceptables; procesos para su preparación; intermediarios usados en su preparación; y composiciones que contienen tales compuestos o sales y sus usos para tratar enfermedades y trastornos mediados por MAGL que incluye, por ejemplo, dolor, un trastorno inflamatorio, lesión cerebral traumática, depresión, ansiedad, enfermedad de Alzheimer, un trastorno metabólico, ACV o cáncer. OBS: Se tiene por no invocado el Derecho de Prioridad por presentación extemporanea de la traducción.-

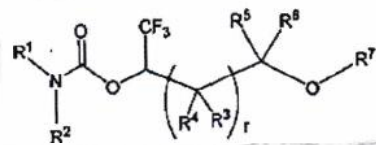

Dirección de Patentes
Farm. Marta Segovia
Dirección Nacional de Propiedad Intelectual
SINAPE



(19)



DIRECCIÓN NACIONAL  
**DE PROPIEDAD  
INTELECTUAL**

REPUBLICA DEL PARAGUAY  
Dirección Nacional de Propiedad Intelectual

(11) Nro. Publicación: **PY1648892A**

(43) **Asunción, 5 de Junio de 2018.-**

**Orden de Publicación de SOLICITUD de Patente de Invención.-**

**(12) DATOS DE LA SOLICITUD**

(21) N° de Solicitud: **1648892** (22) Fecha de Solicitud: **01/08/2016**

(71) Solicitante: **REGENERON PHARMACEUTICALS, INC.**  
Domicilio Solicitante: **777 OLD SAW MILL RIVER ROAD, TARRYTOWN, NEW YORK 10591-6707, ESTADOS UNIDOS DE AMÉRICA**

(72) Inventor: **JESSICA R. KIRSHNER / ALISON CRAWFORD / GAVIN THURSTON**  
Domicilio Inventor: **255 WEST 94 TH STREET, APT. 17K, NEW YORK , NEW YORK 10025, ESTADOS UNIDOS DE AMÉRICA / 1 HUDSON TERRACE APT. C DOBBS FERRY, NEW YORK 10522, ESTADOS UNIDOS DE AMÉRICA / 20 FULLER ROAD, BIARCLIFF MANOR, NEW YORK 10510, ESTADOS UNIDOS DE AMÉRICA**

(54) Título: **ANTICUERPOS ANTI-PSMA, MOLÉCULAS DE UNIÓN AL ANTÍGENO BIESPECÍFICAS QUE SE UNEN A PSMA Y CD3, Y USOS DE ESTOS.**

(74) Agente: **BERKEMEYER, HUGO T. – 6**

(30) Prioridad/es: **62/199,823 – 31/07/2015 – US 62/222,590 - 23/09/2015 - US, 62/351,823 - 17/06/2016 - US**

(51) Int. Cl 8: **A61K 35/ A61P 35/ C07K 16/**

En cumplimiento al Artículo 1 de la Ley N° 2593/05 que modifica el Artículo 23 De publicaciones de la Ley N° 1630/00 de Patentes de Invención, se dispone que a partir de la fecha de la presente orden de publicación, esta solicitud de patente se hace pública y se ordena su publicación por el término de la Ley.

**(57) Resumen:**

(175/16) La presente invención proporciona anticuerpos que se unen a antígenos de membrana específicos de la próstata (PSMA), anticuerpos biespecíficos que se unen a PSMA y CD3 y métodos para utilizarlos. De acuerdo con determinadas modalidades, los anticuerpos de la invención se unen a PSMA con una gran afinidad y se unen a CD3 para inducir la proliferación de linfocitos T humanos. La invención incluye anticuerpos que se unen a PSMA y CD3 e inducen la destrucción de células tumorales con expresión de PSMA mediada por linfocitos T. De acuerdo con determinadas modalidades, la presente invención proporciona moléculas de unión al antígeno biespecíficas que comprenden un primer dominio de unión al antígeno que se une de forma específica a CD3 humano y una segunda molécula de unión al antígeno que se une de forma específica a PSMA humano.

Dirección de Patentes

Marta Berta Begovic  
Directora Interina de Patentes  
DINAPI



(19)



DIRECCIÓN NACIONAL  
**DE PROPIEDAD  
INTELLECTUAL**

REPUBLICA DEL PARAGUAY  
Dirección Nacional de Propiedad Intelectual

(11) Nro. Publicación: **PY1648993A**

(43) **Asunción, 20 de Junio de 2018.-**

**Orden de Publicación de SOLICITUD de Patente de Invención.-**

**(12) DATOS DE LA SOLICITUD**

(21) N° de Solicitud: **1648993** (22) Fecha de Solicitud: **01/08/2016**

(71) Solicitante: **QUALCOMM INCORPORATED**

Domicilio Solicitante: **5775 MOREHOUSE DRIVE SAN DIEGO, CALIFORNIA 92121-1714, ESTADOS UNIDOS DE AMÉRICA**

(72) Inventor: **CHONG LI / SHAILESH PATIL / SAURABHA RANGRAO TAVILDAR**

Domicilio Inventor: **5775 MOREHOUSE DRIVE, SAN DIEGO, CALIFORNIA, ESTADOS UNIDOS DE AMÉRICA / 5775 MOREHOUSE DRIVE, SAN DIEGO, CALIFORNIA, ESTADOS UNIDOS DE AMÉRICA / 5775 MOREHOUSE DRIVE, SAN DIEGO, CALIFORNIA, ESTADOS UNIDOS DE AMÉRICA**

(54) Título: **MÉTODO Y APARATO PARA EL CONTROL DE POTENCIA EN REDES DE COEXISTENCIA D2D/WAN.**

(74) Agente: **BERKEMEYER, HUGO T. - 6**

(30) Prioridad/es: **14/842,194 - 01/09/2015 - US**

(51) Int. CI 8: **H04W 52/ H04W 72/ H04W 76/**

En cumplimiento al Artículo 1 de la Ley N° 2593/05 que modifica el Artículo 23 De publicaciones de la Ley N° 1630/00 de Patentes de Invención, se dispone que a partir de la fecha de la presente orden de publicación, esta solicitud de patente se hace pública y se ordena su publicación por el término de la Ley.

**(57) Resumen:**

(176/16) Se proporcionan un método, un aparato y un producto de programa de computadora para la comunicación inalámbrica. El aparato puede incluir una memoria y por lo menos un procesador, acoplado a la memoria, configurado para determinar una condición de transmisión asociada con la comunicación a través de un canal inalámbrico. El procesador puede estar configurado para seleccionar un conjunto de parámetros de control de potencia en bucle abierto de por lo menos dos conjuntos de parámetros de control de potencia en bucle abierto con base en la condición de transmisión. El procesador puede estar configurado para transmitir a través del canal inalámbrico con una potencia basada en el conjunto seleccionado de parámetros de control de potencia en bucle abierto. El aparato puede ser un dispositivo inalámbrico, tal como un equipo de usuario (UE). Los parámetros de control de potencia en bucle abierto se pueden recibir desde una estación base, tal como un nodo B o un Nodo B evolucionado (eNB).

Dirección de Patentes

**Norma Marta Segovia**  
Directora Ejecutiva de Patentes  
DINAPI



(19)



DIRECCIÓN NACIONAL  
**DE PROPIEDAD  
INTELLECTUAL**

REPUBLICA DEL PARAGUAY  
Dirección Nacional de Propiedad Intelectual

(11) Nro. Publicación: **PY1648995A**

(43) **Asunción, 6 de Junio de 2018.-**

**Orden de Publicación de SOLICITUD de Patente de Invención.-**

**(12) DATOS DE LA SOLICITUD**

(21) N° de Solicitud: **1648995** (22) Fecha de Solicitud: **01/08/2016**

(71) Solicitante: **QUALCOMM INCORPORATED**

Domicilio Solicitante: **5775 MOREHOUSE DRIVE SAN DIEGO, CALIFORNIA 92121-1714, ESTADOS UNIDOS DE AMÉRICA**

(72) Inventor: **ONUR CANTURK HAMSICI / VIJAYALAKSHMI RAJASUNDARAM RAVEENDRAN / LOCHAN VERMA / ANURAAG SRIDHAR / JESUS MANUEL DOMINGUEZ / MINA AYMAN SALEH YANNI MAKAR**

Domicilio Inventor: **19800 VALLCO PARKWAY, SUITE #316, CUPERTINO, CA 95014, AND A RESIDENT OF CUPERTINO, CA. / 5775 MOREHOUSE DRIVE SAN DIEGO, CALIFORNIA 92121-1714, ESTADOS UNIDOS DE AMÉRICA / 5775 MOREHOUSE DRIVE SAN DIEGO, CALIFORNIA 92121-1714, ESTADOS UNIDOS DE AMÉRICA / 5775 MOREHOUSE DRIVE SAN DIEGO, CALIFORNIA 92121-1714, ESTADOS UNIDOS DE AMÉRICA / 5018 CARMEN CENTER RD., SAN DIEGO, CA 32130 AND A RESIDENT OF SAN DIEGO, CA, ESTADOS UNIDOS / 5775 MOREHOUSE DRIVE SAN DIEGO, CALIFORNIA 92121-1714, ESTADOS UNIDOS DE AMÉRICA**

(54) Título: **SISTEMA Y MÉTODO PARA EL ACCESO A IMÁGENES CON UNA IMAGEN DE CONSULTA CAPTURADA.**

(74) Agente: **BERKEMEYER, HUGO T. - 6**

(30) Prioridad/es: **14/864,703 - 24/09/2015 - US**

(51) Int. CI 8: **G06K 9/ H04N 5/ H04W 88/**

En cumplimiento al Artículo 1 de la Ley N° 2593/05 que modifica el Artículo 23 De publicaciones de la Ley N° 1630/00 de Patentes de Invención, se dispone que a partir de la fecha de la presente orden de publicación, esta solicitud de patente se hace pública y se ordena su publicación por el término de la Ley.

**(57) Resumen:**

(177/16) En un ejemplo, un sistema y un método incluye la adquisición, por medio de un replicador inalámbrico (WD), de una imagen, el inicio de una conexión inalámbrica entre el replicador inalámbrico (WD) y un centro de replicación inalámbrico (WDC) que tiene uno o más periféricos, la determinación de los atributos asociados con la imagen adquirida, en el que los atributos incluyen descriptores de características, la recepción, en el WD y desde el WDC, de información representativa de elementos coincidentes almacenados en uno o más de los periféricos, en el que los elementos coincidentes incluyen imágenes con atributos similares a los atributos asociados con la imagen adquirida, la selección, en el WD y en función de la información representativa de los elementos coincidentes, de uno o más de los elementos coincidentes, y la recepción desde los uno o más de los periféricos, de los elementos coincidentes seleccionados.



(19)



DIRECCIÓN NACIONAL  
DE PROPIEDAD  
INTELLECTUAL

REPUBLICA DEL PARAGUAY  
Dirección Nacional de Propiedad Intelectual

(11) Nro. Publicación: PY1649678A

(43) Asunción, 6 de Junio de 2018.-

**Orden de Publicación de SOLICITUD de Patente de Invención.-**

**(12) DATOS DE LA SOLICITUD**

- (21) N° de Solicitud: 1649678 (22) Fecha de Solicitud: 03/08/2016
- (71) Solicitante: MONSANTO TECHNOLOGY LLC.
- Domicilio Solicitante: 800 NORTH LINDBERGH BOULEVARD ST. LOUIS, MISSOURI 63167, ESTADOS UNIDOS DE AMERICA
- (72) Inventor: EVDOKIMOV, ARTEM G. / LARUE, CLAYTON / MOSHIRI, FARHAD / ZHOU, XUEFENG / JOEL E. REAM
- Domicilio Inventor: 800 NORTH LINDBERGH BOULEVARD ST. LOUIS, MISSOURI 63167, ESTADOS UNIDOS DE AMERICA / 800 NORTH LINDBERGH BOULEVARD ST. LOUIS, MISSOURI 63167, ESTADOS UNIDOS DE AMERICA / 800 NORTH LINDBERGH BOULEVARD ST. LOUIS, MISSOURI 63167, ESTADOS UNIDOS DE AMERICA / 800 NORTH LINDBERGH BOULEVARD ST. LOUIS, MISSOURI 63167, ESTADOS UNIDOS DE AMERICA / 800 NORTH LINDBERGH BOULEVARD ST. LOUIS, MISSOURI 63167, ESTADOS UNIDOS DE AMERICA
- (54) Título: MÉTODOS Y COMPOSICIONES PARA LA TOLERANCIA A HERBICIDAS EN PLANTAS
- (74) Agente: BERKEMEYER, HUGO T. - 6
- (30) Prioridad/es: 62/200,428 - 03/08/2015 - US
- (51) Int. Cl 8: C12N 09/ C12N 15/ C12Q 1/

En cumplimiento al Artículo 1 de la Ley N° 2593/05 que modifica el Artículo 23 De publicaciones de la Ley N° 1630/00 de Patentes de Invención, se dispone que a partir de la fecha de la presente orden de publicación, esta solicitud de patente se hace pública y se ordena su publicación por el término de la Ley.

**(57) Resumen:**

(178/16) La invención se refiere a biotecnología y proporciona moléculas de ADN recombinante novedosas y proteínas modificadas genéticamente para conferir tolerancia a herbicidas inhibidores de protoporfirinógeno oxidasa. La invención también proporciona plantas, semillas, células y partes de plantas transgénicas tolerantes a herbicidas que contienen las moléculas de ADN recombinante, así como métodos para su uso.



(19)



DIRECCIÓN NACIONAL  
DE PROPIEDAD  
INTELECTUAL

REPUBLICA DEL PARAGUAY  
Dirección Nacional de Propiedad Intelectual

(11) Nro. Publicación: **PY1650258A**

(43) **Asunción, 21 de Junio de 2018.-**

**Orden de Publicación de SOLICITUD de Patente de Invención.-**

**(12) DATOS DE LA SOLICITUD**

- (21) N° de Solicitud: 1650258 (22) Fecha de Solicitud: 05/08/2016
- (71) Solicitante: **BAYER CROPSCIENCE AKTIENGESELLSCHAFT**
- Domicilio Solicitante: ALFRED-NOBEL-STR.50, 40789 MONHEIM AM RHEIN, ALEMANIA
- (72) Inventor: **DR RUDIGER FISCHER / DR. ANDREAS TURBERG / DR. LAURA HOFFMEISTER / ULRICH GÖRGENS / DR. KERSTIN ILG / DR. DANIELA PORTZ / DR. DAVID WILCKE / DR. NINA KAUSCH-BUSIED / DR. DOMINIK HAGER / MATTHIEU WILLOT**
- Domicilio Inventor: ALFRED-NOBEL-STR.50, 40789 MONHEIM AM RHEIN, ALEMANIA / Sinterstr. 86, 42781 Haan, Alemania. / Urdenbacher Allee 19, 40593 Dusseldorf, De / Fester Str.37, 40882 Ratingen / Neusser Wall 32, 50670 Köln / Oststr. 1, 52391 Vettweib / 40219 Dusseldorf, De-friedenstr. 39, 40249 Dusseldorf / 51467 Bergisch Gladbach, De-irlenfelder Weg 38°, 51467 Bergisch Gladbach / 40789 Monheim, De-lottenstrabe10, 40789 Monheim / Jahnstrasse 15, 40215 Düsseldorf, Alemania
- (54) Título: **DERIVADOS HETEROCÍCLICOS CONDENSADOS SUSTITUIDOS POR 2-(HET)ARILO COMO PESTICIDAS**
- (74) Agente: FERNANDEZ DE BRUX, WILFRIDO – 25
- (30) Prioridad/es: 15180149.5 – 07/08/2015 – EP
- (51) Int. Cl 8: A01N 43/ A06K 31/ C07D 235/ C07D 401/ C07D 403/ C07D 409/ C07D 471/ C07D 487/ C07D 498/

En cumplimiento al Artículo 1 de la Ley N° 2593/05 que modifica el Artículo 23 De publicaciones de la Ley N° 1630/00 de Patentes de Invención, se dispone que a partir de la fecha de la presente orden de publicación, esta solicitud de patente se hace pública y se ordena su publicación por el término de la Ley.

**(57) Resumen:**

(179/16) La invención se refiere a nuevos compuestos de la fórmula (I), en la que R1, R2, R3, A1, X y n tienen los significados arriba mencionados, su uso como acaricidas y/o insecticidas para el control de plagas animales y procedimientos y compuestos intermedios para su preparación. OBS: Se tendrá por no invocado y acreditado el derecho de prioridad, por presentación extemporánea del documento de prioridad.-

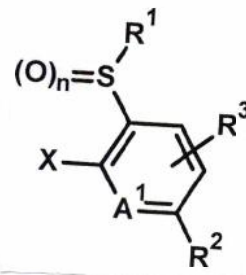

  
Dirección de Patentes  
**Farm. Berta Segovia**  
Directora Interina de Patentes  
DINAPI

(19)



DIRECCIÓN NACIONAL  
**DE PROPIEDAD  
INTELLECTUAL**

REPUBLICA DEL PARAGUAY  
Dirección Nacional de Propiedad Intelectual

(11) Nro. Publicación: PY1650319A

(43) Asunción, 12 de Junio de 2018.-

**Orden de Publicación de SOLICITUD de Patente de INVENCIÓN**

**(12) DATOS DE LA SOLICITUD**

(21) N° de Solicitud: 1650319 (22) Fecha de Solicitud: 05/08/2016

(71) Solicitante: **BAYER CROPSCIENCE N. V.**  
Domicilio Solicitante: MOMMAERTSLAAN 14, BE-1831 DIEGEM, BÉLGICA

(72) Inventor: **BART DEN BOER / STEPHANE PIEN / YOUNOUSSE SAIDI / CELINE MOUCHEL**  
Domicilio Inventor: WILGENSTRAAT 21, BE-9820 MERELBEKE, BÉLGICA / FERDINAND SCHMITZ STRASSE 36, DE-51429 BERGISCH GLADBACH, ALEMANIA / ELSBOSLAAN 45, BE-9840 DE PINTE, BÉLGICA / ELSBOSLAAN 45, BE-9840 DE PINTE, BÉLGICA

(54) Título: **USO DE ANEXINA PARA MEJORAR EL RENDIMIENTO EN CONDICIONES DE ESTRÉS EN PLANTAS**

(74) Agente: FERNANDEZ DE BRIX, WILFRIDO – 25

(30) Prioridad/es: 15180269.1 – 07/08/2015 – EP 15185057.5 - 14/09/2015 - EP; 15185056.7 - 14/09/2015 - EP

(51) Int. CI 8: **A01H 1/ C12N 15/**

En cumplimiento al Artículo 1 de la Ley N° 2593/05 que modifica el Artículo 23 De publicaciones de la Ley N° 1630/00 de Patentes de Invención, se dispone que a partir de la fecha de la presente orden de publicación, esta solicitud de patente se hace pública y se ordena su publicación por el término de la Ley.

**(57) Resumen:**

(181/16) La presente invención se refiere al campo de la agricultura. En particular, la invención provee un promotor, un gen recombinante, plantas que comprenden el gen recombinante y un método para mejorar el rendimiento de una planta de algodón en condiciones de estrés.

  
Dirección de Patentes  
FARM. Berta Segura  
Directora Interina de Patentes  
DINAPI



(19)



DIRECCIÓN NACIONAL  
DE PROPIEDAD  
INTELLECTUAL

REPUBLICA DEL PARAGUAY  
Dirección Nacional de Propiedad Intelectual

(11) Nro. Publicación: PY1651961A

(43) Asunción, 28 de Junio de 2018.-

### Orden de Publicación de SOLICITUD de Patente de

#### (12) DATOS DE LA SOLICITUD

(21) N° de Solicitud: 1651961

(22) Fecha de Solicitud: 12/08/2016

(71) Solicitante: BAYER CROPSCIENCE AKTIENGESELLSCHAFT

Domicilio Solicitante: ALFRED- NOBEL- STR. 50, 40789 MONHEIM AM RHEIN, ALEMANIA.

(72) Inventor: SEBASTIAN HOFFMANN / ALEXANDER SUDAU / PETER DANMEN / ULRIKE WACHENDORFF-NEUMANN / RUTH MAISSNER / JULIE GEIST / DAVID BERNIER / JEAN-PIERRE VORS / PIERRE-YVES COQUERON / SVEN WITTRUCK / RICARDA MILLER / SEBASTIEN NAUD / STEOHANE BRUNET / PIERRE GENIX / PHILIPPE KENNEL

Domicilio Inventor: Zypressenweg 12, 4470 / Locher Weg 17f, 40764 langenfels / Altebrucker Str. 61,41470 / Oberer Markenweg 85, 56566 / Kuhlmannweg 35, 51375 / 23 rue Bouget, 69009 Lyon / 38 quai Joseph Gillet, 69004 Lyon / 6 Allée Adanson, 69110 Saite Foy les Lyon / 2 Rue Masaryk, 69009 Lyon / 7 Rue des Remparts d'Ainay, 69002 Lyon / 61 Rue de la Republique, 69002 Lyon. / 272 Cours Lafayette, 69003 Lyon / 44 rue des Dombes, 01390 St. Andre de corcy / 10 rue Janin, 69004 Lyon / 45 Avenue Saint-Philippe, 06410 Biot

(54) Título: Derivados de triazol novedosos

(74) Agente: FERNANDEZ DE BRIX, WILFRIDO – 25

(30) Prioridad/es: 15181152.8 – 14/08/2015 – EP 15200792.8 - 17/12/2015 - EP

(51) Int. CI 8: A01N 43/ C07D 213/ C07D 401/ C07D 403/ C07D 405/

En cumplimiento al Artículo 1 de la Ley N° 2593/05 que modifica el Artículo 23 De publicaciones de la Ley N° 1630/00 de Patentes de Invención, se dispone que a partir de la fecha de la presente orden de publicación, esta solicitud de patente se hace pública y se ordena su publicación por el término de la Ley.

#### (57) Resumen:

186/16. Derivados de triazol novedosos, procesos para preparar dichos compuestos y el uso de los mismos como compuestos biológicamente activos, especialmente para el control de microorganismos dañinos en la protección de cultivos y en la protección de materiales y como reguladores del crecimiento vegetal.

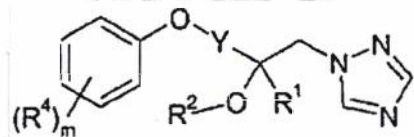

  
Dirección de Patentes  
Farm. Berta Segovia  
Directora Interina de Patentes  
DINAPI

(19)



DIRECCIÓN NACIONAL  
**DE PROPIEDAD  
INTELLECTUAL**

REPUBLICA DEL PARAGUAY  
Dirección Nacional de Propiedad Intelectual

(11) Nro. Publicación: PY1652180A

(43) Asunción, 4 de Junio de 2018.-

### Orden de Publicación de SOLICITUD de Patente de INVENCION

#### (12) DATOS DE LA SOLICITUD

(21) N° de Solicitud: 1652180 (22) Fecha de Solicitud: 12/08/2016

(71) Solicitante: FUNDACAO BUTANTAN / BIOTICK PESQUISA E DESENVOLVIMENTO TECNOLÓGICO LTDA.  
Domicilio Solicitante: AVENIDA VITAL BRASIL, 1500 BUTANTAN CEP: 05503-900 - SAO PAULO - SP BRASIL / AVENIDA VITAL BRASIL, 1500 BUTANTAN CEP: 05503-900 - SAO PAULO - SP BRASIL

(72) Inventor: ANGELINA CIRELLI MORAES / IRINA KERKIS / RONALDO ZUCATELLI MENDONCA / DURVANEI AUGUSTO MARIA / DARCI MORAES BARROS BATTESTI  
Domicilio Inventor: RUA PEDRA SABAO, 378, BLOCO 15, APTO 14, VILA GUILHERME, SAO PAULO, BRASIL, CEP 02066-120 / RUA CORINTO 739/62B, VILA INDIANA, SAO PAULO, BRASIL, CEP 05586-060 / AV. CARDEAL MOTA 335/72, V. FIAT LUX, SAO PAULO, BRASIL, CEP 05101-210 / RUA CARDEAL ARCO VERDE 1565/05, PINHEIROS, SAO PAULO, BRASIL, CEP 05407-002 / AVENIDA VITAL BRASIL, 1500, BUTANTA CEP (ZIP CODE): 05503-900, SAO PAULO - SP-BRASIL

(54) Título: PROCESO DE PRODUCCIÓN DE CÉLULAS TRONCO EMBRIONARIAS SIMILE DE GARRAPATAS (ACARI: IXODIDAE), COMPOSICIÓN, SUS USOS Y MÉTODO DE DIAGNÓSTICO

(74) Agente: NESTOR G. LOIZAGA FRANCO – 1409

(30) Prioridad/es: (no aplica) – (no aplica) – (no aplica) 102015/0194269 - 12/08/2015 - BRASIL

(51) Int. Cl 8: A61K 35/ A61K 39/ C12N 10/ C12N 5/ G01N 33/

En cumplimiento al Artículo 1 de la Ley N° 2593/05 que modifica el Artículo 23 De publicaciones de la Ley N° 1630/00 de Patentes de Invención, se dispone que a partir de la fecha de la presente orden de publicación, esta solicitud de patente se hace pública y se ordena su publicación por el término de la Ley.

#### (57) Resumen:

(187/16). La presente invención se refiere a un proceso de producción de un linaje celular continuado de células tronco embrionarias símile, como, por ejemplo, *Amblyomma sculptum* (Acari: Ixodidae) denominada IBU/ASE-16 (número de acceso en el CNCM: I-5000) y sus usos. Más específicamente, la presente invención se refiere al proceso de producción del linaje IBU/ASE-16 y su uso en la obtención de extractos para la producción de vacunas y proteínas recombinantes candidatas a biofármacos y acaricidas, producción de kits de diagnóstico para la detección de antígenos y/o anticuerpos para uso animal y humano, obtención de clones para uso de genotipificación y uso como sustrato para el aislamiento y cultivo de patógenos.  
Tener por no invocado el derecho de prioridad por no acreditarlo en tiempo y forma.

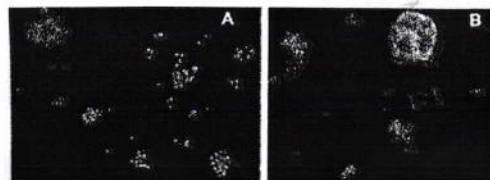



(19)



DIRECCIÓN NACIONAL  
**DE PROPIEDAD  
INTELLECTUAL**

REPUBLICA DEL PARAGUAY  
Dirección Nacional de Propiedad Intelectual

(11) Nro. Publicación: **PY1652265A**

(43) **Asunción, 22 de Junio de 2018.-**

**Orden de Publicación de SOLICITUD de Patente de Invención.-**

**(12) DATOS DE LA SOLICITUD**

- (21) N° de Solicitud: 1652265 (22) Fecha de Solicitud: 12/08/2016
- (71) Solicitante: **QUALCOMM INCORPORATED**  
Domicilio Solicitante: 5775 MOREHOUSE DRIVE SAN DIEGO, CALIFORNIA 92121-1714, ESTADOS UNIDOS DE AMÉRICA
- (72) Inventor: **GOKCE DANE / VASUDEV BHASKARAN**  
Domicilio Inventor: 5775 MOREHOUSE DRIVE SAN DIEGO, CALIFORNIA 92121-1714, ESTADOS UNIDOS DE AMÉRICA / 5775 MOREHOUSE DRIVE SAN DIEGO, CALIFORNIA 92121-1714, ESTADOS UNIDOS DE AMÉRICA
- (54) Título: **SISTEMAS Y MÉTODOS PARA LA DETECCIÓN DEL ÁREA SIN OBSTACULOS.**
- (74) Agente: **BERKEMEYER, HUGO T. - 6**
- (30) Prioridad/es: **14/858,471 - 18/09/2015 - US**
- (51) Int. CI 8: **G06T 7/**

En cumplimiento al Artículo 1 de la Ley N° 2593/05 que modifica el Artículo 23 De publicaciones de la Ley N° 1630/00 de Patentes de Invención, se dispone que a partir de la fecha de la presente orden de publicación, esta solicitud de patente se hace pública y se ordena su publicación por el término de la Ley.

**(57) Resumen:**

(188/16) Se describe un método llevado a cabo por un dispositivo electrónico. El método incluye ejecutar el procesamiento vertical de un mapa de profundidad para determinar una estimación de ausencia de obstáculos vertical. El método también incluye ejecutar el procesamiento horizontal del mapa de profundidad para determinar una estimación de ausencia de obstáculos horizontal. El método además incluye combinar la estimación de ausencia de obstáculos vertical y la estimulación de ausencia de obstáculos horizontal. El método incluye además la generación de un mapa sin obstáculos sobre la base de la combinación de las estimaciones de ausencia de obstáculos verticales y horizontales.

  
Dirección de Patentes  
Berta Segovia  
Directora Interina de Patentes  
DINAPI



(19)



DIRECCIÓN NACIONAL  
**DE PROPIEDAD  
INTELLECTUAL**

REPUBLICA DEL PARAGUAY  
Dirección Nacional de Propiedad Intelectual

(11) Nro. Publicación: **PY1652267A**

(43) **Asunción, 20 de Junio de 2018.-**

**Orden de Publicación de SOLICITUD de Patente de Invención.-**

**(12) DATOS DE LA SOLICITUD**

- (21) N° de Solicitud: **1652267** (22) Fecha de Solicitud: **12/08/2016**
- (71) Solicitante: **QUALCOMM INCORPORATED**
- Domicilio Solicitante: **5775 MOREHOUSE DRIVE SAN DIEGO, CALIFORNIA 92121-1714, ESTADOS UNIDOS DE AMÉRICA**
- (72) Inventor: **SURESH SUGUMAR / TRANG KIM NGUYEN**
- Domicilio Inventor: **5775 MOREHOUSE DRIVE SAN DIEGO, CALIFORNIA 92121-1714, ESTADOS UNIDOS DE AMÉRICA / 5775 MOREHOUSE DRIVE SAN DIEGO, CALIFORNIA 92121-1714, ESTADOS UNIDOS DE AMÉRICA**
- (54) Título: **APARATO CONFIGURABLE DINÁMICAMENTE PARA OPERAR DENTRO DE LAS CAPACIDADES DE CORRIENTE DE LA FUENTE DE ENERGÍA.**
- (74) Agente: **BERKEMEYER, HUGO T. - 6**
- (30) Prioridad/es: **14/836,793 - 26/08/2015 - US**
- (51) Int. CI 8: **H04W 52/**

En cumplimiento al Artículo 1 de la Ley N° 2593/05 que modifica el Artículo 23 De publicaciones de la Ley N° 1630/00 de Patentes de Invención, se dispone que a partir de la fecha de la presente orden de publicación, esta solicitud de patente se hace pública y se ordena su publicación por el término de la Ley.

**(57) Resumen:**

(189/16) Se describen los aspectos de un aparato. El aparato está configurado para recibir energía de numerosas fuentes de energía. El aparato incluye una carga y una administración de energía. El circuito de administración de energía se configura para administrar la energía suministrada por la fuente de energía a la carga. La carga se puede configurar dinámicamente para operar dentro de la capacidad de corriente de la fuente de energía.

Dirección de Patentes

Farm. Berta Segovia  
Directora Interina de Patentes  
DINAPI

(19)



DIRECCIÓN NACIONAL  
DE PROPIEDAD  
INTELLECTUAL

REPUBLICA DEL PARAGUAY  
Dirección Nacional de Propiedad Intelectual

(11) Nro. Publicación: PY1655322A

(43) Asunción, 12 de Junio de 2018.-

**Orden de Publicación de SOLICITUD de Patente de Invención.-**

**(12) DATOS DE LA SOLICITUD**

- (21) N° de Solicitud: 1655322 (22) Fecha de Solicitud: 25/08/2016
- (71) Solicitante: HANMI PHARM. CO., LTD.
- Domicilio Solicitante: 214, MUHA-RO, PALTAN-MYEON, HWASEONG-SI, GYEONGGI-DO 18536, REPUBLICA DE COREA
- (72) Inventor: KIM, JIN YOUNG / OH, EUH LIM / LEE, JONG SOO / LIM, HYUNG KYU / CHOI, IN YOUNG / KWON, SE CHANG
- Domicilio Inventor: 550, DONGTANGIHEUNG-RO, HWASEONG-SI, GYEONGGI-DO 18536, REPUBLICA DE COREA / 550, dongtangiheung-ro, Hwaseong-si, gyeonggi-do 18536, República de Corea / 550, dongtangiheung-ro, Hwaseong-si, gyeonggi-do 18536, República de Corea / 550, dongtangiheung-ro, Hwaseong-si, gyeonggi-do 18536, República de Corea / 550, dongtangiheung-ro, Hwaseong-si, gyeonggi-do 18536, República de Corea / 550, dongtangiheung-ro, Hwaseong-si, gyeonggi-do 18536, República de Corea
- (54) Título: ANÁLOGOS DE INSULINA NOVEDOSOS
- (74) Agente: BERKEMEYER, MARTHA – 7
- (30) Prioridad/es: (no aplica) – (no aplica) – (no aplica) 10-2015-0121819 - 28/08/2015 - KR
- (51) Int. CI 8: A61K 38/ A61P 3/ C07K 14/ C12N 15/

En cumplimiento al Artículo 1 de la Ley N° 2593/05 que modifica el Artículo 23 De publicaciones de la Ley N° 1630/00 de Patentes de Invención, se dispone que a partir de la fecha de la presente orden de publicación, esta solicitud de patente se hace pública y se ordena su publicación por el término de la Ley.

**(57) Resumen:**

(195/16) La presente invención se refiere a un análogo de insulina con un efecto in vitro mejorado en comparación con la insulina nativa, a un ácido nucleico que codifica el mismo, a un vector de expresión que incluye el ácido nucleico, a un transformante introducido con el vector de expresión, a un método para la producción del análogo de insulina a partir del transformante, a una composición farmacéutica para el tratamiento de la diabetes que contiene el análogo de insulina como ingrediente activo, y a un método para el tratamiento de la diabetes que utiliza el análogo de insulina o la composición farmacéutica.



(19)



DIRECCIÓN NACIONAL DE PROPIEDAD INTELECTUAL

REPUBLICA DEL PARAGUAY  
Dirección Nacional de Propiedad Intelectual

(11) Nro. Publicación: PY1658067A

(43) Asunción, 19 de Junio de 2018.-

**Orden de Publicación de SOLICITUD de Patente de Invención.-**

**(12) DATOS DE LA SOLICITUD**

- (21) N° de Solicitud: 1658067 (22) Fecha de Solicitud: 06/09/2016
- (71) Solicitante: RICARDO JORGE KEUROGLIAN SAGHATIAN / JOSE SANTIAGO GEOZUCARAIAN BARDAKCHIAN
- Domicilio Solicitante: LEONOR HORTICOU 2565 - (CP 11600) MONTEVIDEO - URUGUAY / CARAGUATAY 2215 - (CP 11800) MONTEVIDEO - URUGUAY
- (72) Inventor: RICARDO JORGE KEUROGLIAN SAGHATIAN / JOSE SANTIAGO GEOZUCARAIAN BARDAKCHIAN
- Domicilio Inventor: LEONOR HORTICOU 2565 - (CP 11600) MONTEVIDEO - URUGUAY / CARAGUATAY 2215 - (CP 11800) MONTEVIDEO - URUGUAY
- (54) Título: PROCESO PARA LA PRODUCCION DE EXHIBIDORES A PARTIR DE PLACAS ALVEOLARES O CELULARES DE POLIMEROS Y/O COPOLIMEROS TERMOPLASTICOS.
- (74) Agente: MARCELA MARIA ZORAIDA CÁRDENAS - 5252
- (30) Prioridad/es: (no aplica) - (no aplica) - (no aplica) P2015 01 02855 - 07/09/15 - AR
- (51) Int. CI 8: B26D 5/ B26F 1/

En cumplimiento al Artículo 1 de la Ley N° 2593/05 que modifica el Artículo 23 De publicaciones de la Ley N° 1630/00 de Patentes de Invención, se dispone que a partir de la fecha de la presente orden de publicación, esta solicitud de patente se hace pública y se ordena su publicación por el término de la Ley.

**(57) Resumen:**

(205/16) Proceso para producir exhibidores a partir de placas alveolares o celulares de polímeros y/o copolímeros sintéticos termoplásticos, comprendiendo: a) disponer una placa alveolar o celular sobre una mesa de un dispositivo de corte; b) establecer puntos de referencia; c) reconocer las posiciones de los puntos de referencia tomando su ubicación como correlación; d) realizar una pluralidad de tallados sobre la placa teniendo en cuenta los puntos de referencia, donde los tallados están definidos por el diseño del exhibidor a fabricar, y donde dichos tallados se ejecutan según los siguientes pasos seleccionados de: i) cortar atravesando completamente la placa; ii) cortar parcialmente en superficie evitando atravesar completamente la placa; iii) hendir muescas en V evitando atravesar completamente la placa en dirección paralela a los canales internos de la placa; iv) hendir muescas en V evitando atravesar completamente la placa en dirección perpendicular a los canales internos de la placa; v) hendir calados en U evitando atravesar completamente la placa; vi) rebajar parcialmente el espesor de la placa obteniendo calados en U; y vii) combinaciones de dos o más de los anteriores i) a vi); donde los cortes, hendiduras y rebajes permiten separar porciones, plegar formando esquinas cerradas o abiertas, encastrar porciones sin trabar, encastrar porciones trabando con aletas vaivén, y combinaciones de las mismas; y e) armar el exhibidor, donde los cortes, hendiduras y rebajes permiten separar partes, plegar formando esquinas cerradas o abiertas, encastrar partes y encastrar partes trabando con aletas vaivén, obteniéndose una estructura autoportante de un exhibidor.

  
 Dirección de Patentes  
 Lic. Berta Segovia  
 Jefa Interina de Patentes  
 DINAPI

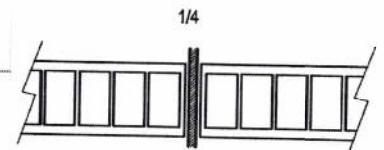

Fig.

(19)



DIRECCIÓN NACIONAL  
DE PROPIEDAD  
INTELLECTUAL

REPUBLICA DEL PARAGUAY  
Dirección Nacional de Propiedad Intelectual

(11) Nro. Publicación: PY1659167A

(43) Asunción, 22 de Junio de 2018.-

**Orden de Publicación de SOLICITUD de Patente de Invención.-**

**(12) DATOS DE LA SOLICITUD**

- (21) N° de Solicitud: 1659167 (22) Fecha de Solicitud: 09/09/2016
- (71) Solicitante: BAYER CROPSCIENCE AKTIENGESELLSCHAFT
- Domicilio Solicitante: ALFRED-NOBEL-STR.50, 40789 MONHEIM, ALEMANIA
- (72) Inventor: DR MARC LINKA / DR. FABIEN POREE / DR. BERND LABER / DR. GUDRUN LANGE / DR. JAN TEBBE / DR. WAYNE COCO / NINA WOBST / MANUEL DUBALD / DR. MICHAEL STRERATH / DR. ERNT WEBER / DR NIKOLAUS PAWLOWSKI / SANDRA GESKE / HEIKE BALVEN-ROSS
- Domicilio Inventor: 40477 DUSSELDORF DE SCHWERUNSTRATE 9, 40477 DUSSELDORF DE / 06560 Valbonne, FR-Chemin Du Clos de Brassat 642, 06560 Valbonne. / 65510 Idstein DE-GRAF-VON-STAUFFENBERG-STR. 12,65510 / 65779 Kekhein, DE AM WALDECK 51, 65779 Kekhein / 50733 KOLN, DE-Alten stellwek 16,50733 koln de / 50259 Pulhein DE-AM FORSTHAUS 27,50259 / 50823 KOLN DE-ROTHRHAUSSTR 28, 41542 / RALEIGH, NC 27613, US 2800 ROMELIA LANE, RALEIGH, NC 27613 / 40477 DUSSELDORF DE-MARC-CHAGALL-STR.86, 40477 DUSSELDORF / 40764 LANGENFELD, DE-HERMANN-KOHL-STRATE1, 40764 LAGENFELD. / 50939 KOLN, DE-RHONDORFER STR. 14 B, 50939 KOLN / 50829 KOLN, DE-GOLDAMMERWEG 293, 50829 KOLN. / 42699 SOLINGEN DE-AUFDERHOHER STRASSE 110, 42699 SOLINGEN
- (54) Título: VARIANTES DE HPPD Y MÉTODOS DE USO
- (74) Agente: FERNANDEZ DE BRIX, WILFRIDO – 25
- (30) Prioridad/es: 15184866.0 – 11/09/2015 – EP
- (51) Int. Cl 8: C12N 15/ C12N 9/

En cumplimiento al Artículo 1 de la Ley N° 2593/05 que modifica el Artículo 23 De publicaciones de la Ley N° 1630/00 de Patentes de Invención, se dispone que a partir de la fecha de la presente orden de publicación, esta solicitud de patente se hace pública y se ordena su publicación por el término de la Ley.

**(57) Resumen:**

(208/16) En la presente invención, se describen polipéptidos de HPPD y las plantas que los contienen que muestran una tolerancia plena contra uno o más herbicidas inhibidores de HPPD que pertenecen a varias clases químicas. Se diseñan un conjunto de polipéptidos de HPPD mutante que tienen nula o solamente una afinidad significativamente reducida a los herbicidas inhibidores de HPPD y, al mismo tiempo, la velocidad de disociación de inhibidores de HPPD del polipéptido de HPPD mutante aumenta en tal medida que los inhibidores de HPPD ya no actúan como inhibidores de unión lenta o de unión lenta y fuerte, sino que en lugar de esto, se han convertido en inhibidores completamente reversibles. En particular, se proporcionan polinucleótidos aislados que codifican polipéptidos de HPPD mutante que otorgan tolerancia a los herbicidas inhibidores de HPPD que pertenecen a distintas clases químicas. Adicionalmente, se comprenden secuencias de aminoácidos que corresponden a los polinucleótidos.

  
María Berta Segovia  
Directora Interina de Patentes  
DINAPI

(19)



DIRECCIÓN NACIONAL DE PROPIEDAD INTELECTUAL

REPUBLICA DEL PARAGUAY  
Dirección Nacional de Propiedad Intelectual

(11) Nro. Publicación: PY1659273A

(43) Asunción, 7 de Junio de 2018.-

**Orden de Publicación de SOLICITUD de Patente de invención.-**

**(12) DATOS DE LA SOLICITUD**

- (21) N° de Solicitud: **1659273** (22) Fecha de Solicitud: **09/09/2016**
- (71) Solicitante: **DOW AGROSCIENCES LLC.**
- Domicilio Solicitante: **9330 ZIONSVILLE RD., INDIANAPOLIS, INDIANA 46268-1054, ESTADOS UNIDOS DE AMERICA**
- (72) Inventor: **CHRISTOPHER J. VOGLEWEDE / RICHARD K. MANN / RODRIGO NEVES / MARCOS BAEZ BUCHANAN / RAFAEL FRENE / KENT DAVIES / LUIZ HENRIQUE ZOBIOLE**
- Domicilio Inventor: **9330 ZIONSVILLE RD., INDIANAPOLIS, INDIANA 46268-1054, ESTADOS UNIDOS DE AMERICA / 9330 ZIONSVILLE RD., INDIANAPOLIS, INDIANA 46268-1054, ESTADOS UNIDOS DE AMERICA / 9330 ZIONSVILLE RD., INDIANAPOLIS, INDIANA 46268-1054, ESTADOS UNIDOS DE AMERICA / 9330 ZIONSVILLE RD., INDIANAPOLIS, INDIANA 46268-1054, ESTADOS UNIDOS DE AMERICA / 9330 ZIONSVILLE RD., INDIANAPOLIS, INDIANA 46268-1054, ESTADOS UNIDOS DE AMERICA / 9330 ZIONSVILLE RD., INDIANAPOLIS, INDIANA 46268-1054, ESTADOS UNIDOS DE AMERICA / 9330 ZIONSVILLE RD., INDIANAPOLIS, INDIANA 46268-1054, ESTADOS UNIDOS DE AMERICA / 9330 ZIONSVILLE RD., INDIANAPOLIS, INDIANA 46268-1054, ESTADOS UNIDOS DE AMERICA**
- (54) Título: **COMPOSICIONES HERBICIDAS QUE CONTIENEN ACIDO 4-AMINO-3-CLORO-6-(4-CLORO-2-FLUORO-3-METOXIFENIL)PIRIDINA-2-CARBOXÍLICO O UN DERIVADO DEL MISMO, UN HERBICIDA DE SULFONAMIDAS DETRIAZOLOPIRIMIDINA O UN DERIVADO DEL MISMO, Y GLIFOSATO O UN DERIVADO DEL MISMO.-**
- (74) Agente: **BERKEMEYER, HUGO T. - 6**
- (30) Prioridad/es: **62/215,283 - 08/09/2015 - US 62/215,919 - 09/09/2015 - US; 62/272,358 - 29/12/2015 - US**
- (51) Int. Cl 8: **A01N 43/ A01N 57/ A01P 13/**

En cumplimiento al Artículo 1 de la Ley N° 2593/05 que modifica el Artículo 23 De publicaciones de la Ley N° 1630/00 de Patentes de Invención, se dispone que a partir de la fecha de la presente orden de publicación, esta solicitud de patente se hace pública y se ordena su publicación por el término de la Ley.

**(57) Resumen:**

(213/16) Composiciones herbicidas y métodos de uso de una combinación (a) un compuesto de la fórmula (I); o una de sus sales o ésteres aceptables en agricultura, (b) un herbicida de triazolopirimidinsulfonamida o una de sus sales o ésteres aceptables en agricultura, y (c) glifosato o una de sus sales o ésteres aceptables en agricultura proporcionan control de la vegetación indeseable en soja, algodón, girasol, colza oleaginosa de invierno/primavera, canola de invierno/primavera, verduras, plantas ornamentales, arroz, trigo, teff, triticale, cebada, avena, centeno, sorgo, maíz, girasol, cultivos en fila, pastos, praderas, pastizales, lecho de barbechos, caña de azúcar, césped, árboles y vides, plantas acuáticas, silvicultura, control de vegetación industrial (IVM) y derechos de paso; para la quemazón y el control de malezas en campos de barbechos y lechos de barbechos entre las plantaciones de cultivos, tales como soja, maíz, algodón, girasol, cereales, arroz, colza oleaginosa de invierno/primavera, canola de invierno/primavera, maíz y sorgo; y para el control de malezas justo antes o después de la siembra de soja.

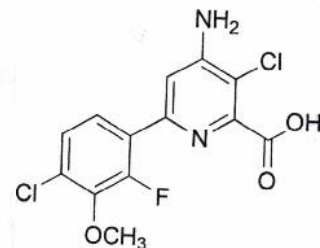
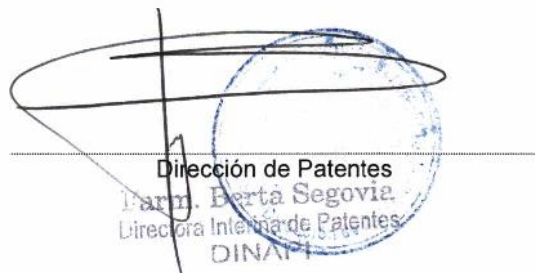

(I)

(19)



DIRECCIÓN NACIONAL DE PROPIEDAD INTELECTUAL

REPUBLICA DEL PARAGUAY  
Dirección Nacional de Propiedad Intelectual

(11) Nro. Publicación: PY1659470A

(43) Asunción, 20 de Junio de 2018.-

**Orden de Publicación de SOLICITUD de Patente de Invención.-**

**(12) DATOS DE LA SOLICITUD**

- (21) N° de Solicitud: 1659470 (22) Fecha de Solicitud: 12/09/2016
- (71) Solicitante: DOW AGROSCIENCES LLC.  
Domicilio Solicitante: 9330 ZIONSVILLE RD., INDIANAPOLIS, INDIANA 46268, ESTADOS UNIDOS DE AMERICA
- (72) Inventor: CHRISTOPHER J. VOGLEWEDE / RICHARD K. MANN / LUIZ HENRIQUE ZOBIOLE / AUGUSTO L. KALSING / GIZELLY SANTOS  
Domicilio Inventor: 9330 ZIONSVILLE RD., INDIANAPOLIS, INDIANA 46268, ESTADOS UNIDOS DE AMERICA / 9330 ZIONSVILLE RD., INDIANAPOLIS, INDIANA 46268, ESTADOS UNIDOS DE AMERICA / RUA GABRIEL DELANE, 685 - JARDIM PANCEIRA, TOLEDO, PR BRAZIL 85902-220, BRASIL / Avenida Vinte e Dois de Outubro, 1633-Casa 08/Jardín Santa Helena/Mogi Mirin, SP, 13806-520. / Pacaembu 164 casa 2 campo Grande/MS, 79041-260
- (54) Título: COMPOSICIONES HERBICIDAS QUE CONTIENEN ACIDO 4-AMINO-3-CLORO-6-(4-CLORO-2-FLUORO-3-METOXIFENIL)PIRIDINA-2-CARBOXÍLICO O UN DERIVADO DEL MISMO Y UN HERBICIDA DISRUPTOR DE MEMBRANACELULAR O UN DERIVADO DEL MISMO.-
- (74) Agente: BERKEMEYER, HUGO T. - 6
- (30) Prioridad/es: 62/272.205 - 29/12/2015 - US
- (51) Int. Cl 8: A01N 43/ A01P 13/

En cumplimiento al Artículo 1 de la Ley N° 2593/05 que modifica el Artículo 23 De publicaciones de la Ley N° 1630/00 de Patentes de Invención, se dispone que a partir de la fecha de la presente orden de publicación, esta solicitud de patente se hace pública y se ordena su publicación por el término de la Ley.

**(57) Resumen:**

(216/16) Composiciones herbicidas y métodos de uso de una combinación de (a) un compuesto de la fórmula (I):o una de sus sales o ésteres aceptables en agricultura y (b) un herbicida disruptor de la membrana celular o una de sus sales o ésteres aceptables en agricultura proporcionan control de la vegetación indeseable en soja, algodón, girasol, colza oleaginosa de invierno/primavera, canola de invierno/primavera, verduras, plantas ornamentales, arroz, trigo, teff, triticale, cebada, avena, centeno, sorgo, maíz, girasol, cultivos en fila, pastos, praderas, pastizales, caña de azúcar, césped, árboles y vides, plantas acuáticas, silvicultura, control de vegetación industrial (IVM) y derechos de paso; para la quemazón y el control de malezas en campos de barbechos y lechos de barbechos entre las plantaciones de cultivos, tales como soja, maíz, algodón, girasol, cereales, arroz, colza oleaginosa de invierno/primavera, canola de invierno/primavera, maíz y sorgo; y para el control de malezas justo antes o después de la siembra de soja.

  
Dirección de Patentes  
Farm. Berta Segovia  
Directora Interina de Patentes  
DINAPI

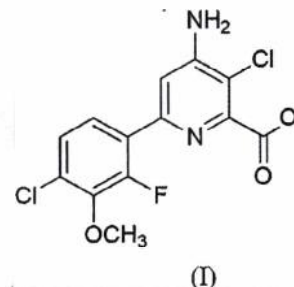



(43) Asunción, 15 de Junio de 2018.-

**Orden de Publicación de SOLICITUD de Patente de Invención.-**
**(12) DATOS DE LA SOLICITUD**

- (21) N° de Solicitud: 1659473 (22) Fecha de Solicitud: 12/09/2016
- (71) Solicitante: DOW AGROSCIENCES LLC.
- Domicilio Solicitante: 9330 ZIONSVILLE RD., INDIANAPOLIS, INDIANA 46268, ESTADOS UNIDOS DE AMERICA
- (72) Inventor: CHRISTOPHER J. VOGLEWEDE / RICHARD K. MANN / KENT DAVIES / RODRIGO O. NEVES / MARCOS BAEZ BUCHANAN / RAFAEL FRENE / LUIZ HENRIQUE ZOBIOLE
- Domicilio Inventor: 9330 ZIONSVILLE RD., INDIANAPOLIS, INDIANA 46268, ESTADOS UNIDOS DE AMERICA / 9330 ZIONSVILLE RD., INDIANAPOLIS, INDIANA 46268, ESTADOS UNIDOS DE AMERICA / 9330 ZIONSVILLE RD., INDIANAPOLIS, INDIANA 46268, ESTADOS UNIDOS DE AMERICA / Av. Nacoes Unidas 14171 Sao Paulo, Brazil 04794000, Brasil / 9330 Zionsville Rd., Indianapolis, Indiana 46268-1054, Estados Unidos De America / 9330 Zionsville Rd., Indianapolis, Indiana 46268-1054, Estados Unidos De America / Rua Gabriel Delane, 685-Jardim Panceira, Toledo Brazil 85902-220, Brasil.-
- (54) Titulo: COMPOSICIONES HERBICIDAS QUE CONTIENEN ACIDO 4-AMINO-3-CLORO-6-(4-CLORO-2-FLUORO-3-METOXIFENIL)PIRIDINA-2-CARBOXÍLICO O UN DERIVADO DEL MISMO Y UN HERBICIDA DISRUPTOR DE MEMBRANACELULAR O UN DERIVADO DEL MISMO
- (74) Agente: BERKEMEYER, HUGO T. - 6
- (30) Prioridad/es: 62/215,921 - 09/09/2015 - US
- (51) Int. Cl 8: A01N 43/ A01N 57/ A01P 13/

En cumplimiento al Artículo 1 de la Ley N° 2593/05 que modifica el Artículo 23 De publicaciones de la Ley N° 1630/00 de Patentes de Invención, se dispone que a partir de la fecha de la presente orden de publicación, esta solicitud de patente se hace pública y se ordena su publicación por el término de la Ley.

**(57) Resumen:**

(217/16) Composiciones herbicidas y métodos de uso de una combinación (a) un compuesto de la fórmula (I): o una de sus sales o ésteres aceptables en agricultura, (b) un herbicida de triazolpirimidinsulfonamida o una de sus sales o ésteres aceptables en agricultura, y (c) un herbicida disruptor de membrana celular o una de sus sales o ésteres aceptables en agricultura proporcionan control de la vegetación indeseable en soja, algodón, girasol, colza oleaginosa de invierno/primavera, canola de invierno/primavera, verduras, plantas ornamentales, arroz, trigo, teff, triticale, cebada, avena, centeno, sorgo, colza oleaginosa de invierno / primavera, canola de invierno / primavera, maíz, girasol, cultivos en fila, pastos, praderas, pastizales, lechos de barbechos, caña de azúcar, césped, árboles y vides, plantas acuáticas, silvicultura, control de vegetación industrial (IVM) y derechos de paso: para la quemazón y el control de malezas en campos de barbechos y lechos de barbechos entre las plantaciones de cultivos, tales como soja, maíz, algodón, girasol, cereales, arroz, colza oleaginosa de invierno/primavera, canola de invierno/primavera, maíz y sorgo; y para el control de malezas justo antes o después de la siembra de soja. OBS: Tener por no invocado el derecho de prioridad por presentación extemporánea del documento de prioridad y su traducción.-

Dirección de Patentes  
 Farm. Berta Segovia  
 Directora Interna de Patentes  
 DINA

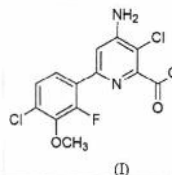



(19)



DIRECCIÓN NACIONAL  
DE PROPIEDAD  
INTELECTUAL

REPUBLICA DEL PARAGUAY  
Dirección Nacional de Propiedad Intelectual

(11) Nro. Publicación: PY1660664A

(43) Asunción, 19 de Junio de 2018.-

**Orden de Publicación de SOLICITUD de Patente de Invención.-**

**(12) DATOS DE LA SOLICITUD**

(21) N° de Solicitud: 1660664 (22) Fecha de Solicitud: 16/09/2016

(71) Solicitante: ROBERT BOSCH LIMITADA  
Domicilio Solicitante: VIA ANHANGUERA, KM 98, VILA BOA VISTA, 13065-900, CAMPINAS - SP, BRASIL

(72) Inventor: RENATA GHISLOTI DUARTE DE SOUZA GRANHA / RICARDO KEIGO DE SALES ANDRADE  
Domicilio Inventor: RUA IRMA MARIA INES, 84, APT 901, JD CHAPADAO, 13070-030, CAMPINAS - SP, BRASIL / RUA TEODORO DE SOUZA CAMPOS, 57, 13043-620, CAMPINAS - SP, BRASIL

(54) Título: PROCESO Y DISPOSITIVO PARA EL PESAJE DE UN ANIMAL

(74) Agente: BERKEMEYER, HUGO T. - 6

(30) Prioridad/es: (no aplica) - (no aplica) - (no aplica) BR102015024031-7 - 17/09/2015 - BR

(51) Int. CI 8: A01K 29/ G01G 23/

En cumplimiento al Artículo 1 de la Ley N° 2593/05 que modifica el Artículo 23 De publicaciones de la Ley N° 1630/00 de Patentes de Invención, se dispone que a partir de la fecha de la presente orden de publicación, esta solicitud de patente se hace pública y se ordena su publicación por el término de la Ley.

**(57) Resumen:**

(219/16) El presente invento se refiere al área técnica del pesaje de animales. El invento se refiere a un proceso que comprende las siguientes etapas: -realizar una primera secuencia iterativa (L1) en la cual cada peso nuevo considerado (NPC1) de un conjunto de pesos es sumado a un grupo de pesos; -hasta que ningún peso cambie de grupo de pesos, calcular el promedio de cada grupo de pesos y realizar una segunda secuencia iterativa (L2) en la cual cada nuevo peso considerado (NPC2) puede ser trasladado a otro grupo de pesos (OGP); -determinar un peso consolidado. El presente invento se refiere también a un dispositivo para el pesaje de un animal.

  
Dirección de Patentes  
Farm. Berta Segovia  
Directora Interina de Patentes  
DINAPI





(43) Asunción, 8 de Junio de 2018.-

**Orden de Publicación de SOLICITUD de Patente de Invención.-**
**(12) DATOS DE LA SOLICITUD**

- (21) N° de Solicitud: 1661467 (22) Fecha de Solicitud: 21/09/2016
- (71) Solicitante: DOW AGROSCIENCES LLC  
 Domicilio Solicitante: 9330 ZIONSVILLE ROAD, INDIANAPOLIS, IN 46268, ESTADOS UNIDOS DE AMERICA
- (72) Inventor: SARAH BENNETT / ANDREW F. WORDEN / MANJU GUPTA  
 Domicilio Inventor: 9330 ZIONSVILLE RD., INDIANAPOLIS, INDIANA 46268, ESTADOS UNIDOS DE AMERICA /  
 9330 ZIONSVILLE RD., INDIANAPOLIS, INDIANA 46268, ESTADOS UNIDOS DE AMERICA /  
 9330 ZIONSVILLE ROAD, INDIANAPOLIS, INDIANA 46268, ESTADOS UNIDOS DE AMERICA
- (54) Titulo: PROMOTOR Y 3' UTR DE PLANTAS PARA LA EXPRESIÓN DEL TRANSGÉN
- (74) Agente: BERKEMEYER, HUGO T. – 6
- (30) Prioridad/es: 62/221,666 – 22/09/2015 – US
- (51) Int. CI 8: A01H 1/ A01H 5/ C12N 15/

En cumplimiento al Artículo 1 de la Ley N° 2593/05 que modifica el Artículo 23 De publicaciones de la Ley N° 1630/00 de Patentes de Invención, se dispone que a partir de la fecha de la presente orden de publicación, esta solicitud de patente se hace pública y se ordena su publicación por el término de la Ley.

**(57) Resumen:**

(221/16) Esta descripción trata de composiciones y métodos para promover la transcripción y la traducción de una secuencia de nucleótidos en una planta o célula de planta, que emplea una 3'UTR del gen de ubiquitina C9 de Arabidopsis thaliana. Algunas formas de realización se refieren a una 3'UTR de un gen de ubiquitina C9 de Arabidopsis thaliana que actúa en las plantas para terminar la transcripción de secuencias de nucleótidos ligadas operativamente.

  
 Dirección de Patentes  
 Farm. Berta Segovia  
 Directora Interina de Patentes  
 DINAPI

**Orden de Publicación de SOLICITUD de Patente de INVENCION**
**(12) DATOS DE LA SOLICITUD**

- (21) N° de Solicitud: 1669554 (22) Fecha de Solicitud: 25/10/2016
- (71) Solicitante: **SANOFI / THE UNITED STATES OF AMERICA, AS REPRESENTANTE BY SECRETARY, DEPARTEMENT OF HEALTH AND HUMAN SERVICE**
- Domicilio Solicitante: 54 RUE LA BOÉTIE, 75008 PARIS, FRANCIA / National Institutes of Health, 6011 Executive Boulevard, Suite 325, Rockville, MD 20852, US
- (72) Inventor: **ZHI-YONG YANG / GARY J. NABEL / LING XU / RONNIE WEI / JOCHEN BENINGA / HUAWEI QIU / JOCHEN KRUIP / ERCOLE RAO / WULF DIRK LEUSCHNER / CHRISTIAN BEIL / CHRISTIAN LANGE / MARK CONNORS / JOHN R. MASCOLA / RICHARD A. KOUP / JINGHE HUANG / NICOLE A. DORIA-ROSE / TONGQING ZHOU / PETER D. KWONG / YOUNG DO KWON / AMARENDRA PEGU / MANGAIARKARASI ASOKAN**
- Domicilio Inventor: C/O SANOFI 55 CORPORATE DRIVE, MAIL CODE 55A-505A, BRIDGEWATER, NJ 08807 / C/o Sanofi. 55 Corporate Drive, Mail Code 55A-505A Bridgewater, NJ 08807, Estado Unidos de América.- / C/o Sanofi. 55 Corporate Drive, Mail Code 55A-505A Bridgewater, NJ 08807, Estado Unidos de América.- / C/o Sanofi. 55 Corporate Drive, Mail Code 55A-505A Bridgewater, NJ 08807, Estado Unidos de América.- / C/o Sanofi-Aventis Deutschland GmbH, Frankfurt AM Main DE 65926 Alemanias.- / C/o Sanofi. 55 Corporate Drive, Mail Code 55A-505A Bridgewater, NJ 08807, Estado Unidos de América.- / C/o Sanofi-Aventis deutschland GmbH, Frankfurt Am Main 65926, Alemania.- / C/o Sanofi-Aventis deutschland GmbH, Frankfurt Am Main 65926, Alemania.- / C/o Sanofi-Aventis deutschland GmbH, Frankfurt Am Main 65926, Alemania.- / C/o National Institutes of Health, 6011 Executive Boulevard, Suite 325, Rockville MD 20858, EEUU.- / C/o National Institutes of Health, 6011 Executive Boulevard, Suite 325, Rockville MD 20858, EEUU.- / C/o National Institutes of Health, 6011 Executive Boulevard, Suite 325, Rockville MD 20858, EEUU.- / C/o National Institutes of Health, 6011 Executive Boulevard, Suite 325, Rockville MD 20858, EEUU.- / C/o National Institutes of Health, 6011 Executive Boulevard, Suite 325, Rockville MD 20858, EEUU.- / C/o National Institutes of Health, 6011 Executive Boulevard, Suite 325, Rockville MD 20858, EEUU.- / C/o National Institutes of Health, 6011 Executive Boulevard, Suite 325, Rockville MD 20858, EEUU.- / C/o National Institutes of Health, 6011 Executive Boulevard, Suite 325, Rockville MD 20858, EEUU.- / National Institutes of Health, 6011 Executive Boulevard, Suite 325, Rockville, MD 20852, USA
- (54) Título: **PROTEÍNAS DE UNIÓN TRIESPECÍFICAS Y/O TRIVALENTES PARA LA PREVENCIÓN O EL TRATAMIENTO DE LA INFECCIÓN POR VIH**
- (74) Agente: BERKEMEYER, HUGO T. - 6
- (30) Prioridad/es: 62/246,113 - 25/10/2015 - US EP16305211.1 - 24/02/2016 - EP; 62/322,169 - 13/04/2016 - US  
62/331,169 - 03/05/2016 - US
- (51) Int. Cl 8: **A61K 39/ A61P 31/ C07K 16/**

En cumplimiento al Artículo 1 de la Ley N° 2593/05 que modifica el Artículo 23 De publicaciones de la Ley N° 1630/00 de Patentes de Invención, se dispone que a partir de la fecha de la presente orden de publicación, esta solicitud de patente se hace pública y se ordena su publicación por el término de la Ley.

**(57) Resumen:**

(253/16). En la presente memoria se proporcionan que comprenden proteínas de unión trispecíficas y/o trivalentes que comprenden cuatro cadenas polipeptídicas que forman tres sitios de unión a antígeno que se unen específicamente a una o más proteínas diana del VIH o uno o más receptores de células T, en donde un primer par de polipéptidos que forman la proteína de unión posee dominios variables duales que tienen una orientación cruzada y en donde un segundo par de polipéptidos que forman la proteína de unión posee un solo dominio variable. También se proporcionan en la presente memoria métodos para preparar proteínas de unión trispecíficas y/o trivalentes y usos de tales proteínas de unión para el tratamiento y/o la prevención de VIH/SIDA.

Dirección de Patentes



(43) Asunción, 22 de Junio de 2018.-

**Orden de Publicación de SOLICITUD de Patente de Invención.-**
**(12) DATOS DE LA SOLICITUD**

- (21) N° de Solicitud: **1678592** (22) Fecha de Solicitud: **30/11/2016**
- (71) Solicitante: **AGRISOMA BIOSCIENCES INC.**
- Domicilio Solicitante: **200 RUE MONTCALM, SUITE 300, GATINEAU, QUEBEC J8Y 3B5, CANADA**
- (72) Inventor: **MARK HETHERINGTON / TRAVIS HOFFMAN / MICHAEL LINDENBAUM**
- Domicilio Inventor: **719 COWLEY ROAD, SASKATOON, SASKATCHEWAN S7N 4H7, CANADA / 942 Steeves Avenue, Saskatoon, Saskatchewan S7L 5N4, / 48 Eastbourne Avenue, Beaconsfiels, Quebec H9W 5G9,**
- (54) Título: **MÉTODO PARA REMOVER GLUCOSINOLATOS DE LAS HARINAS OLEAGINOSAS**
- (74) Agente: **ABENTE DE SAGUIER, ANA MARIA PATRICIA – 23**
- (30) Prioridad/es: **62/262,032 – 12/02/2015 – US**
- (51) Int. Cl 8: **C12N 24/**

En cumplimiento al Artículo 1 de la Ley N° 2593/05 que modifica el Artículo 23 De publicaciones de la Ley N° 1630/00 de Patentes de Invención, se dispone que a partir de la fecha de la presente orden de publicación, esta solicitud de patente se hace pública y se ordena su publicación por el término de la Ley.

**(57) Resumen:**

(273/16) Se provee un proceso para eliminar los glucosinolatos de las harinas de semillas oleaginosas, tales como las harinas de semillas oleaginosas de Brassica carinata. En una realización, se usa la microsina exógena para convertir los glucosinolatos en compuestos isotiocianato volátiles, los cuales pueden entonces ser eliminados bajo condiciones de calor suave y presión negativa. En otra realización, se utilizan calor y presión para eliminar los glucosinolatos de las semillas oleaginosas de Brassica carinata. Las harinas procesadas pueden contener menos del 80% de su niveles iniciales de glucosinolatos y pueden ser adecuadas para usarlas en diversas aplicaciones, incluso el alimento balanceado para animales. OBS: Se tiene por no invocado y acreditado el derecho de prioridad, por no presentar forma el documento de prioridad.

Dirección de Patentes  
 Farm. Marta Segovia  
 Directora Interina de Patentes  
 DINAPI



(19)



DIRECCIÓN NACIONAL  
**DE PROPIEDAD  
INTELECTUAL**

REPUBLICA DEL PARAGUAY  
Dirección Nacional de Propiedad Intelectual

(11) Nro. Publicación: **PY1680935A**

(43) **Asunción, 28 de Junio de 2018.-**

**Orden de Publicación de SOLICITUD de Patente de Invención.-**

**(12) DATOS DE LA SOLICITUD**

- (21) N° de Solicitud: **1680935** (22) Fecha de Solicitud: **12/12/2016**
- (71) Solicitante: **ALIMENTOS EL GLOBO**  
Domicilio Solicitante: **CERRO EL PLOMO 5420, OFICINA 401, LAS CONDES, SANTIAGO, CHILE**
- (72) Inventor: **HUMBERTO RIVERA**  
Domicilio Inventor: **CERRO EL PLOMO 5420, OFICINA 401, LAS CONDES, SANTIAGO, CHILE**
- (54) Título: **PROCESO PARA OBTENER AVENA SABORIZADA**
- (74) Agente: **BERKEMEYER, HUGO T. – 6**
- (30) Prioridad/es: **3627-2015 – 15/12/2015 – CL**
- (51) Int. Cl 8: **A23L 5/ A23L 7/**

En cumplimiento al Artículo 1 de la Ley N° 2593/05 que modifica el Artículo 23 De publicaciones de la Ley N° 1630/00 de Patentes de Invención, se dispone que a partir de la fecha de la presente orden de publicación, esta solicitud de patente se hace pública y se ordena su publicación por el término de la Ley.

**(57) Resumen:**

(286/16) La presente invención se relaciona con la industria alimenticia, en particular con la producción de cereales. La presente invención proporciona un método que provee un cereal de avena laminada, saborizado y endulzado.

  
Dirección de Patentes  
Berta Segovia  
Directora Interina de Patentes  
DINAPI

(19)



DIRECCIÓN NACIONAL  
DE PROPIEDAD  
INTELECTUAL

REPUBLICA DEL PARAGUAY  
Dirección Nacional de Propiedad Intelectual

(11) Nro. Publicación: PY1682713A

(43) Asunción, 28 de Junio de 2018.-

**Orden de Publicación de SOLICITUD de Patente de Invención.-**

**(12) DATOS DE LA SOLICITUD**

(21) N° de Solicitud: 1682713 (22) Fecha de Solicitud: 16/12/2016

(71) Solicitante: LLEIDANETWORKS SERVEIS TELEMATICOS, S.A

Domicilio Solicitante: PARQUE TECNOLÓGICO AGROALIMENTARIO, EDIFICIO H1, 2ª PLANTA 25003 LLEIDA (LLEIDA) ESPAÑA.

(72) Inventor: SAPENA SOLER, FRANCISCO

Domicilio Inventor: PARQUE TECNOLÓGICO AGROALIMENTARIO, EDIFICIO H1, 2ª PLANTA 25003 LLEIDA (LLEIDA) ESPAÑA.

(54) Título: **Método para la certificación de correo electrónico conteniendo firma electrónica reconocida por parte de un operador de telecomunicaciones**

(74) Agente: JULIA ANALIA SCHMIDT ALIENDRE – 3091

(30) Prioridad/es: 15382665.6 – 28/12/2015 – ES

(51) Int. CI 8: G06F 17/

En cumplimiento al Artículo 1 de la Ley N° 2593/05 que modifica el Artículo 23 De publicaciones de la Ley N° 1630/00 de Patentes de Invención, se dispone que a partir de la fecha de la presente orden de publicación, esta solicitud de patente se hace pública y se ordena su publicación por el término de la Ley.

**(57) Resumen:**

292/16. (MU) El objeto de la invención es un método de certificación de correos electrónicos con firma electrónica reconocida en donde una operadora de telecomunicaciones certifica el envío de un correo electrónico certificado por parte de un usuario cliente de dicha operadora a otro usuario no cliente de la operadora de telecomunicaciones respetando en todo momento la cadena de custodia y las firmas electrónicas reconocidas originales en el reenvío y la certificación, generándose prueba en todo momento de la transacción, de forma que pueda ser utilizado como prueba reforzada en cualquier tribunal o como demostración fehaciente de una transacción dada.

  
Dirección de Patentes  
Berta Segovia  
Interina de Patentes  
DINAPI

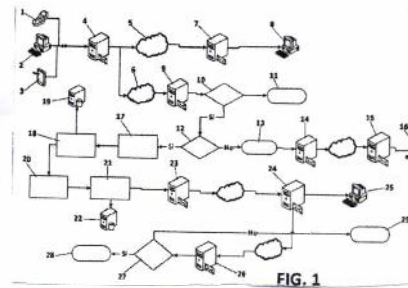

(19)



DIRECCIÓN NACIONAL DE PROPIEDAD INTELECTUAL

REPUBLICA DEL PARAGUAY  
Dirección Nacional de Propiedad Intelectual

(11) Nro. Publicación: PY1684063A

(43) Asunción, 19 de Junio de 2018.-

**Orden de Publicación de SOLICITUD de Patente de Modelo de Utilidad**

**(12) DATOS DE LA SOLICITUD**

- (21) N° de Solicitud: 1684063 (22) Fecha de Solicitud: 23/12/2016
- (71) Solicitante: JOSÉ MANUEL LISTE RUIZ DIAZ  
Domicilio Solicitante: CORONEL BOTADO ESQUINA JOSÉ MARTÍ - MARIANO ROQUE ALONSO. PARAGUAY.
- (72) Inventor: JOSÉ MANUEL LISTE RUIZ DIAZ  
Domicilio Inventor: CORONEL BOTADO ESQUINA JOSÉ MARTÍ - MARIANO ROQUE ALONSO. PARAGUAY.
- (54) Título: **Góndola con sistema automatizado**
- (74) Agente: LUIS ALBERTO YEGROS – 2788
- (30) Prioridad/es: (no aplica) – (no aplica) – (no aplica)
- (51) Int. Cl 8: A47F 3/

En cumplimiento al Artículo 1 de la Ley N° 2593/05 que modifica el Artículo 23 De publicaciones de la Ley N° 1630/00 de Patentes de Invención, se dispone que a partir de la fecha de la presente orden de publicación, esta solicitud de patente se hace pública y se ordena su publicación por el término de la Ley.

**(57) Resumen:**

309/16. (MU). Góndola para exposición de hortalizas la cual tiene como mantener el máximo nivel de frescura de las hortalizas comprende una estructura trapezoidal que se compone de caños dispuestos en forma horizontal y se desplacen como submarinos, por una columna de agua, guiados por la misma estructura abierta las cuales cuentan con orificios a lo largo de la estructura, además cuenta con una base móvil para su desplazamiento por medio de 4 ruedas y una puerta de frente a la misma a fin de contener en el mismo el agua que distribuye la bomba y en el cual se deposita y vuelve a reutilizarse repitiéndose el ciclo.

FIGURA 4

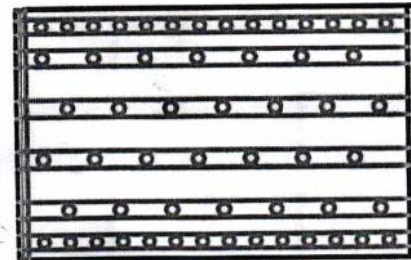

*[Handwritten signature]*  
Dirección de Patentes  
Farm. Berta Segovia  
Directora Interina de Patentes  
DINAPI

(19)



DIRECCIÓN NACIONAL  
DE PROPIEDAD  
INTELLECTUAL

REPUBLICA DEL PARAGUAY  
Dirección Nacional de Propiedad Intelectual

(11) Nro. Publicación: **PY1685413A**

(43) **Asunción, 26 de Junio de 2018.-**

**Orden de Publicación de SOLICITUD de Patente de Invención.-**

**(12) DATOS DE LA SOLICITUD**

- (21) N° de Solicitud: **1685413** (22) Fecha de Solicitud: **29/12/2016**
- (71) Solicitante: **PILKINGTON GROUP LIMITED**
- Domicilio Solicitante: **EUROPEAN TECHNICAL CENTRE, HALL LANE, LATHOM, ORMSKIRK, LANCASHIRE, L40 5UF, REINO UNIDO**
- (72) Inventor: **KEVIN DAVID SANDERSON / DEBORAH RAISBECK**
- Domicilio Inventor: **5 DEWBERRY FIELDS, UPHOLLAND, SKELMERSDALE, LANCASHIRE, WN8 OBQ, REINO UNIDO / 48 Langdale Drive, Burscough, Lancashire, L40-5SF**
- (54) Título: **RECIPIENTES DE VIDRIO DE ALTA RESISTENCIA**
- (74) Agente: **BERKEMEYER, HUGO T. - 6**
- (30) Prioridad/es: **1523156.6 - 31/12/2015 - GB**
- (51) Int. Cl 8: **C03C 17/**

En cumplimiento al Artículo 1 de la Ley N° 2593/05 que modifica el Artículo 23 De publicaciones de la Ley N° 1630/00 de Patentes de Invención, se dispone que a partir de la fecha de la presente orden de publicación, esta solicitud de patente se hace pública y se ordena su publicación por el término de la Ley.

**(57) Resumen:**

(316/16) Se describe un método para revestir recipientes de vidrio para proporcionar una mejorada resistencia a la tensión (por lo tanto una resistencia mejorada a la presión interna). El método se presta en particular a su implementación como parte de un proceso de producción continuo utilizando calor residual de la etapa de fundición de la botella. El uso de calor residual de un proceso existente ofrece considerables beneficios ambientales.

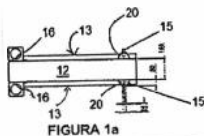

Dirección de Patentes

Berta Segovia  
Secretaria Interina de Patentes  
DINAPI





(19)



DIRECCIÓN NACIONAL  
**DE PROPIEDAD  
INTELECTUAL**

REPUBLICA DEL PARAGUAY  
Dirección Nacional de Propiedad Intelectual

(11) Nro. Publicación: **PY1685415A**

(43) **Asunción, 26 de Junio de 2018.-**

**Orden de Publicación de SOLICITUD de Patente de Invención.-**

**(12) DATOS DE LA SOLICITUD**

- (21) N° de Solicitud: **1685415** (22) Fecha de Solicitud: **29/12/2016**
- (71) Solicitante: **PILKINGTON GROUP LIMITED**
- Domicilio Solicitante: **EUROPEAN TECHNICAL CENTRE, HALL LANE, LATHOM, ORMSKIRK, LANCASHIRE, L40 5UF, REINO UNIDO**
- (72) Inventor: **KEVIN DAVID SANDERSON / DEBORAH RAISBECK**
- Domicilio Inventor: **DEWBERRY FIELDS, UPHOLLAND, SKELMERSDALE, LANCASHIRE, WN8 OBQ, REINO UNIDO / 48 Langdale Drive, Burscough, Lancashire, L40 5FC**
- (54) Título: **RECIPIENTES DE VIDRIO DE ALTA RESISTENCIA**
- (74) Agente: **BERKEMEYER, HUGO T. - 6**
- (30) Prioridad/es: **1523160.8 - 31/12/2015 - GB**
- (51) Int. Cl 8: **C03C 17/**

En cumplimiento al Artículo 1 de la Ley N° 2593/05 que modifica el Artículo 23 De publicaciones de la Ley N° 1630/00 de Patentes de Invención, se dispone que a partir de la fecha de la presente orden de publicación, esta solicitud de patente se hace pública y se ordena su publicación por el término de la Ley.

**(57) Resumen:**

(317/16) Se describe un método para revestir recipientes de vidrio para proporcionar una mejorada resistencia a la tensión (por lo tanto una resistencia mejorada a la presión interna). El método se presta en particular a su implementación como parte de un proceso de producción continuo utilizando calor residual de la etapa de fundición de la botella. El uso de calor residual de un proceso existente ofrece considerables beneficios ambientales.

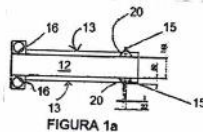

(19)



DIRECCIÓN NACIONAL DE PROPIEDAD INTELLECTUAL

REPUBLICA DEL PARAGUAY Dirección Nacional de Propiedad Intelectual

(11) Nro. Publicación: PY1701137A

(43) Asunción, 15 de Junio de 2018.-

Orden de Publicación de SOLICITUD de Patente de Invención.-

(12) DATOS DE LA SOLICITUD

- (21) N° de Solicitud: 1701137 (22) Fecha de Solicitud: 13/01/2017
- (71) Solicitante: LES LABORATOIRES SERVIER
- Domicilio Solicitante: 35 RUE DE VERDUN - 92284 SURESNES CEDEX, FRANCIA, ,
- (72) Inventor: GLOANEC PHILIPPE / SCHAFFNER ARNAUD-PIERRE / SANSILVESTRI-MOREL PATRICIA / RUPIN ALAIN / MENNECIER PHILIPPE / VALLEZ MARIE-ODILE
- Domicilio Inventor: 18, AVENUE DE L'ABREUVOIR - 78160 MARLY LE ROI, FRANCIA / 48 Bis, Rue De Fontenelle - 78160 Marly Le Roi, Francia.- / 15, Rue Buffon - 92160 Antony, Francia / 84, Rue Du Port - 37510 Savonnières, Francia / 29, Avenue Jacqueline - 78700 Conflans Sainte Honorine, Francia / 15-17 Rue Lavoisier - 93100 Montreuil, Francia
- (54) Título: NUEVOS DERIVADOS DE FOSFINANOS Y AZAFOSFINANOS, SU PROCEDIMIENTO DE PREPARACIÓN Y LAS COMPOSICIONES FARMACÉUTICAS QUE LOS CONTIENEN
- (74) Agente: BERKEMEYER, HUGO T. - 6
- (30) Prioridad/es: 16/70004 - 14/01/2016 - FR
- (51) Int. Cl 8: A61K 31/ A61K 45/ A61K 9/ C07F 9/

En cumplimiento al Artículo 1 de la Ley N° 2593/05 que modifica el Artículo 23 De publicaciones de la Ley N° 1630/00 de Patentes de Invención, se dispone que a partir de la fecha de la presente orden de publicación, esta solicitud de patente se hace pública y se ordena su publicación por el término de la Ley.

(57) Resumen:

(07/17) Compuestos de fórmula (I) en la que: Ak1 representa una cadena alquilo, X representa -(CH2)m-, -CH(R)-, -N(R)-, -CH2-N(R)-, -N(R)-CH2- O -CH2-N(R)-CH2-, m y R son tales como se han definido en la descripción, R1 y R2 representan cada uno H cuando X representa -(CH2)m-, -CH(R)-, -N(R)-, -CH2-N(R) - o -N(R)-CH2-, o bien forman juntos una unión cuando X representa -CH2-N(R)-CH2-, R3 representa NH2, Cy-NH2, Cy-Ak3-NH2 O piperidin-4-ilo, Cy y Ak3 son tales como se han definido en la descripción, R4 y R5, idénticos o diferentes, representan cada uno H o F, sus isómeros ópticos, así como sus sales de adición a un ácido farmacéuticamente aceptable.

Dirección de Patentes  
 arm. Berta Segovia  
 Directora Interina de Patentes  
 DINAPI

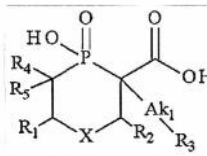

(19)



DIRECCIÓN NACIONAL DE PROPIEDAD INTELECTUAL

REPUBLICA DEL PARAGUAY  
Dirección Nacional de Propiedad Intelectual

(11) Nro. Publicación: PY1702303A

(43) Asunción, 26 de Junio de 2018.-

Orden de Publicación de SOLICITUD de Patente de Invención.-

(12) DATOS DE LA SOLICITUD

(21) N° de Solicitud: 1702303 (22) Fecha de Solicitud: 25/01/2017

(71) Solicitante: DOW AGROSCIENCES LLC

Domicilio Solicitante: 9330 ZIONSVILLE ROAD, INDIANAPOLIS (46268-1054) INDIANA, ESTADOS UNIDOS DE AMERICA

(72) Inventor: XIN GAO / JIM HUNTER / PAUL RENEE LEPLAE / WILLIAM C. LO / JOSHODEEP BORUWA / THOMAS BARTON / RAGHURAM TANGIRALA

Domicilio Inventor: 9330 ZIONSVILLE RD., INDIANAPOLIS, INDIANA 46268, ESTADOS UNIDOS DE AMERICA / 9330 ZIONSVILLE RD., INDIANAPOLIS, INDIANA 46268, ESTADOS UNIDOS DE AMERICA / 9330 ZIONSVILLE RD., INDIANAPOLIS, INDIANA 46268, ESTADOS UNIDOS DE AMERICA / 9330 ZIONSVILLE RD., INDIANAPOLIS, INDIANA 46268, ESTADOS UNIDOS DE AMERICA / 9330 ZIONSVILLE RD., INDIANAPOLIS, INDIANA 46268, ESTADOS UNIDOS DE AMERICA / 9330 ZIONSVILLE RD., INDIANAPOLIS, INDIANA 46268, ESTADOS UNIDOS DE AMERICA / 9330 ZIONSVILLE RD., INDIANAPOLIS, INDIANA 46268, ESTADOS UNIDOS DE AMERICA

(54) Título: MOLÉCULAS CON USO PLAGUICIDA, Y SUS INTERMEDIARIOS, COMPOSICIONES Y PROCESOS RELACIONADOS.

(74) Agente: BERKEMEYER, HUGO T. - 6

(30) Prioridad/es: 62/286,655 - 25/01/2016 - US 62/286,673 - 25/01/2016 - US

(51) Int. Cl 8: A01N 37/ A01P 5/ A01P 7/ A01P 9/

En cumplimiento al Artículo 1 de la Ley N° 2593/05 que modifica el Artículo 23 De publicaciones de la Ley N° 1630/00 de Patentes de Invención, se dispone que a partir de la fecha de la presente orden de publicación, esta solicitud de patente se hace pública y se ordena su publicación por el término de la Ley.

(57) Resumen:

(12/17) La presente divulgación se refiere al campo de las moléculas de uso plaguicida contra plagas en Phyla Arthropoda, Mollusca, y Nematoda, procesos para producir tales moléculas y los intermediarios utilizados en esos procesos, las composiciones que contienen dichas moléculas, y los procesos que utilizan esas moléculas y composiciones contra tales plagas. Estas moléculas y composiciones pueden utilizarse, por ejemplo, como acaricidas, insecticidas, acaricida específicos, molusquicidas y nematocidas. El presente documento describe las moléculas que presentan la siguiente fórmula ("Fórmula Uno").

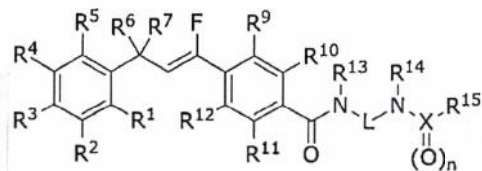

Dirección de Patentes

Berta Segovia  
Directora Interina de Patentes  
DINAPI

(19)



DIRECCIÓN NACIONAL DE PROPIEDAD INTELECTUAL

REPUBLICA DEL PARAGUAY  
Dirección Nacional de Propiedad Intelectual

(11) Nro. Publicación: PY1702306A

(43) Asunción, 26 de Junio de 2018.-

Orden de Publicación de SOLICITUD de Patente de Invención.-

(12) DATOS DE LA SOLICITUD

(21) N° de Solicitud: 1702306 (22) Fecha de Solicitud: 25/01/2017

(71) Solicitante: DOW AGROSCIENCES LLC.

Domicilio Solicitante: 9330 ZIONSVILLE ROAD, INDIANAPOLIS (46268-1054) INDIANA, ESTADOS UNIDOS DE AMERICA

(72) Inventor: XIN GAO / JIM HUNTER / PAUL RENEE LEPLAE / WILLIAM C. LO / JOSHODEEP BORUWA / THOMAS BARTON / RAGHURAM TANGIRALA / LORI K. LAWLER / JEFFERY J. PETKUS / GERALD B. WATSON / JOHN HERBERT

Domicilio Inventor: 9330 ZIONSVILLE RD., INDIANAPOLIS, INDIANA 46268, ESTADOS UNIDOS DE AMERICA / 9330 ZIONSVILLE RD., INDIANAPOLIS, INDIANA 46268, ESTADOS UNIDOS DE AMERICA / 9330 ZIONSVILLE RD., INDIANAPOLIS, INDIANA 46268, ESTADOS UNIDOS DE AMERICA / 9330 ZIONSVILLE RD., INDIANAPOLIS, INDIANA 46268, ESTADOS UNIDOS DE AMERICA / 9330 ZIONSVILLE RD., INDIANAPOLIS, INDIANA 46268, ESTADOS UNIDOS DE AMERICA / 9330 ZIONSVILLE RD., INDIANAPOLIS, INDIANA 46268, ESTADOS UNIDOS DE AMERICA / 9330 ZIONSVILLE RD., INDIANAPOLIS, INDIANA 46268, ESTADOS UNIDOS DE AMERICA / 9330 ZIONSVILLE RD., INDIANAPOLIS, INDIANA 46268, ESTADOS UNIDOS DE AMERICA / 9330 ZIONSVILLE RD., INDIANAPOLIS, INDIANA 46268, ESTADOS UNIDOS DE AMERICA / 9330 ZIONSVILLE RD., INDIANAPOLIS, INDIANA 46268, ESTADOS UNIDOS DE AMERICA / 9330 ZIONSVILLE RD., INDIANAPOLIS, INDIANA 46268, ESTADOS UNIDOS DE AMERICA / 9330 ZIONSVILLE RD., INDIANAPOLIS, INDIANA 46268, ESTADOS UNIDOS DE AMERICA

(54) Título: MOLÉCULAS CON UTILIDAD PESTICIDA, Y LOS PRODUCTOS INTERMEDIOS, COMPOSICIONES, Y PROCESOS RELACIONADOS CON ELLAS

(74) Agente: BERKEMEYER, HUGO T. - 6

(30) Prioridad/es: 62/286,599 - 25/01/2016 - US 62/286,593 - 25/01/2016 - US

(51) Int. Cl 8: A01N 37/ A01N 43/ C07C 233/ C07C 235/ C07C 251/ C07C 255/ C07C 331/ C07D 207/ C07D 213/

En cumplimiento al Artículo 1 de la Ley N° 2593/05 que modifica el Artículo 23 De publicaciones de la Ley N° 1630/00 de Patentes de Invención, se dispone que a partir de la fecha de la presente orden de publicación, esta solicitud de patente se hace pública y se ordena su publicación por el término de la Ley.

(57) Resumen:

(13/17) Esta divulgación se relaciona al campo de las moléculas con utilidad pesticida contra pestes en Fila Artrópoda, Mollusca, y Nematoda, los procesos para producir dichas moléculas, los intermediarios utilizados en dichos procesos, las composiciones conteniendo dichas moléculas y composiciones contra pestes. Estas moléculas y composiciones se pueden utilizar, por ejemplo, como acaricidas, insecticidas, miticidas, molusquicidas y nematocidas. Este documento divulga las moléculas conteniendo la fórmula ("Fórmula Uno").

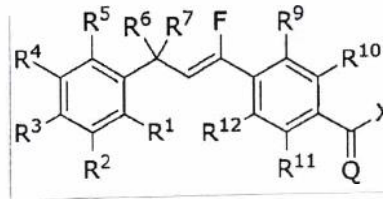

Dirección de Patentes  
 Farm. Berta Aguirre  
 Directora Interina de Patentes  
 DINAPI

(19)



DIRECCIÓN NACIONAL  
DE PROPIEDAD  
INTELECTUAL

REPUBLICA DEL PARAGUAY  
Dirección Nacional de Propiedad Intelectual

(11) Nro. Publicación: PY1703336A

(43) Asunción, 4 de Junio de 2018.-

### Orden de Publicación de SOLICITUD de Patente de Invención

#### (12) DATOS DE LA SOLICITUD

- (21) N° de Solicitud: 1703336 (22) Fecha de Solicitud: 01/02/2017
- (71) Solicitante: SYNGENTA PARTICIPATIONS AG
- Domicilio Solicitante: SCHWARZWALDALLEE 215, CH-4058, BASEL, SUIZA
- (72) Inventor: JUNG, PIERRE JOSEPH MARCEL / MUEHLEBACH, MICHEL / EDMUNDS, ANDREW / HALL, ROGER GRAHAM / SIKERVAR, VIKAS / RAWAL, GIRISH / SEN, INDIRA
- Domicilio Inventor: SCHAFFHAUSERSTRASSE, 4332 STEIN, SUIZA / SCHAFFHAUSERSTRASSE, 4332 STEIN, SUIZA / SCHAFFHAUSERSTRASSE, 4332 STEIN, SUIZA / SANTA MONICA WORKS, CORLIM, ILHAS, GOA 403 110, INDIA / SANTA MONICA WORKS, CORLIM, ILHAS, GOA 403 110, INDIA / SANTA MONICA WORKS, CORLIM, ILHAS, GOA 403 110, INDIA
- (54) Título: DERIVADOS HETEROCÍCLICOS ACTIVOS COMO PESTICIDAS CON SUSTITUYENTES QUE CONTIENEN AZUFRE
- (74) Agente: SALOMONI FLORES, LUIS ALBERTO – 48
- (30) Prioridad/es: 16154492.9 – 05/02/2016 – EP IN 201611037488 - 02/11/2016
- (51) Int. Cl 8: A01N 43/ C07D 471/ C07D 487/

En cumplimiento al Artículo 1 de la Ley N° 2593/05 que modifica el Artículo 23 De publicaciones de la Ley N° 1630/00 de Patentes de Invención, se dispone que a partir de la fecha de la presente orden de publicación, esta solicitud de patente se hace pública y se ordena su publicación por el término de la Ley.

#### (57) Resumen:

(21/17) Los compuestos de fórmula (I), donde los sustituyentes son tal como se han definido en la reivindicación 1, y los estereoisómeros, tautómeros, N-óxidos y sales agroquímicamente aceptables de estos compuestos se pueden utilizar como insecticidas y se pueden preparar de una manera conocida por se.

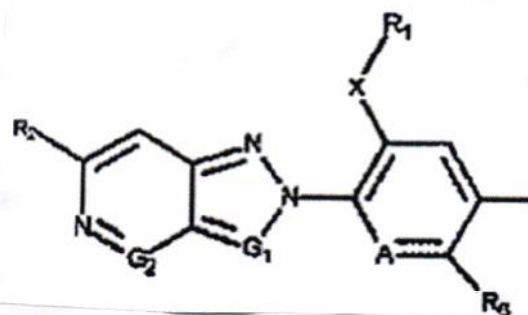

(43) **Asunción, 4 de Junio de 2018.-**
**Orden de Publicación de SOLICITUD de Patente de INVENCION**
**(12) DATOS DE LA SOLICITUD**

(21) N° de Solicitud: **1703614** (22) Fecha de Solicitud: **02/02/2017**

(71) Solicitante: **1)DOW AGROSCIENCES LLC / 2) FRAUNHOFER-GESELLSCHAFT ZUR FORDERUNG DER ANGEWANDTEN FORSCHUNG E.V**

Domicilio Solicitante: **1) 9330 ZIONSVILLE ROAD INDIANAPOLIS (46268) INDIANA, EEUU. / 2) Hansastrasse 27c, Munich (80686), Alemania.**

(72) Inventor: **1)NARVA, KENNETH E. 2)WORDEN, SARAH E. 3)FREY, MEGHAN L. 4)RANGASAMY, MURUGESAN / 5)GANDRA, PREMCHAND 6)LO, WENDY**

Domicilio Inventor: **(1-4) 9330 ZIONSVILLE ROAD INDIANAPOLIS (46268) INDIANA, EEUU. / (5-6) 9330 Zionsville Road Indianapolis (46288) Indiana, EEUU.**

(54) Título: **Moléculas de ácido nucleico RPB7 para controlar plagas de insectos**

(74) Agente: **BERKEMEYER, HUGO T. – 6**

(30) Prioridad/es: **62/290847 – 03/02/2016 – US**

(51) Int. Cl 8: **A01H 5/ A01N 63/ C12N 15/**

En cumplimiento al Artículo 1 de la Ley N° 2593/05 que modifica el Artículo 23 De publicaciones de la Ley N° 1630/00 de Patentes de Invención, se dispone que a partir de la fecha de la presente orden de publicación, esta solicitud de patente se hace pública y se ordena su publicación por el término de la Ley.

**(57) Resumen:**

(22/17) Esta revelación se refiere a moléculas de ácido nucleico y métodos para usar las mismas para control de plagas de insectos a través de inhibición intermediada por ARN de interferencia de secuencias codificantes objetivo y no codificantes transcritas en plagas de insectos, incluyendo plagas coleoptera y/o hemiptera. La revelación también se refiere a métodos para elaborar plantas transgénicas que expresan moléculas de ácido nucleico de utilidad para el control de plagas de insectos, y las células de plantas y plantas obtenidas en consecuencia.

  
 Dirección de Patentes  
 Dra. Berta Negrovich  
 Jefa de la Oficina de Patentes  
 DINAPI

(43) **Asunción, 4 de Junio de 2018.-**
**Orden de Publicación de SOLICITUD de Patente de INVENCION**
**(12) DATOS DE LA SOLICITUD**

- (21) N° de Solicitud: **1703628** (22) Fecha de Solicitud: **02/02/2017**
- (71) Solicitante: **1) DOW AGROSCIENCES LLC / 2) FRAUNHOFER-GESELLSCHAFT ZUR FORDERUNG DER ANGEWANDTEN FORSHUNG E.V**
- Domicilio Solicitante: **1) 9330 ZIONSVILLE ROAD INDIANAPOLIS (46268) INDIANA, EEUU. / 2) Hansastrasse 27c Munich (80686), Alemania.**
- (72) Inventor: **1) NARVA, KENNETH E. 2) WORDEN, SARAH E. 3) FREY, MEGHAN L. 4) RANGASAMY, MURUGESAN / 5) GANDRA, PREMCHAND 6) LO, WENDY**
- Domicilio Inventor: **(1-4) 9330 ZIONSVILLE ROAD INDIANAPOLIS (46268) INDIANA, EEUU. / (5-6) 9330 Zionville Road Indianapolis (46268) Indiana, EEUU.**
- (54) Título: **Moléculas de ácido nucleico GAWKY (GW) para controlar plagas de insectos**
- (74) Agente: **BERKEMEYER, HUGO T. – 6**
- (30) Prioridad/es: **62/290852 – 03/02/2016 – US**
- (51) Int. CI 8: **A01H 5/ C12N 15/**

En cumplimiento al Artículo 1 de la Ley N° 2593/05 que modifica el Artículo 23 De publicaciones de la Ley N° 1630/00 de Patentes de Invención, se dispone que a partir de la fecha de la presente orden de publicación, esta solicitud de patente se hace pública y se ordena su publicación por el término de la Ley.

**(57) Resumen:**

(23/17) Esta revelación se refiere a moléculas de ácido nucleico y métodos para usar las mismas para control de plagas de insectos a través de inhibición intermediada por ARN de interferencia de secuencias codificantes objetivo y no codificantes transcritas en plagas de insectos, incluyendo plagas coleoptera y/o hemiptera. La revelación también se refiere a métodos para elaborar plantas transgénicas que expresan moléculas de ácido nucleico de utilidad para el control de plagas de insectos, y las células de plantas y plantas obtenidas en consecuencia.

  
 Dirección de Patentes

Gerta Segó  
 Jefe de Oficina de Patentes  
 DINAPI



(19)



DIRECCIÓN NACIONAL DE PROPIEDAD INTELECTUAL

REPUBLICA DEL PARAGUAY  
Dirección Nacional de Propiedad Intelectual

(11) Nro. Publicación: PY1706091A

(43) Asunción, 4 de Junio de 2018.-

**Orden de Publicación de SOLICITUD de Patente de INVENCION**

**(12) DATOS DE LA SOLICITUD**

- (21) N° de Solicitud: 1706091 (22) Fecha de Solicitud: 10/02/2017
- (71) Solicitante: BAYER CROPSCIENCE AKTIENGESELLSCHAFT
- Domicilio Solicitante: ALFRED-NOBEL-STR.50, 40789 MONHEIM, ALEMANIA
- (72) Inventor: DR. JOHANNES-RUDOLF JANSEN / DR. MATTHIEU WILLOT / DR. MARKUS HEIL / DR. REINER FISCHER / DR. DAVID WILCKE / DRA. KERSTIN ILG / DR. SASCHA EILMUS / DR. PETER LÖSEL / DR. WOLFRAM ANDERSCH
- Domicilio Inventor: KNIPPRATHERSTR. 47, 40789 MONHEIM, ALEMANIA / Jahnstrasse 15, 40215 Düsseldorf, Alemania. / Am weissen Stein 43a, 42799 Leichlingen, Alemania / Nelly -Sachs-Str. 23. 40789 Monheim. Alemania / Friedenstr. 39. 40219 Düsseldorf. Alemania / Neusser Wall 32. 50670 Köln. Alemania / Neuenkamp 9a . 42799 Leichlingen. Alemania / Am Schokker 5, 51371 Leverkusen. Alemania / Schlodderdicher Weg 77. 51469 Bergisch Galdbach. Alemania
- (54) Título: 2-OXIIMIDAZOLIL-CARBOXAMIDAS SUSTITUIDAS COMO PLAGUICIDAS
- (74) Agente: FERNANDEZ DE BRUX, WILFRIDO – 25
- (30) Prioridad/es: 16155134.6 – 11/02/2016 – EU
- (51) Int. Cl 8: A01N 43/ C07D 401/ C07D 405/ C07D 409/

En cumplimiento al Artículo 1 de la Ley N° 2593/05 que modifica el Artículo 23 De publicaciones de la Ley N° 1630/00 de Patentes de Invención, se dispone que a partir de la fecha de la presente orden de publicación, esta solicitud de patente se hace pública y se ordena su publicación por el término de la Ley.

**(57) Resumen:**

(28/17) La presente invención se refiere a compuestos de la fórmula general (I), en donde Q, V, T, W, X, Y y A tienen los significados indicados en la descripción - así como su uso para el combate de parásitos animales.

  
 Dirección de Patentes  
 Farm. Berta Segovia  
 Directora Interna de Patentes  
 DINAPP

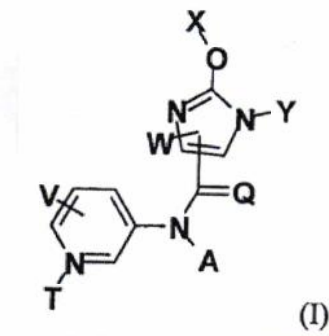



(19)



DIRECCIÓN NACIONAL DE PROPIEDAD INTELECTUAL

REPUBLICA DEL PARAGUAY  
Dirección Nacional de Propiedad Intelectual

(11) Nro. Publicación: PY1706096A

(43) Asunción, 5 de Junio de 2018.-

**Orden de Publicación de SOLICITUD de Patente de Invención.-**

**(12) DATOS DE LA SOLICITUD**

- (21) N° de Solicitud: 1706096 (22) Fecha de Solicitud: 10/02/2017
- (71) Solicitante: BAYER CROPSCIENCE AKTIENGESELLSCHAFT
- Domicilio Solicitante: ALFRED-NOBEL-STR.50, 40789 MONHEIM, ALEMANIA
- (72) Inventor: DR. JOHANNES-RUDOLF JANSEN / DR. KERSTIN ILG / DR. MARKUS HEIL / DR. REINER FISCHER / DAVID WILCKE / MATTHIEU WILLOT / DR. SASCHA EILMUS / DR. PETER LOSEL. / DR. WOLFRAM ANDERSCH
- Domicilio Inventor: KNIPPRATHERSTR. 47, 40789 MONHEIM, ALEMANIA / Neusser Wall 32, 50670 Koln / Am Weiben Stein 43a, 42799 Leichlingen / Nelly-sachs-str. 23 70789 Monheim / Friedenstr. 39 40219 Dusseldorf / Jahnstrasse 15, 40215 Düsseldorf, / Neuenkamp 9a 42799 Leichlingen / Am Schokker 5 51371 Leverkusen / Schlodderdicher Weg 77, 51469 Bergisch Gladbach,
- (54) Título: 2-(HET)ARIL-IMIDAZOLIL-CARBOXIAMIDAS SUSTITUIDAS COMO PLAGUICIDAS
- (74) Agente: FERNANDEZ DE BRIX, WILFRIDO – 25
- (30) Prioridad/es: 16155132.0 – 11/02/2016 – EP
- (51) Int. Cl 8: A01N 43/ C07D 401/ C07D 405/

En cumplimiento al Artículo 1 de la Ley N° 2593/05 que modifica el Artículo 23 De publicaciones de la Ley N° 1630/00 de Patentes de Invención, se dispone que a partir de la fecha de la presente orden de publicación, esta solicitud de patente se hace pública y se ordena su publicación por el término de la Ley.

**(57) Resumen:**

(30/17) La presente invención se refiere a compuestos de la fórmula general (I), en donde Q, V, T, W, X, Y, y A tienen los significados indicados en la descripción, así como su uso para el combate de parásitos animales.

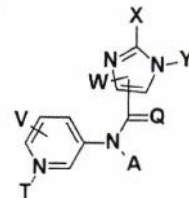

(I)

  
 Dirección de Patentes  
 María Teresa Segovia  
 Dirección Nacional de Patentes  
 INAPI



(19)



DIRECCIÓN NACIONAL  
DE PROPIEDAD  
INTELECTUAL

REPUBLICA DEL PARAGUAY  
Dirección Nacional de Propiedad Intelectual

(11) Nro. Publicación: PY1706099A

(43) Asunción, 4 de Junio de 2018.-

### Orden de Publicación de SOLICITUD de Patente de INVENCION

#### (12) DATOS DE LA SOLICITUD

- (21) N° de Solicitud: 1706099 (22) Fecha de Solicitud: 10/02/2017
- (71) Solicitante: BAYER CROPSCIENCE AKTIENGESELLSCHAFT
- Domicilio Solicitante: ALFRED-NOBEL-STR.50, 40789 MONHEIM, ALEMANIA
- (72) Inventor: DR. MARKUS HEIL / DR. REINER FISCHER / DR. JOHANNES-RUDOLF JANSEN / DR. MATTHIEU WILLOT / DRA. SUSANNE KÜBBELER / DR. DAVID WILCKE / DRA KERSTIN ILG / DR. SASCHA EILMUS / DR. WOLFRAM ANDERSCH / DR. PETER LÖSEL
- Domicilio Inventor: AM WEIPEN STEIN 43A 42799 LEICHLINGEN / Nelly-Sachs-Str. 23. 40789 Monheim. Alemania / Knippratherstr. 47. 40789 Monheim. Alemania / Jahnstrasse 15, 40215 Düsseldorf, Alemania / Pastor - Dörr - Ring 52. 40589 Düsseldorf / Fiedenstr. 39. 40219 Düsseldorf / Neusser Wall 32. 50670 Köln / neuenkamp 9a. 42799 Leichlingen. Alemania / Schlodderdicher Weg 77. 51469 Bergisch Gladbach. Alemania. / Am Schokker 5. 51371 Leverkusen. Alemania
- (54) Título: IMIDAZOLIL-CARBOXAMIDAS SUSTITUIDAS COMO PLAGUICIDAS
- (74) Agente: FERNANDEZ DE BRIX, WILFRIDO – 25
- (30) Prioridad/es: 16155135.3 – 11/02/2016 – EU
- (51) Int. Cl 8: A01N 43/ C07D 401/ C07D 405/ D07D 401/

En cumplimiento al Artículo 1 de la Ley N° 2593/05 que modifica el Artículo 23 De publicaciones de la Ley N° 1630/00 de Patentes de Invención, se dispone que a partir de la fecha de la presente orden de publicación, esta solicitud de patente se hace pública y se ordena su publicación por el término de la Ley.

#### (57) Resumen:

(31/17) La presente invención se refiere a compuestos de la fórmula general (I), en donde Q, V, T, W, X, Y y A tienen los significados indicados en la descripción, así como su uso para el combate de parásitos animales.

  
Dirección de Patentes  
Farm. Berta Segovia  
Directora Interina de Patentes  
DINAPI  
Dirección de Patentes

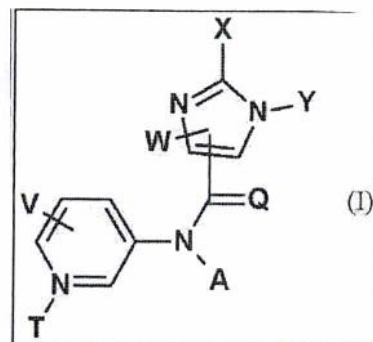

(19)



DIRECCIÓN NACIONAL DE PROPIEDAD INTELECTUAL

REPUBLICA DEL PARAGUAY  
Dirección Nacional de Propiedad Intelectual

(11) Nro. Publicación: PY1708884A

(43) Asunción, 7 de Junio de 2018.-

**Orden de Publicación de SOLICITUD de Patente de Invención.-**

**(12) DATOS DE LA SOLICITUD**

- (21) N° de Solicitud: 1708884
- (22) Fecha de Solicitud: 21/02/2017
- (71) Solicitante: GREGOR ANTON PIECH
- Domicilio Solicitante: Sonnleitenweg 12, 5020 Salzburg, Austria
- (72) Inventor: KLAUS THIELEN / EVA-MARIA THIELEN
- Domicilio Inventor: SPINNERWINKLWEG 2, 83471 SCHONAU AM KONIGSSEE, ALEMANIA / SPINNERWINKLWEG 2, 83471 SCHONAU AM KONIGSSEE, ALEMANIA
- (54) Título: TAPA PARA LATA
- (74) Agente: JUAN FREMIORT ORTIZ – 1780
- (30) Prioridad/es: (no aplica) – (no aplica) – (no aplica)
- (51) Int. CI 8: B65D 17/

En cumplimiento al Artículo 1 de la Ley N° 2593/05 que modifica el Artículo 23 De publicaciones de la Ley N° 1630/00 de Patentes de Invención, se dispone que a partir de la fecha de la presente orden de publicación, esta solicitud de patente se hace pública y se ordena su publicación por el término de la Ley.

**(57) Resumen:**

(42/17) Se describe una tapa para lata destinada en particular para latas de bebida, que se diferencia de las tapas para lata metálicas generalmente conocidas en que la región de apertura está configurada como pestaña a modo de lengüeta, que está separada de la superficie de tapa por una microhendidura que se extiende por el perímetro de la pestaña, en particular una hendidura de troquelado, y la base de la pestaña a modo de lengüeta unida a la superficie de tapa forma un apoyo acodado que despliega su efecto durante la operación de apertura, y en que el lado inferior de la tapa metálica está revestido de manera muy adherente, en particular por toda la superficie, de un material de plástico, en particular una lámina de plástico, y este revestimiento está realizado, de manera adyacente a la microhendidura entre la pestaña a modo de lengüeta y la superficie de tapa, de manera debilitada, en particular entallada.

  
 Dirección de Patentes  
 Farm. Berta Segovín  
 Directora Interina de Patentes  
 DINAPI

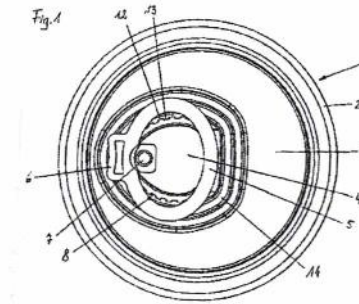
(19)



DIRECCIÓN NACIONAL  
DE PROPIEDAD  
INTELLECTUAL

REPUBLICA DEL PARAGUAY  
Dirección Nacional de Propiedad Intelectual

(11) Nro. Publicación: **PY1712282A**

(43) **Asunción, 28 de Junio de 2018.-**

**Orden de Publicación de SOLICITUD de Patente de Invención.-**

**(12) DATOS DE LA SOLICITUD**

(21) N° de Solicitud: 1712282 (22) Fecha de Solicitud: 08/03/2017

(71) Solicitante: **ARIDES GARCIA DE LUNA / MATHEUS MALAFAIA LUNA**

Domicilio Solicitante: AVENIDA MARACAÑA, 650 APTO. 602 - TIJUCA - RIO DE JANEIRO - RJ / AVENIDA MARACAÑA, 650 APTO. 602 - TIJUCA - RIO DE JANEIRO - RJ

(72) Inventor: **ARIDES GARCIA DE LUNA / MATHEUS MALAFAIA LUNA**

Domicilio Inventor: AVENIDA MARACAÑA, 650 APTO. 602 - TIJUCA - RIO DE JANEIRO - RJ / AVENIDA MARACAÑA, 650 APTO. 602 - TIJUCA - RIO DE JANEIRO - RJ

(54) Título: **PROCESO DE ESTAMPADO POR TRANSFERENCIA DE IMAGEN CON PAPEL COATED ESPECIAL Y TINTA DE SUBLIMACIÓN**

(74) Agente: CENTENO, ADA NELLY TORRES DE - 862

(30) Prioridad/es: (no aplica) - (no aplica) - (no aplica) 10 2016 105 134.9 - 18/03/2016 - DE

(51) Int. Cl 8: **B41M 5/ D21H 19/**

En cumplimiento al Artículo 1 de la Ley N° 2593/05 que modifica el Artículo 23 De publicaciones de la Ley N° 1630/00 de Patentes de Invención, se dispone que a partir de la fecha de la presente orden de publicación, esta solicitud de patente se hace pública y se ordena su publicación por el término de la Ley.

**(57) Resumen:**

(51/17) El presente invento se trata de un método de estampado por transferencia de imagen utilizando papel coated especial y tinta de sublimación, según el cual la imagen es impresa en papel revestido con un coat especial, para uso en impresión "ink jet", "silk screen", "huecocrabado", o "flexografía", el coat impide que la tinta impresa penetre en la porosidad del papel. La transferencia de la imagen es realizada por presión y calor, a una temperatura de 200°C a 230°C, el coat es activado por el calor del prensado, haciendo que el coat se ablande, se amolde y tenga una leve adherencia a la trama y a los hilos del tejido que recibe la estampa. La leve adherencia permite un registro perfecto entre la imagen impresa en el papel del tejido de tal manera que elimina la necesidad de pré-encogido del tejido, eliminando una etapa en el proceso productivo, eso preserva la textura y color del tejido, evita el amarillamiento por exceso de calor. Esta mayor área de contacto proporciona una mayor tasa de transferencia de la tinta para el tejido, aumentando significativamente la intensidad, contraste y vivacidad de colores. Cuanto mayor área de contacto, mayor tasa de transferencia de tinta, mayor vivacidad de colores, proporciona un aumento en la resistencia de la imagen de acción de la luz UV y la acción de desgaste por el sudor y el lavado.

Dirección de Patentes  
Berta Segovia  
Directora Interina de Patentes  
DINAPI

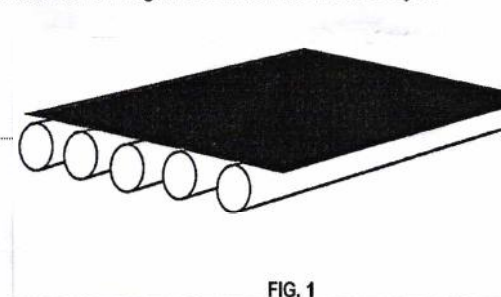

FIG. 1

(19)



DIRECCIÓN NACIONAL  
**DE PROPIEDAD  
INTELLECTUAL**

REPUBLICA DEL PARAGUAY  
Dirección Nacional de Propiedad Intelectual

(11) Nro. Publicación: **PY1713189A**

(43) **Asunción, 4 de Junio de 2018.-**

**Orden de Publicación de SOLICITUD de Patente de Invención.-**

**(12) DATOS DE LA SOLICITUD**

- (21) N° de Solicitud: **1713189** (22) Fecha de Solicitud: **10/03/2017**
- (71) Solicitante: **MONSANTO TECHNOLOGY LLC**
- Domicilio Solicitante: **800 NORTH LINDBERGH BOULEVARD ST. LOUIS, MISSOURI 63167, ESTADOS UNIDOS DE AMERICA**
- (72) Inventor: **CHITTOOR, JAISHREE M. / FLASINSKI, STANISLAW / OUFATTOLE, MOHAMMED / PETERSEN, MICHAEL W.**
- Domicilio Inventor: **800 NORTH LINDBERGH BOULEVARD ST. LOUIS, MISSOURI 63167, ESTADOS UNIDOS DE AMERICA / 800 NORTH LINDBERGH BOULEVARD ST. LOUIS, MISSOURI 63167, ESTADOS UNIDOS DE AMERICA / 800 NORTH LINDBERGH BOULEVARD ST. LOUIS, MISSOURI 63167, ESTADOS UNIDOS DE AMERICA**
- (54) Título: **ELEMENTOS REGULADORES VEGETALES Y SUS USOS**
- (74) Agente: **BERKEMEYER, HUGO T. – 6**
- (30) Prioridad/es: **62/306,790 – 11/03/2016 – US**
- (51) Int. CI 8: **A01H 5/ C12N 15/**

En cumplimiento al Artículo 1 de la Ley N° 2593/05 que modifica el Artículo 23 De publicaciones de la Ley N° 1630/00 de Patentes de Invención, se dispone que a partir de la fecha de la presente orden de publicación, esta solicitud de patente se hace pública y se ordena su publicación por el término de la Ley.

**(57) Resumen:**

(54/17) La invención proporciona moléculas de ADN recombinantes y construcciones, así como sus secuencias de nucleótidos, útiles para modular la expresión génica en plantas. La invención también proporciona plantas, células vegetales, partes de planta y semillas transgénicas que comprenden las moléculas de ADN transcribibles heterólogas, así como métodos para su uso.

  
Dirección de Patentes  
Luzmila Bertha Segovia  
Directora Interina de Patentes  
DINAPI

(19)



DIRECCIÓN NACIONAL  
DE PROPIEDAD  
INTELECTUAL

REPÚBLICA DEL PARAGUAY  
Dirección Nacional de Propiedad Intelectual

(11) Nro. Publicación: PY1713204A

(43) Asunción, 4 de Junio de 2018.-

**Orden de Publicación de SOLICITUD de Patente de INVENCIÓN**

**(12) DATOS DE LA SOLICITUD**

- (21) N° de Solicitud: 1713204 (22) Fecha de Solicitud: 10/03/2017
- (71) Solicitante: **DOW AGROSCIENCES LLC**  
Domicilio Solicitante: 9330 ZIONSVILLE ROAD, INDIANAPOLIS, IN 46268-1054, ESTADOS UNIDOS DE AMERICA, ,
- (72) Inventor: **MANJU GUPTA / SANDEEP KUMAR / SHAVELL GORMAN / ANDREW F. WORDEN**  
Domicilio Inventor: 9330 ZIONSVILLE ROAD, INDIANAPOLIS, INDIANA 46268-1054, ESTADOS UNIDOS DE AMERICA, , / 9330 ZIONSVILLE ROAD, INDIANAPOLIS, INDIANA 46268-1054, ESTADOS UNIDOS DE AMERICA, , / 9330 ZIONSVILLE ROAD, INDIANAPOLIS, INDIANA 46268-1054, ESTADOS UNIDOS DE AMERICA, , / 9330 ZIONSVILLE ROAD, INDIANAPOLIS, INDIANA 46268-1054, ESTADOS UNIDOS DE AMERICA, ,
- (54) Título: **PROMOTOR DE VEGETALES Y UTR 3' PARA LA EXPRESIÓN TRANSGÉNICA**
- (74) Agente: BERKEMEYER, HUGO T. – 6
- (30) Prioridad/es: **62/306,990 – 11/03/2016 – US**
- (51) Int. Cl 8: **A01H 1**  
**/ C12N 15/ C12N 5/**

En cumplimiento al Artículo 1 de la Ley N° 2593/05 que modifica el Artículo 23 De publicaciones de la Ley N° 1630/00 de Patentes de Invención, se dispone que a partir de la fecha de la presente orden de publicación, esta solicitud de patente se hace pública y se ordena su publicación por el término de la Ley.

**(57) Resumen:**

(55/17). La presente divulgación se refiere a composiciones y métodos para promover la transcripción de una secuencia de nucleótidos en un vegetal o en una célula vegetal, con el uso de un promotor de GRMZM2G138258 de Zea mays. Algunas modalidades se refieren a un promotor de GRMZM2G138258 de Zea mays que funciona en los vegetales para promover la transcripción de secuencias de nucleótidos operativamente unidas. Otras modalidades se refieren a una 3'UTR de GRMZM2G138258 de Zea mays que funciona en los vegetales para terminar la transcripción de secuencias de nucleótidos operativamente unidas.

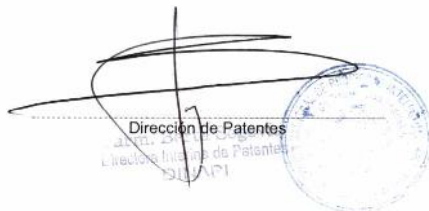

(19)



DIRECCIÓN NACIONAL DE PROPIEDAD INTELECTUAL

REPUBLICA DEL PARAGUAY  
Dirección Nacional de Propiedad Intelectual

(11) Nro. Publicación: PY1714833A

(43) Asunción, 4 de Junio de 2018.-

**Orden de Publicación de SOLICITUD de Patente de INVENCION**

**(12) DATOS DE LA SOLICITUD**

- (21) N° de Solicitud: 1714833 (22) Fecha de Solicitud: 16/03/2017
- (71) Solicitante: **BAYER CROPSCIENCE AKTIENGESELLSCHAFT**
- Domicilio Solicitante: ALFRED-NOBEL-STR.50, 40789 MONHEIM, ALEMANIA
- (72) Inventor: **DR. DAVID WILCKE / DR. ROLAND ANDREE / DR. ARND VOERSTE / DR. SILVIA CEREZO-GALVEZ / DR. GRAHAM HOLMWOOD / DR. KERSTIN ILG / DR. DANIELA PORTZ / DR. ULRICH EBBINGHAUS-KINTSCHER / ULRICH GORGENS / DR. CATHLEEN BRADLER / DR. ANDREAS TURBERG**
- Domicilio Inventor: FRIEDENSTR. 39, 40219 DÜSSELDORF, ALEMANIA. / DECHANT-MIEBACH-WEG 37, 40764 LANGENFELD, ALEMANIA. / MOZARTSTR. 3-5, 50674 KÖLN, ALEMANIA. / PESTALOZZISTR. 39a, 40764 LANGENFELD, ALEMANIA. / HITDORFER KIRCHWEG 40, 51371 LEVERKUSEN, ALEMANIA. / NEUSSER WALL 32, 50670 KÖLN, ALEMANIA. / OSTSTR. 1, 52391 VETTWEIB, ALEMANIA. / WITTBRAUCKER STR.122, 44287 DORTMUND, ALEMANIA. / FESTER STR.37, 40882 RATINGEN, ALEMANIA. / GRASEGGGERSTR. 49, 50737, KÖLN, ALEMANIA. / SINTERSTR. 86, 42781 HAAN, ALEMANIA.
- (54) Título: **COMPUESTOS DE PIRIDINA SUSTITUIDOS COMO PESTICIDAS**
- (74) Agente: FERNANDEZ DE BRIX, WILFRIDO – 25
- (30) Prioridad/es: 16160593.6 – 16/03/2016 – EP
- (51) Int. Cl 8: **A01N 43**

/ C07D 213/ C07D 401/

En cumplimiento al Artículo 1 de la Ley N° 2593/05 que modifica el Artículo 23 De publicaciones de la Ley N° 1630/00 de Patentes de Invención, se dispone que a partir de la fecha de la presente orden de publicación, esta solicitud de patente se hace pública y se ordena su publicación por el término de la Ley.

**(57) Resumen:**

(58/17). La presente invención se refiere a compuestos novedosos de piridina sustituida de la fórmula (I) donde R1, R2, R3, R4, R5, R6, V1, V2 y Q1 tienen las definiciones dadas en la descripción, y al uso de estos como acaricidas e insecticidas para el control de plagas animales, particularmente artrópodos y especialmente insectos y arácnidos, y a procesos e intermedios para la preparación de estos.

Dirección de Patentes

Maria Berta

Directora Interina de Patentes

DINAPI

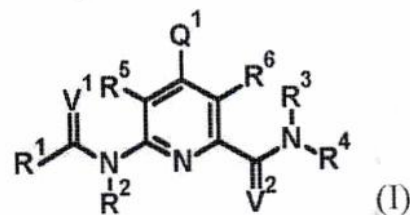



(43) Asunción, 4 de junio de 2018.-

**Orden de Publicación de SOLICITUD de Patente de INVENCIÓN**

**(12) DATOS DE LA SOLICITUD**

(21) N° de Solicitud: 1714900 (22) Fecha de Solicitud: 17/03/2017

(71) Solicitante: **Productos Familia S. A.**

Domicilio Solicitante: Carrera 50 No. 8 Sur-117, Medellín, Colombia

(72) Inventor: **JAIME ALBERTO CASTAÑO AGUDELO / JERSON ALEXIS MONSALVE VILLA / JUAN SEBASTIÁN SÁNCHEZ VALDÉS**

Domicilio Inventor: Carrera 50 No. 8 Sur-117, Medellín, Colombia / Carrera 50 No. 8 Sur-117, Medellín, Colombia / Carrera 50 No. 8 Sur-117, Medellín, Colombia

(54) Título: **EMPAQUE INDIVIDUAL PARA UN ARTÍCULO ABSORBENTE**

(74) Agente: Wilfrido Fernandez De Brix – 25

(30) Prioridad/es: **NC2016/0004462 – 2016/11/23 – CO**

(51) Int. Cl 8: **B 32B 27/30(2006.01), A 61F 13/15(2006.01), A 61F 13/475(2006.01), A 61F 13/537(2006.01)**

En cumplimiento al Artículo 1 de la Ley N° 2593/05 que modifica el Artículo 23 De publicaciones de la Ley N° 1630/00 de Patentes de Invención, se dispone que a partir de la fecha de la presente orden de publicación, esta solicitud de patente se hace pública y se ordena su publicación por el término de la Ley.

**(57) Resumen:**

(59/17). La presente invención corresponde a un empaque para un artículo absorbente con una lámina superior permeable y una lámina inferior impermeable. El empaque comprende una lámina flexible impermeable a los gases sobre la cual se dispone el artículo absorbente de tal manera que la lámina inferior impermeable del artículo absorbente se dispone sobre la lámina flexible. La lámina flexible se dobla describiendo una primera sección, una segunda sección y una tercera sección, la primera sección se dobla sobre la segunda sección de tal manera que al doblar el artículo absorbente la lámina superior se dispone sobre sí misma, y la tercera sección se dobla sobre la primera sección. Los bordes longitudinales de la lámina flexible doblada son sellados continuamente mediante sellado térmico, y el borde transversal es sellado continuamente mediante sellado adhesivo.

  
Dirección de Patentes  
Larín Berta S. Govia  
Directora Interina de Patentes  
DINAPI

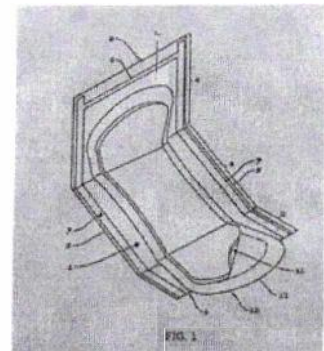



(43) **Asunción, 18 de Junio de 2018.-**
**Orden de Publicación de SOLICITUD de Patente de Invención.-**
**(12) DATOS DE LA SOLICITUD**

- |                        |   |                          |            |
|------------------------|---|--------------------------|------------|
| (21) N° de Solicitud:  | 1714908   | (22) Fecha de Solicitud: | 17/03/2017 |
| (71) Solicitante:      | <b>FMC CORPORATION</b>  |                          |            |
| Domicilio Solicitante: | 2929 WALNURT STREET, PHILADELPHIA, PENNSYLVANIA 19104, U. S. A.   |                          |            |
| (72) Inventor:         | <b>SWAMY, NARAYANA / DEVRAJAN, CHOKALINGAM / DATAR, RAVINDRA VITTHAL</b>  |                          |            |
| Domicilio Inventor:    | #89, 4TH CROSS, UAS LAYOUT, RMV 2 ND STAGE POST, BANGALORE-560 094, INDIA / 4, Kausik, 1st floor, ABG Layout 1st stage, Geleya Balaga, Mahalaxmipura, Bangalore-560086. / A002, The Ledge, Jakkur Main Road, Yelhanka Hobli, Bangalo 560064 |                          |            |
| (54) Título:           | <b>PROCESO PARA CONVERTIR UN ENANTIÓMERO S EN SU FORMA RACÉMICA</b>   |                          |            |
| (74) Agente:           | DE ORTIZ PIERPAOLI, ELBA ROSA – 109   |                          |            |
| (30) Prioridad/es:     | <b>62/309,573 – 17/03/2016 – US</b>   |                          |            |
| (51) Int. Cl. 8:       | <b>C07C 209/ C07C 233/</b>  |                          |            |

En cumplimiento al Artículo 1 de la Ley N° 2593/05 que modifica el Artículo 23 De publicaciones de la Ley N° 1630/00 de Patentes de Invención, se dispone que a partir de la fecha de la presente orden de publicación, esta solicitud de patente se hace pública y se ordena su publicación por el término de la Ley.

**(57) Resumen:**

(60/17) La presente invención se relaciona con un proceso novedoso para convertir la forma del enantiómero S no querido en su forma racémica útil con respecto a un derivado de 4-aminoindano. La presente invención se relaciona con un compuesto 7-fluoro-1,1,3-trimetil-2,3-dihidro-1 H-inden-4-amina (el "Comp II"), un compuesto intermedio útil para la preparación del compuesto fungicida 3-difluorometil-N-(7-fluoro-1,1,3-trimetil-4-indanil)-1-metil-4-pirazolcarboxamida (el "Comp I"). Más específicamente, la presente invención se relaciona con el enantiómero S del Comp II y con la preparación del mismo.

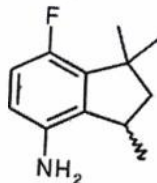

(19)



DIRECCIÓN NACIONAL  
DE PROPIEDAD  
INTELLECTUAL

REPUBLICA DEL PARAGUAY  
Dirección Nacional de Propiedad Intelectual

(11) Nro. Publicación: PY2017-1716216A

(43) Asunción, 5 de Junio de 2018.

**Orden de Publicación de SOLICITUD de Patente de**

**(12) DATOS DE LA SOLICITUD**

(21) N° de Solicitud: 2017-1716216

(22) Fecha de Solicitud: 23/03/2017

(71) Solicitante: Novartis Ag.

Domicilio Solicitante: Lichtstrasse 35, Suiza

(72) Inventor: Martijn Fenaux - Oliver Saunders - Fumiaki Yokokawa - Weidong Zhong

Domicilio Inventor: Novartis Institutes For Biomedical Research Inc. 5300 Chiron Way, Emeryville, Ca 94608, U.S.A.; 8811 East Herndon Avenue, Clovis, Ca 93619 United States Of America, U.S.A.; Novartis Institute For Tropical Diseases Pte. Ltd. 10 Biopolis Road, # 05-01 Chromos, Singapore Conuntry 138670, y Novartis Institutes For Biomedical Research Inc. 5300 Chiron Way, Emeryville, Ca 94608 United States Of America.

(54) Título: NUCLEÓSIDOS ANÁLOGOS DE ALQUINILO COMO INHIBIDORES DE RINOVIRUS HUMANO

(74) Agente: Wilfrido Fernandez De Brix - 25

(30) Prioridad/es: 10201602360R - 2016/03/24 - SG

(51) Int. Cl 8: C 07H 19/06, C 07H 19/11, A 61K 31/16, A 61K 31/7064

En cumplimiento al Artículo 1 de la Ley N° 2593/05 que modifica el Artículo 23 De publicaciones de la Ley N° 1630/00 de Patentes de Invención, se dispone que a partir de la fecha de la presente orden de publicación, esta solicitud de patente se hace pública y se ordena su publicación por el término de la Ley.

**(57) Resumen:**

(62/17) La presente invención proporciona un compuesto de Fórmula (I) o una sal del mismo; y usos terapéuticos de estos compuestos. La presente invención proporciona además composiciones farmacéuticas que comprenden estos compuestos, y composiciones que comprenden estos compuestos con un co-agente terapéutico, y métodos para usar los compuestos y composiciones para el tratamiento de infecciones virales, especialmente HRV.

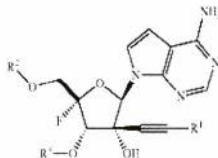

*[Handwritten signature]*  
Dirección de Patentes  
Asunción, 5 de Junio de 2018  
Circulo Interno de Patentes  
DINAPI  
Dirección de Patentes

(19)



DIRECCIÓN NACIONAL  
DE PROPIEDAD  
INTELLECTUAL

REPUBLICA DEL PARAGUAY  
Dirección Nacional de Propiedad Intelectual

(11) Nro. Publicación: PY1716279A

(43) Asunción, 5 de Junio de 2018.-

### Orden de Publicación de SOLICITUD de Patente de INVENCION

#### (12) DATOS DE LA SOLICITUD

- (21) N° de Solicitud: 1716279 (22) Fecha de Solicitud: 23/03/2017
- (71) Solicitante: SYNGENTA PARTICIPATIONS AG.  
Domicilio Solicitante: SCHWARZWALDALLEE 215, CH-4058, BASEL, SUIZA
- (72) Inventor: CARTER, NEIL BRIAN / EMMA BRIGGS / JAMES ALAN MORRIS / MELLONEY MORRIS / JOSEPH ANDREW TATE / JEFFREY STEVEN WAILES  
Domicilio Inventor: SYGENTA, JEALOTT'S HILL INT. RESEARCH CENTRE, BRACKNELL, BERKSHIRE, RG42 6EY, Gran Bretaña / Syngenta, Jealott's Hill Int. Research Centre, Bracknell, Berkshire, RG42 6EY, Gran Bretaña / Syngenta, Jealott's Hill Int. Research Centre, Bracknell, Berkshire, RG42 6EY, Gran Bretaña / Syngenta, Jealott's Hill Int. Research Centre, Bracknell, Berkshire, RG42 6EY, Gran Bretaña / Syngenta, Jealott's Hill Int. Research Centre, Bracknell, Berkshire, RG42 6EY, Gran Bretaña / Syngenta, Jealott's Hill Int. Research Centre, Bracknell, Berkshire, RG42 6EY, Gran Bretaña
- (54) Título: MEJORAS EN O RELACIONADAS CON COMPUESTOS ORGÁNICOS
- (74) Agente: SALOMONI FLORES, RAFAEL AUGUSTO – 462
- (30) Prioridad/es: 1604979.3 – 23/03/2016 – GB GB 1606639.1 - 15/04/2016
- (51) Int. CI 8: A01N 43/ C07D 401/

En cumplimiento al Artículo 1 de la Ley N° 2593/05 que modifica el Artículo 23 De publicaciones de la Ley N° 1630/00 de Patentes de Invención, se dispone que a partir de la fecha de la presente orden de publicación, esta solicitud de patente se hace pública y se ordena su publicación por el término de la Ley.

#### (57) Resumen:

(63/17) La presente invención se refiere a derivados de piridino-/pirimidino-piridina herbicidamente activos. La invención proporciona adicionalmente procesos e intermedios usados para la preparación de dichos derivados. La invención se extiende adicionalmente a composiciones herbicidas que comprenden dichos derivados, así como al uso de dichos compuestos y composiciones en el control del crecimiento de plantas indeseables: en particular el uso en el control de malezas, en cultivos de plantas útiles.

  
Dirección de Patentes  
Berta Segovia  
Directora Interina de Patentes  
DINAPI

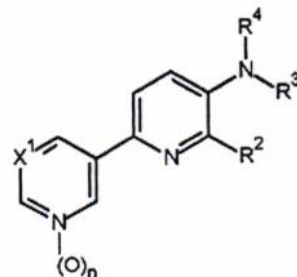

(19)



DIRECCIÓN NACIONAL  
DE PROPIEDAD  
INTELECTUAL

REPUBLICA DEL PARAGUAY  
Dirección Nacional de Propiedad Intelectual

(11) Nro. Publicación: **PY1716282A**

(43) **Asunción, 5 de Junio de 2018.-**

### Orden de Publicación de SOLICITUD de Patente de INVENCION

#### (12) DATOS DE LA SOLICITUD

(21) N° de Solicitud: 1716282

(22) Fecha de Solicitud: 23/03/2017

(71) Solicitante: **SYNGENTA PARTICIPATIONS AG**

Domicilio Solicitante: SCHWARZWALDALLEE 215, CH-4058, BASEL, SUIZA

(72) Inventor: **CARTER, NEIL BRIAN / EMMA BRIGGS / KENNETH LING / JAMES ALAN MORRIS / MELLONEY MORRIS / JEFFREY STEVEN WAILES / JHON WILLIAMS**

Domicilio Inventor: SYNGENTA, JEALOTT'S HILL INT. RESEARCH CENTRE, BRACKNELL, BERKSHIRE, RG42 6EY, GRAN BRETAÑA / Syngenta, Jealott's Hill Int. Research Centre, Bracknell, Berkshire, RG42 6EY, Gran Bretaña / Syngenta, Jealott's Hill Int. Research Centre, Bracknell, Berkshire, RG42 6EY, Gran Bretaña / Syngenta, Jealott's Hill Int. Research Centre, Bracknell, Berkshire, RG42 6EY, Gran Bretaña / Syngenta, Jealott's Hill Int. Research Centre, Bracknell, Berkshire, RG42 6EY, Gran Bretaña / Syngenta, Jealott's Hill Int. Research Centre, Bracknell, Berkshire, RG42 6EY, Gran Bretaña / Syngenta, Jealott's Hill Int. Research Centre, Bracknell, Berkshire, RG42 6EY, Gran Bretaña

(54) Título: **MEJORAS EN O RELACIONADAS CON COMPUESTOS ORGÁNICOS**

(74) Agente: SALOMONI FLORES, RAFAEL AUGUSTO – 462

(30) Prioridad/es: 1604969.4 – 23/03/2016 – GB

(51) Int. Cl 8: **A01N 43/ C07D 417/**

En cumplimiento al Artículo 1 de la Ley N° 2593/05 que modifica el Artículo 23 De publicaciones de la Ley N° 1630/00 de Patentes de Invención, se dispone que a partir de la fecha de la presente orden de publicación, esta solicitud de patente se hace pública y se ordena su publicación por el término de la Ley.

#### (57) Resumen:

(64/17) La presente invención se refiere a derivados de piridino-pirimidino-piridina herbicidamente activos, así como a procesos e intermedios usados para la preparación de dichos derivados. La invención se extiende adicionalmente a composiciones herbicidas que comprenden dichos derivados, así como el uso de dichos compuestos y composiciones en el control del crecimiento de plantas indeseables: en particular el uso en el control de malezas, en cultivos de plantas útiles.

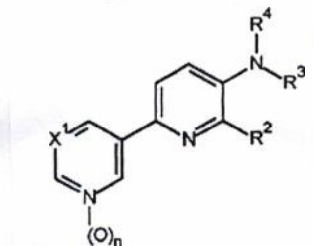

(19)



DIRECCIÓN NACIONAL  
DE PROPIEDAD  
INTELLECTUAL

REPUBLICA DEL PARAGUAY  
Dirección Nacional de Propiedad Intelectual

(11) Nro. Publicación: PY1716284A

(43) Asunción, 5 de Junio de 2018.-

### Orden de Publicación de SOLICITUD de Patente de INVENCION

#### (12) DATOS DE LA SOLICITUD

(21) N° de Solicitud: 1716284

(22) Fecha de Solicitud: 23/03/2017

(71) Solicitante: SYNGENTA PARTICIPATIONS AG.

Domicilio Solicitante: SCHWARZWALDALLEE 215, CH-4058, BASEL, SUIZA

(72) Inventor: CARTER, NEIL BRIAN / EMMA BRIGGS / CHRISTIANA KITSIOU / KENNETH LING / JAMES ALAN MORRIS / ANDREW JOSEPH TATE / JEFFREY STEVEN WAILES / JHON WILLIAMS

Domicilio Inventor: SYNGENTA, JEALOTT'S HILL INT. RESEARCH CENTRE, BRACKNELL, BERKSHIRE, RG42 6EY, GRAN BRETAÑA / Syngenta, Jealott's Hill Int. Research Centre, Bracknell, Berkshire, RG42 6EY, Gran Bretaña. / Syngenta, Jealott's Hill Int. Research Centre, Bracknell, Berkshire, RG42 6EY, Gran Bretaña. / Syngenta, Jealott's Hill Int. Research Centre, Bracknell, Berkshire, RG42 6EY, Gran Bretaña. / Syngenta, Jealott's Hill Int. Research Centre, Bracknell, Berkshire, RG42 6EY, Gran Bretaña. / Syngenta, Jealott's Hill Int. Research Centre, Bracknell, Berkshire, RG42 6EY, Gran Bretaña. / Syngenta, Jealott's Hill Int. Research Centre, Bracknell, Berkshire, RG42 6EY, Gran Bretaña. / Syngenta, Jealott's Hill Int. Research Centre, Bracknell, Berkshire, RG42 6EY, Gran Bretaña.

(54) Título: MEJORAS EN O RELACIONADAS CON COMPUESTOS ORGÁNICOS

(74) Agente: SALOMONI FLORES, RAFAEL AUGUSTO - 462

(30) Prioridad/es: 1604970.2 - 23/03/2016 - GB

(51) Int. Cl 8: A01N 43/ C07D 401/

En cumplimiento al Artículo 1 de la Ley N° 2593/05 que modifica el Artículo 23 De publicaciones de la Ley N° 1630/00 de Patentes de Invención, se dispone que a partir de la fecha de la presente orden de publicación, esta solicitud de patente se hace pública y se ordena su publicación por el término de la Ley.

#### (57) Resumen:

(65/17) La presente invención se refiere a derivados de piridino-pirimidino-piridina activos como herbicidas. La invención proporciona, además, procedimientos y compuestos intermedios utilizados para la preparación de tales derivados, así como al uso de este tipo de compuestos y a composiciones para controlar el crecimiento de plantas indeseables: en particular el uso en el control de malas hierbas en cultivos de plantas útiles.

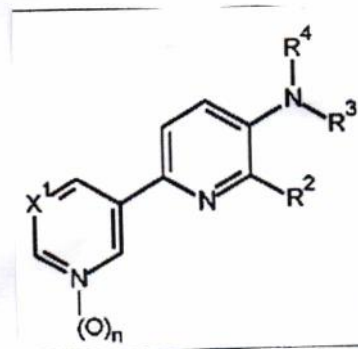

(19)



DIRECCIÓN NACIONAL DE PROPIEDAD INTELECTUAL

REPUBLICA DEL PARAGUAY  
Dirección Nacional de Propiedad Intelectual

(11) Nro. Publicación: PY1717353A

(43) Asunción, 5 de junio de 2018.-

**Orden de Publicación de SOLICITUD de Patente de INVENCION**

**(12) DATOS DE LA SOLICITUD**

- (21) N° de Solicitud: 1717353 (22) Fecha de Solicitud: 28/03/2017
- (71) Solicitante: Cargill, Incorporated
- Domicilio Solicitante: 15407 Mcginty Road West, Ms 24, Wayzata, Minnesota 55391, Estados Unidos De América
- (72) Inventor: Dominique Lelimosin / Jeffrey J. Malsam / Eric Stanley Summer
- Domicilio Inventor: 2, Rue De La Croix Chevalier, Cretteville, Francia / ; 3109 Freemont Avenue South, Minneapolis, Estados Unidos / 3201 Irving Avenue South, Minneapolis, Estados Unidos
- (54) Título: SÓLIDOS DE BIOPOLÍMEROS SOLUBLES Y FILTRABLES
- (74) Agente: Hugo Teodoro Berkemeyer – 6
- (30) Prioridad/es: 62/313,973 – 28/03/2016 – US 62/345,109 – 03/06/2016 - US
- (51) Int. Cl 8: C 08F 210/00(2006.01), C 08F 220/00(2006.01), C 08L 25/00(2006.01)

En cumplimiento al Artículo 1 de la Ley N° 2593/05 que modifica el Artículo 23 De publicaciones de la Ley N° 1630/00 de Patentes de Invención, se dispone que a partir de la fecha de la presente orden de publicación, esta solicitud de patente se hace pública y se ordena su publicación por el término de la Ley.

**(57) Resumen:**

(67/17). En la presente descripción se describe un material de beta glucano, que comprende 1,3-1,6 beta glucano sólido, que cuando se solubiliza, bajo un procedimiento de solubilización especificado, tiene una relación de filtrabilidad menor que,aproximadamente 1,5. En la presente descripción se describe, además un material de beta glucano en donde puede recuperarse más de 50% de la viscosidad final después de ejecutar el procedimiento de solubilización especificado durante una pasada y más de 70% después de dos pasadas. En la presente descripción se describe, además, un material de beta glucano que cuando se solubiliza, bajo un procedimiento de solubilización especificado, tiene menos de 10% de pérdida de viscosidad durante la filtración.

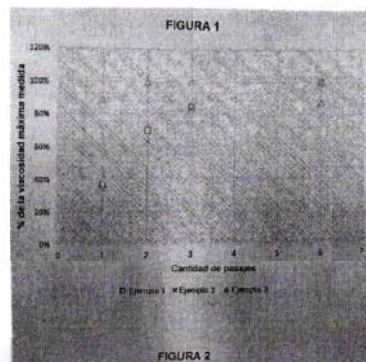

(19)



DIRECCIÓN NACIONAL DE PROPIEDAD INTELECTUAL

REPUBLICA DEL PARAGUAY  
Dirección Nacional de Propiedad Intelectual

(11) Nro. Publicación: PY1717949A

(43) Asunción, 5 de junio de 2018.-

**Orden de Publicación de SOLICITUD de Patente de INVENCION**

**(12) DATOS DE LA SOLICITUD**

- (21) N° de Solicitud: 1717949 (22) Fecha de Solicitud: 29/03/2017
- (71) Solicitante: Ocusoft, Inc.
- Domicilio Solicitante: P. O. Box 429, Richmond, Texas 77406, Estados Unidos
- (72) Inventor: Cynthia Barratt / Nat Adkins, Jr.
- Domicilio Inventor: P. O. Box 429, Richmond, Texas 77406, Estados Unidos / U.S.A. y P. O. Box 429, Richmond, Texas 77406, Estados Unidos
- (54) Título: COMPOSICIONES, KITS Y MÉTODOS PARA MANTENER LA HIGIENE DE LOS PÁRPADOS
- (74) Agente: Carmelo Alberto Modica Dichirico – 1225
- (30) Prioridad/es: 15/090,386 – 2016/04/04 – US
- (51) Int. Cl 8: A 61K 33/20(2006.01), A 61K 47/02(2006.01), A 61K 47/10(2006.01), A 61K 47/14(2006.01)

En cumplimiento al Artículo 1 de la Ley N° 2593/05 que modifica el Artículo 23 De publicaciones de la Ley N° 1630/00 de Patentes de Invención, se dispone que a partir de la fecha de la presente orden de publicación, esta solicitud de patente se hace pública y se ordena su publicación por el término de la Ley.

**(57) Resumen:**

(68/17). Se describen composiciones y métodos para limpiar el párpado y tratar una afección ocular en él. Un método para tratar una afección ocular implica limpiar un párpado con una primera composición oftálmica, en la que la primera composición oftálmica consiste esencialmente en agua, laurato de sorbitán PEG - 80, el gluceto metil - 20, el dioleato de metil - glucosa PEG- 120, saliciloil fitosfingosina, decil glucósido, 1,2 hexanodiol, caprililglicol, cocoanfodiacetato disódico, pantenol,,poliaminopropil biguanida, cloruro de sodio, cloruro de potasio y cloruro de calcio, seguido de la aplicación de una cantidad terapéuticamente eficaz de una segunda composición oftálmica hasta un margen del párpado, en que la segunda composición oftálmica consiste esencialmente en agua y ácido hipocloroso.

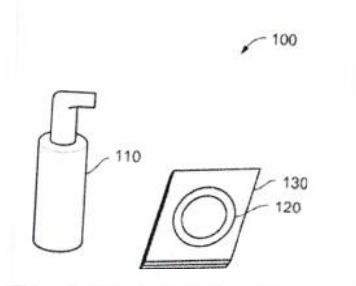

(19)



DIRECCIÓN NACIONAL DE PROPIEDAD INTELECTUAL

REPUBLICA DEL PARAGUAY  
Dirección Nacional de Propiedad Intelectual

(11) Nro. Publicación: PY1718502A

(43) Asunción, 5 de junio de 2018.-

**Orden de Publicación de SOLICITUD de Patente de INVENCION**

**(12) DATOS DE LA SOLICITUD**

- (21) N° de Solicitud: 1718502 (22) Fecha de Solicitud: 30/03/2017
- (71) Solicitante: Syngenta Participations AG
- Domicilio Solicitante: Schwarzwaldallee 215, Ch-4058, Basel, Suiza
- (72) Inventor: JUNG, PIERRE JOSEPH MARCEL / MUEHLEBACH, MICHEL / EDMUNDS, ANDREW / RAWAL, GIRISH / SIKERVAR, VIKAS / PABBA, JAGADISH
- Domicilio Inventor: Schaffhauserstrasse, 4332 Stein, Suiza / Schwarzwaldallee 215, Ch-4058, Basel, Suiza / Santa Mónica Works, Corlim, Ilhas, Goa 403 110, India / Santa Mónica Works, Corlim, Ilhas, Goa 403 110, India / Santa Mónica Works, Corlim, Ilhas, Goa 403 110, India
- (54) Título: DERIVADOS HETEROCÍCLICOS CON SUSTITUYENTES QUE CONTIENEN AZUFRE ACTIVOS COMO PLAGUICIDAS
- (74) Agente: Rafael Augusto Salomoni Flores – 462
- (30) Prioridad/es: 201611012363 – 07/04/2016 - IN
- (51) Int. CI 8: A 01N 43/40(2006.01), A 01N 43/90(2006.01), C 07D 401/14(2006.01), C 07D 405/14(2006.01)

En cumplimiento al Artículo 1 de la Ley N° 2593/05 que modifica el Artículo 23 De publicaciones de la Ley N° 1630/00 de Patentes de Invención, se dispone que a partir de la fecha de la presente orden de publicación, esta solicitud de patente se hace pública y se ordena su publicación por el término de la Ley.

**(57) Resumen:**

(74/17). Los compuestos de fórmula I, donde los sustituyentes son tal como se han definido en la reivindicación 1, y las sales, estereoisómeros, enantiómeros, tautómeros y N-óxidos agroquímicamente aceptables de estos compuestos se pueden utilizar como insecticidas y se pueden preparar de una manera conocida per se.

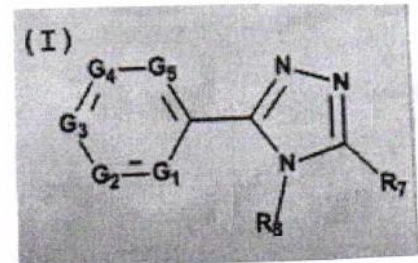



(19)



DIRECCIÓN NACIONAL DE PROPIEDAD INTELLECTUAL

REPUBLICA DEL PARAGUAY  
Dirección Nacional de Propiedad Intelectual

(11) Nro. Publicación: PY1718591A

(43) Asunción, 5 de junio de 2018.-

**Orden de Publicación de SOLICITUD de Patente de INVENCION**

**(12) DATOS DE LA SOLICITUD**

- (21) N° de Solicitud: 1718591 (22) Fecha de Solicitud: 31/03/2017
- (71) Solicitante: Merial Inc.
- Domicilio Solicitante: 3239 Satellite Blvd., Duluth, Georgia 30096, Estados Unidos De América
- (72) Inventor: PIERRE EMMANUEL DELIOU / SEBASTIEN LAFON
- Domicilio Inventor: 5936 Kendrix Woods Ct, Sugar Hill, Ga 30518, Estados Unidos De América / 114 Villamoura Way, Duluth, Ga 30097, Estados Unidos De América
- (54) Título: ETIQUETAS DE TECNOLOGÍA SIMPLE O DUAL PARA ANIMALES Y SISTEMA Y MÉTODO PARA SU USO
- (74) Agente: Hugo Teodoro Berkemeyer – 6
- (30) Prioridad/es: 62/316,204 – 2016/03/31 – US
- (51) Int. Cl 8: A 01K 11/00(2006.01), G 06K 17/00(2006.01)

En cumplimiento al Artículo 1 de la Ley N° 2593/05 que modifica el Artículo 23 De publicaciones de la Ley N° 1630/00 de Patentes de Invención, se dispone que a partir de la fecha de la presente orden de publicación, esta solicitud de patente se hace pública y se ordena su publicación por el término de la Ley.

**(57) Resumen:**

(76/17). Sistema y método para rastrear animales que puede incluir animales de producción como así también mascotas. El sistema y el método pueden comprender un sistema de etiqueta que se sujeta en un animal que sustancialmente tiene al menos una etiqueta de comunicación de campo cercano (NFC). El sistema de etiqueta comprende al menos una etiqueta NFC y una etiqueta de identificación por radiofrecuencia (RFID). Para las etiquetas NFC, tales etiquetas pueden ser leídas por un dispositivo de computación portátil, tal como un teléfono móvil que ejecuta el software de aplicación del lector NFC. El teléfono móvil se puede comunicar con una red de comunicaciones y en última instancia con un servidor de computadora con el fin de retransmitir la información recibida desde una respectiva etiqueta electrónica. Las etiquetas electrónicas se pueden fijar, insertar o ser ingeridas por un animal. Las etiquetas electrónicas pueden ser parte de un acoplamiento mecánico. Cada acoplamiento mecánico puede comprender una estructura diferente en función de si las etiquetas se fijan, se insertan o son ingeridas por el animal.

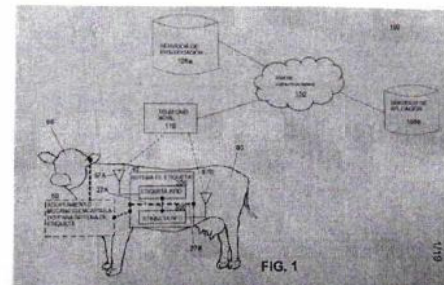

(19)



DIRECCIÓN NACIONAL  
**DE PROPIEDAD  
INTELLECTUAL**

REPUBLICA DEL PARAGUAY  
Dirección Nacional de Propiedad Intelectual

(11) Nro. Publicación: **PY1719555A**

(43) **Asunción, 6 de Junio de 2018.-**

**Orden de Publicación de SOLICITUD de Patente de INVENCION**

**(12) DATOS DE LA SOLICITUD**

- (21) N° de Solicitud: 1719555 (22) Fecha de Solicitud: 04/04/2017
- (71) Solicitante: **DOW AGROSCIENCES LLC. / FRAUNHOFER-GESELLSCHAFT ZUR FÖRDERUNG DER ANGEWANDTEN FORSCHUNG E.V.**
- Domicilio Solicitante: 9330 ZIONSVILLE ROAD INDIANAPOLIS, INDIANA 46268, ESTADOS UNIDOS DE AMERICA / HASASTRASSE 27c MUNICH (80686), ALEMANIA
- (72) Inventor: **NARVA, KENNETH E. / WORDEN, SARAH E. / FREY, MEGHAN L. / RANGASAMY, MURUGESAN / GANDRA, PREMCHAND / LO, WENDY / FISHILEVICH, ELANE / FISHER, RAINER / VILCINSKAS, ANDREAS / KNORR, EILEEN**
- Domicilio Inventor: 9330 ZIONSVILLE ROAD INDIANAPOLIS, IN 46268, ESTADOS UNIDOS DE AMERICA / 9330 ZIONSVILLE ROAD, INDIANAPOLIS, IN 46268, ESTADOS UNIDOS DE AMERICA / 9330 ZIONSVILLE ROAD, INDIANAPOLIS, IN 46268, ESTADOS UNIDOS DE AMERICA / 9330 ZIONSVILLE ROAD, INDIANAPOLIS, IN 46268, ESTADOS UNIDOS DE AMERICA / 9330 ZIONSVILLE ROAD, INDIANAPOLIS, IN 46268, ESTADOS UNIDOS DE AMERICA / 9330 ZIONSVILLE ROAD, INDIANAPOLIS, IN 46268, ESTADOS UNIDOS DE AMERICA / 9330 ZIONSVILLE ROAD, INDIANAPOLIS, IN 46268, ESTADOS UNIDOS DE AMERICA / 9330 ZIONSVILLE ROAD, INDIANAPOLIS, IN 46268, ESTADOS UNIDOS DE AMERICA / Pommerotterweg 31, Aachen, 52076, Alemania / Winchesterstr. 2, Giessen 35394, Alemania / Heinrich-buff-ring 26-32, Giessen 35392, Alemania
- (54) Título: **MOLÉCULAS DE ÁCIDO NUCLEICO fsh PARA EL CONTROL DE PLAGAS DE INSECTOS**
- (74) Agente: BERKEMEYER, HUGO T. – 6
- (30) Prioridad/es: 62/318621 – 05/04/2016 – US
- (51) Int. Cl 8: A01H 1/ A01H 5/ A01N 63/ C12N 15/

En cumplimiento al Artículo 1 de la Ley N° 2593/05 que modifica el Artículo 23 De publicaciones de la Ley N° 1630/00 de Patentes de Invención, se dispone que a partir de la fecha de la presente orden de publicación, esta solicitud de patente se hace pública y se ordena su publicación por el término de la Ley.

**(57) Resumen:**

(82/17). Esta divulgación se relaciona con moléculas de ácido nucleico y métodos para utilizarlas en el control de plagas de insectos a través de la inhibición mediada por la interferencia de ARN de secuencias no codificadoras diana en plagas de insectos, que incluyen plagas de coleópteros y/o hemípteros. La divulgación se relaciona asimismo con métodos de elaboración de plantas transgénicas que expresan moléculas de ácido nucleico útiles para el control de plagas de insectos, y las células de plantas y las plantas obtenidas de ese modo.

  
Dirección de Patentes  
Dra. Gerta Siegovic  
Directora Ejecutiva de Patentes  
DINAPI

(19)



DIRECCIÓN NACIONAL DE PROPIEDAD INTELECTUAL

REPUBLICA DEL PARAGUAY  
Dirección Nacional de Propiedad Intelectual

(11) Nro. Publicación: PY1720203A

(43) Asunción, 25 de Junio de 2018.-

Orden de Publicación de SOLICITUD de Patente de Invención.-

(12) DATOS DE LA SOLICITUD

- (21) N° de Solicitud: 1720203 (22) Fecha de Solicitud: 06/04/2017
- (71) Solicitante: INNOVATIVE MOLECULES GMBH
- Domicilio Solicitante: LEOPOLDSHOHERSTRASE 7, 32107 BAD SALZUFLEN, ALEMANIA
- (72) Inventor: PROF. DR. GERALD KLEYMANN / CHRISTIAN GEGE
- Domicilio Inventor: LEOPOLDSHOHERSTRASE 7, 32107 BAD SALZUFLEN, ALEMANIA / Mochentalerweg 26,089584
- (54) Título: NUEVOS COMPUESTOS ANTIVÍRICOS
- (74) Agente: DE ORTIZ PIERPAOLI, ELBA ROSA – 109
- (30) Prioridad/es: 16000787.8 – 06/04/2017 – EP
- (51) Int. CI 8: A61K 31/ A61P 1/ A61P 25/ C07D 277/ C07D 417/

En cumplimiento al Artículo 1 de la Ley N° 2593/05 que modifica el Artículo 23 De publicaciones de la Ley N° 1630/00 de Patentes de Invención, se dispone que a partir de la fecha de la presente orden de publicación, esta solicitud de patente se hace pública y se ordena su publicación por el término de la Ley.

(57) Resumen:

(84/17) La invención se refiere a nuevos compuestos de la Fórmula (I) a un proceso para su preparación y a su uso como medicamentos, en particular como medicamentos antivíricos.

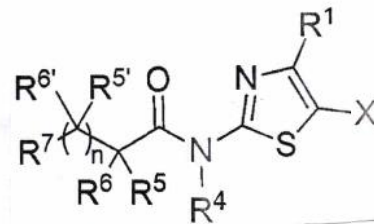

Dirección de Patentes

erm. Berta Segovia  
Directora Interna de Patentes

(19)



DIRECCIÓN NACIONAL  
**DE PROPIEDAD  
INTELLECTUAL**

REPUBLICA DEL PARAGUAY  
Dirección Nacional de Propiedad Intelectual

(11) Nro. Publicación: **PY1720774A**

(43) **Asunción, 6 de Junio de 2018.-**

**Orden de Publicación de SOLICITUD de Patente de INVENCIÓN**

**(12) DATOS DE LA SOLICITUD**

- (21) N° de Solicitud: **1720774** (22) Fecha de Solicitud: **07/04/2017**
- (71) Solicitante: **DOW AGROSCIENCES LLC.**  
Domicilio Solicitante: **9330 ZIONSVILLE ROAD, INDIANAPOLIS, IN 46268, ESTADOS UNIDOS DE AMERICA**
- (72) Inventor: **SARAH E. WORDEN / KENNETH E. NARVA / HUARONG LI / SEK YEE TAN / TAO XU / VIMBAI CHIKWANA / KUAN YANG / MARC D. ZACK**  
Domicilio Inventor: **9330 ZIONSVILLE ROAD, INDIANAPOLIS, IN 46268, ESTADOS UNIDOS DE AMERICA / 9330 ZIONSVILLE ROAD, INDIANAPOLIS, IN 46268, ESTADOS UNIDOS DE AMERICA / 9330 ZIONSVILLE ROAD, INDIANAPOLIS, IN 46268, ESTADOS UNIDOS DE AMERICA / 9330 ZIONSVILLE ROAD, INDIANAPOLIS, IN 46268, ESTADOS UNIDOS DE AMERICA / 9330 ZIONSVILLE ROAD, INDIANAPOLIS, IN 46268, ESTADOS UNIDOS DE AMERICA / 9330 ZIONSVILLE ROAD, INDIANAPOLIS, IN 46268, ESTADOS UNIDOS DE AMERICA / 9330 ZIONSVILLE ROAD, INDIANAPOLIS, IN 46268, ESTADOS UNIDOS DE AMERICA / 9330 ZIONSVILLE ROAD, INDIANAPOLIS, IN 46268, ESTADOS UNIDOS DE AMERICA**
- (54) Título: **TOXINAS CRY INSECTICIDAS**
- (74) Agente: **BERKEMEYER, HUGO T. – 6**
- (30) Prioridad/es: **62/319,428 – 07/04/2016 – US**
- (51) Int. CI 8: **A01H 1/ A01H 5/ A01N 63/ C12N 15/**

En cumplimiento al Artículo 1 de la Ley N° 2593/05 que modifica el Artículo 23 De publicaciones de la Ley N° 1630/00 de Patentes de Invención, se dispone que a partir de la fecha de la presente orden de publicación, esta solicitud de patente se hace pública y se ordena su publicación por el término de la Ley.

**(57) Resumen:**

(85/17) Se describen toxinas insecticidas que proceden de *Bacillus thuringiensis*, polinucleótidos que codifican estas toxinas, uso de estas toxinas para controlar plagas de plantas de coleópteros y plantas transgénicas que producen estas toxinas y son protegidas por estas.1. Una construcción de ácido nucleico que comprende una secuencia de ácido nucleico que codifica una proteína IRDIG insecticida.



(19)



DIRECCIÓN NACIONAL DE PROPIEDAD INTELECTUAL

REPUBLICA DEL PARAGUAY  
Dirección Nacional de Propiedad Intelectual

(11) Nro. Publicación: **PY1720996A**

(43) **Asunción, 6 de junio de 2018.**

**Orden de Publicación de SOLICITUD de Patente de INVENCION**

**(12) DATOS DE LA SOLICITUD**

- (21) N° de Solicitud: 1720996 (22) Fecha de Solicitud: 10/04/2017
- (71) Solicitante: Syngenta Participations AG
- Domicilio Solicitante: Schwarzwaldallee 215, Ch-4058, Basel, Suiza
- (72) Inventor: **Aspinall, Mary Bernadette / Burton, Paul Matthew / Gaulier, Steven / Rzepa, Paula Rocha / Watkins Melanie Jayne / Emmett, Edward John**
- Domicilio Inventor: Syngenta, Jealott's Hill International Research Centre, Bracknell, Berkshire, Rg426ey, Gran Bretaña / Syngenta, Jealott's Hill International Research Centre, Bracknell, Berkshire, Rg426ey, Gran Bretaña / Syngenta, Jealott's Hill International Research Centre, Bracknell, Berkshire, Rg426ey, Gran Bretaña / Syngenta, Jealott's Hill International Research Centre, Bracknell, Berkshire, Rg426ey, Gran Bretaña / Syngenta, Jealott's Hill International Research Centre, Bracknell, Berkshire, Rg426ey, Gran Bretaña / Syngenta, Jealott's Hill International Research Centre, Bracknell, Berkshire, Rg426ey, Gran Bretaña / Syngenta, Jealott's Hill International Research Centre, Bracknell, Berkshire, Rg426ey, Gran Bretaña / Syngenta, Jealott's Hill International Research Centre, Bracknell, Berkshire, Rg426ey, Gran Bretaña / Syngenta, Jealott's Hill International Research Centre, Bracknell, Berkshire, Rg426ey, Gran Bretaña
- (54) Título: **COMPUESTOS HERBICIDAS**
- (74) Agente: Rafael Augusto Salomoni Flores – 462
- (30) Prioridad/es: 1606613.6 – 2016/04/15 - GB / 1617766.9 2016/10/20 – GB
- (51) Int. Cl 8: A 01N 43/58(2006.01), C 07D 237/14(2006.01), C 07D 403/06(2006.01), C 07D 407/06(2006.01)

En cumplimiento al Artículo 1 de la Ley N° 2593/05 que modifica el Artículo 23 De publicaciones de la Ley N° 1630/00 de Patentes de Invención, se dispone que a partir de la fecha de la presente orden de publicación, esta solicitud de patente se hace pública y se ordena su publicación por el término de la Ley.

**(57) Resumen:**

(86/17). La presente invención se refiere a compuestos de Fórmula I, o una sal agrónomicamente aceptable de dichos compuestos, donde A1, R1, Ra, Rb, Rc y Rd son según se definen en la presente. La invención se refiere además a composiciones herbicidas, que comprenden un compuesto de Fórmula (I), a compuestos intermedios utilizados para producir los compuestos de Fórmula (I), a procesos para producir los compuestos de Fórmula (I) y al uso de los compuestos de Fórmula (I) para controlar malezas, en particular en cultivos de plantas útiles.

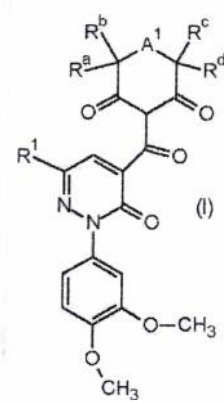
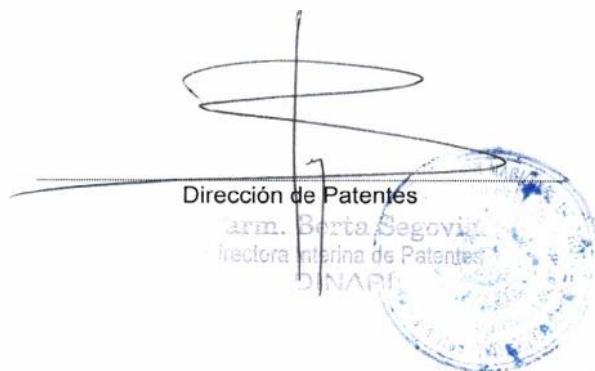

(19)



DIRECCIÓN NACIONAL  
**DE PROPIEDAD  
INTELLECTUAL**

REPUBLICA DEL PARAGUAY  
Dirección Nacional de Propiedad Intelectual

(11) Nro. Publicación: **PY1721242A**

(43) **Asunción, 25 de Junio de 2018.-**

**Orden de Publicación de SOLICITUD de Patente de Invención.-**

**(12) DATOS DE LA SOLICITUD**

(21) N° de Solicitud: 1721242

(22) Fecha de Solicitud: 10/04/2017

(71) Solicitante: **BIOGENESIS BAGO URUGUAY S. A.**

Domicilio Solicitante: FRANCISCO ACUÑA DE FIGUEROA 2119, MONTEVIDEO, URUGUAY

(72) Inventor: **RODOLFO CÉSAR BELLINZONI / EMMANUEL GÉRARD ETIENE RÉGULIER / ANA ROMO**

Domicilio Inventor: DEL CIPRÉS 5, LOTE 146, BARRIO LOS ALISOS, BENAVIDEZ, TIGRE, PROVINCIA DE BUENOS AIRES, ARGENTINA / Mariano Moreno 1686, Olivos, Provincia de Buenos Aires / dorrego 101, Chascomús, Provincia de Buenos Aires.

(54) Título: **VACUNA UNIVERSAL PARA ENFERMEDADES VIRALES**

(74) Agente: DE ORTIZ PIERPAOLI, ELBA ROSA – 109

(30) Prioridad/es: 62/320.852 – 11/04/2016 – US

(51) Int. CI 8: **A61K 39/ C12N 15/ C12N 7/**

En cumplimiento al Artículo 1 de la Ley N° 2593/05 que modifica el Artículo 23 De publicaciones de la Ley N° 1630/00 de Patentes de Invención, se dispone que a partir de la fecha de la presente orden de publicación, esta solicitud de patente se hace pública y se ordena su publicación por el término de la Ley.

**(57) Resumen:**

(88/17) La presente invención se refiere a una combinación farmacéutica para inducir una o más respuestas inmunitarias y/o para potenciar la eficacia de la vacunación en el huésped, que es capaz de inducir protección cruzada contra múltiples cepas / o serotipos de un virus. En una realización, la combinación farmacéutica es capaz de generar protección en animales productores de alimentos, tales como ganado vacuno, ovejas, cabras, cerdos y otros animales de pezuña hendida con menos campañas de vacunación. Esta vacuna universal comprende unas partículas virales inactivadas con uno o más de los siguientes componentes: polinucleótidos que codifican péptidos, polipéptidos o proteínas virales en diferentes tipos de plásmidos; péptidos, polipéptidos y proteínas virales; péptidos y polipéptidos virales sintéticos; péptidos, polipéptidos y proteínas virales recombinantes; VLPs; VLPs derivadas de otros virus; proteínas usadas como carrier o como adyuvante molecular fusionadas a péptidos, polipéptidos y/o proteínas derivadas de virus; adyuvantes, emulsionantes, adyuvantes moleculares y sistemas carrier.



(19)



REPUBLICA DEL PARAGUAY  
Dirección Nacional de Propiedad Intelectual

DIRECCIÓN NACIONAL  
DE PROPIEDAD  
INTELLECTUAL

(11) Nro. Publicación: **PY1721263A**

(43) **Asunción, 6 de junio de 2018.**

### Orden de Publicación de SOLICITUD de Patente de INVENCION

#### (12) DATOS DE LA SOLICITUD

(21) N° de Solicitud: **1721263** (22) Fecha de Solicitud: **10/04/2017**

(71) Solicitante: **Syngenta Participations AG**

Domicilio Solicitante: **Schwarzwaldallee 215, Ch-4058, Basel, Suiza**

(72) Inventor: **Smits, Helmars / Ghorai, Sujit Kumar**

Domicilio Inventor: **Santa Monica Works, Corlim, Ilhas Goa, India / Schaffhauserstrasse, 4332 Stein, Suiza**

(54) Título: **PROCESO PARA PREPARAR COMPUESTOS HERBICIDAS**

(74) Agente: **Rafael Augusto Salomoni Flores – 462**

(30) Prioridad/es: **201611015026 – 2016/04/29 – IN**

(51) Int. Cl 8: **C 07D 401/04(2006.01)**

En cumplimiento al Artículo 1 de la Ley N° 2593/05 que modifica el Artículo 23 De publicaciones de la Ley N° 1630/00 de Patentes de Invención, se dispone que a partir de la fecha de la presente orden de publicación, esta solicitud de patente se hace pública y se ordena su publicación por el término de la Ley.

#### (57) Resumen:

(89/17). La presente invención se refiere a un proceso para preparar un compuesto de fórmula (I), donde R1, R2, R3, R4, R5 y R6 son tal como se han definido en la memoria descriptiva.

Dirección de Patentes  
Farm. Bertha Salomoni  
Directora Interna de Patentes  
DINAPI

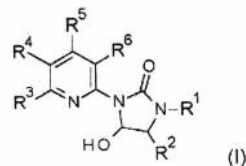

(19)



DIRECCIÓN NACIONAL DE PROPIEDAD INTELECTUAL

REPUBLICA DEL PARAGUAY  
Dirección Nacional de Propiedad Intelectual

(11) Nro. Publicación: PY1722142A

(43) Asunción, 7 de Junio de 2018.-

**Orden de Publicación de SOLICITUD de Patente de INVENCION**

**(12) DATOS DE LA SOLICITUD**

- (21) N° de Solicitud: 1722142 (22) Fecha de Solicitud: 17/04/2017
- (71) Solicitante: **SANOFI**
- Domicilio Solicitante: 54 RUE LA BOÉTIE 75008 PARIS, FRANCIA
- (72) Inventor: **ZHI-YONG YANG / GARY NABEL / LAN WU / EDWARD SEUNG / RONNIE WEI / JOCHEN BENINGA / ERCOLE RAO / WULF DIRK LEUSCHNER / CHRISTIAN BEIL / CHRISTIAN LANGE / CARSTEN CORVEY**
- Domicilio Inventor: C/O SANOFI 55 CORPORATE DRIVE, BRIDGEWATER MAIL CODE: 55A-505A NEW JERSEY 08807, ESTADOS UNIDOS / C/O SANOFI 55 CORPORATE DRIVE, BRIDGEWATER MAIL CODE: 55A-505A NEW JERSEY 08807, ESTADOS UNIDOS / C/O SANOFI 55 CORPORATE DRIVE, BRIDGEWATER MAIL CODE: 55A-505A NEW JERSEY 08807, ESTADOS UNIDOS / C/O SANOFI 55 CORPORATE DRIVE, BRIDGEWATER MAIL CODE: 55A-505A NEW JERSEY 08807, ESTADOS UNIDOS / C/O SANOFI 55 CORPORATE DRIVE, BRIDGEWATER MAIL CODE: 55A-505A NEW JERSEY 08807, ESTADOS UNIDOS / C/o Sanofi-aventis Deutschland Gmbh 65926 Frankfurt Am Main Germany, Alemania / C/o Sanofi-aventis Deutschland Gmbh 65926 Frankfurt Am Main Germany, Alemania / C/o Sanofi-aventis Deutschland Gmbh 65926 Frankfurt Am Main Germany, Alemania / C/o Sanofi-aventis Deutschland Gmbh 65926 Frankfurt Am Main Germany, Alemania / C/o Sanofi-aventis Deutschland Gmbh 65926 Frankfurt Am Main Germany, Alemania / C/o Sanofi-aventis Deutschland Gmbh 65926 Frankfurt Am Main Germany, Alemania / C/o Sanofi-aventis Deutschland Gmbh 65926 Frankfurt Am Main Germany, Alemania
- (54) Título: **PROTEÍNAS DE UNIÓN TRIESPECÍFICAS Y/O TRIVALENTES**
- (74) Agente: BERKEMEYER, HUGO T. - 6
- (30) Prioridad/es: 62/322,036 - 13/04/2016 - US 62/322,036 - 03/05/2016 - US 62/412,187 - 24/10/2016 - US  
EP17305298.6 - 17/03/2017 - EP
- (51) Int. CI 8: **A61K 39/ A61P 35/ C07K 14/ C07K 16/**

En cumplimiento al Artículo 1 de la Ley N° 2593/05 que modifica el Artículo 23 De publicaciones de la Ley N° 1630/00 de Patentes de Invención, se dispone que a partir de la fecha de la presente orden de publicación, esta solicitud de patente se hace pública y se ordena su publicación por el término de la Ley.

**(57) Resumen:**

(90/17). La descripción proporciona proteínas de unión trispecificas y/o trivalentes que comprenden cuatro cadenas de polipéptidos que forman tres sitios de unión con antígenos que específicamente unen una o varias proteínas blanco, en donde un primer par de polipéptidos que forman la proteína de unión posee dominios variables duales que tienen una orientación cruzada y en donde un segundo par de polipéptidos que forman la proteína de unión posee un dominio variable simple. La descripción también proporciona métodos para preparar proteínas de unión trispecificas y/o trivalentes y usos de tales proteínas de unión.



Dirección de Patentes  
Dra. Berta Segura  
Directora Interina de Patentes  
DINAPI



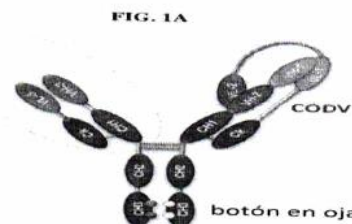



(19)



DIRECCIÓN NACIONAL DE PROPIEDAD INTELECTUAL

REPUBLICA DEL PARAGUAY  
Dirección Nacional de Propiedad Intelectual

(11) Nro. Publicación: PY1722295A

(43) Asunción, 7 de junio de 2018.-

**Orden de Publicación de SOLICITUD de Patente de INVENCION**

**(12) DATOS DE LA SOLICITUD**

- (21) N° de Solicitud: 1722295 (22) Fecha de Solicitud: 18/04/2017
- (71) Solicitante: Dow Agrosciences LLC  
Domicilio Solicitante: 9330 Zionsville Road, Indianapolis, In 46268, Estados Unidos De América
- (72) Inventor: Kenneth E. Narva / Joel J. Sheets / Sek Yee Tan / Vimbai Chikwana  
Domicilio Inventor: 9330 Zionsville Road, Indianapolis, In 46268, Estados Unidos De América / 2357 Park Terrace, San Luis Obispo, California 93401, Estados Unidos De América / 9330 Zionsville Road, Indianapolis, In 46268, Estados Unidos De América / 9330 Zionsville Road, Indianapolis, In 46268, Estados Unidos De América
- (54) Título: **COMBINACIÓN DE CUATRO TOXINAS DE PROTEÍNAS VIP Y CRY PARA EL MANEJO DE PLAGAS DE INSECTOS EN PLANTAS**
- (74) Agente: Hugo Teodoro Berkemeyer – 6
- (30) Prioridad/es: 62/324,490 – 2016/04/19 – US
- (51) Int. Cl 8: A 01H 1/00(2006.01), A 01H 5/00(20180101), A 01H 5/10(20180101), A 01P 7/04(2006.01), C 12N 15/82(2006.01)

En cumplimiento al Artículo 1 de la Ley N° 2593/05 que modifica el Artículo 23 De publicaciones de la Ley N° 1630/00 de Patentes de Invención, se dispone que a partir de la fecha de la presente orden de publicación, esta solicitud de patente se hace pública y se ordena su publicación por el término de la Ley.

**(57) Resumen:**

(91/17). La presente invención incluye métodos y plantas para controlar plagas de lepidópteros, especialmente los insectos polilla de la soja (*Pseudoplusia includens*) y oruga de las leguminosas (*Anticarsia gemmatalis*). Las plantas, preferentemente, plantas de soja, comprenden una combinación de proteínas insecticidas Cry1Ca, Cry1Ea, Cry2Aa y Vip3Ab1. Se describen métodos para usar las plantas para retrasar o evitar el desarrollo de resistencia por parte de los insectos.

1. Una planta transgénica que comprende ADN que codifica toxinas de proteínas insecticidas Cry1Ca, Cry2Aa, Cry1Ea y Vip3Ab1.

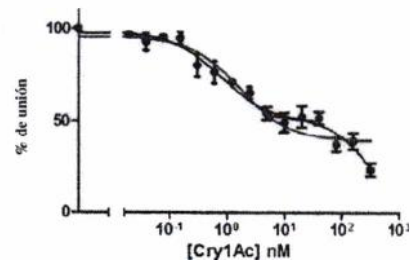

(19)



DIRECCIÓN NACIONAL  
**DE PROPIEDAD  
INTELLECTUAL**

REPUBLICA DEL PARAGUAY  
Dirección Nacional de Propiedad Intelectual

(11) Nro. Publicación: **PY1724356A**

(43) **Asunción**, 7 de junio de 2018.-

**Orden de Publicación de SOLICITUD de Patente de INVENCION**

**(12) DATOS DE LA SOLICITUD**

(21) N° de Solicitud: **1724356** (22) Fecha de Solicitud: **25/04/2017**

(71) Solicitante: **Syngenta Participations AG**

Domicilio Solicitante: **Schwarzwaldallee 215, Ch-4058, Basel, Suiza**

(72) Inventor: **Patre, Rupesh / Smejkal, Tomas**

Domicilio Inventor: **Santa Mónica, Plant Corlim, Ilhas, Goa 403 110, India / Breitenloh 5, 4333, Münchwilen, Suiza**

(54) Título: **PROCESO PARA LA PREPARACIÓN DE COMPUESTOS HERBICIDAS**

(74) Agente: **Luis Alberto Salomoni Flores – 48**

(30) Prioridad/es: **201611015025 – 2016/04/29 – IN**

(51) Int. Cl 8: **C 07D 401/04(2006.01)**

En cumplimiento al Artículo 1 de la Ley N° 2593/05 que modifica el Artículo 23 De publicaciones de la Ley N° 1630/00 de Patentes de Invención, se dispone que a partir de la fecha de la presente orden de publicación, esta solicitud de patente se hace pública y se ordena su publicación por el término de la Ley.

**(57) Resumen:**

(95/17). La presente invención se refiere a un proceso para preparar un compuesto de fórmula (IX), donde R1, R2A, R2B, R3, R4, R5 y R6 son como se definen en la memoria descriptiva. Además, la presente invención también se refiere a la reducción del compuesto de fórmula (IX) para producir un compuesto de fórmula (I).

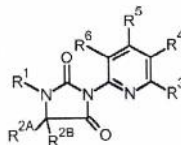

(19)



DIRECCIÓN NACIONAL  
**DE PROPIEDAD  
INTELLECTUAL**

REPÚBLICA DEL PARAGUAY  
Dirección Nacional de Propiedad Intelectual

(11) Nro. Publicación: **PY1728611A**

(43) **Asunción, 7 de Junio de 2018.-**

**Orden de Publicación de SOLICITUD de Patente de Invención.-**

**(12) DATOS DE LA SOLICITUD**

(21) N° de Solicitud: **1728611**

(22) Fecha de Solicitud: **11/05/2017**

(71) Solicitante: **HENSLEY INDUSTRIES, INC.**

Domicilio Solicitante: **2108 JOE FIELD ROAD, P. O. BOX 29779, DALLAS, TEXAS 75229, US**

(72) Inventor: **MOHAMAD YOUSSEF BILAL / VENKATA PRAKASH VEGUNTA / LAWRENCE NGIGI WAWERU / ISAI DIAZ**

Domicilio Inventor: **1448 WILLOUGHBY WAY, LITTLE ELM, TEXAS 75068, US / 17 Royal Lane. Apt. 3304, Dallas, Texas 75229 / 2932 Hollow Valley Drive Forth Worth, Texas 76224 / 1704 Baird Farm Circle 4212, Arlington, Texas 76224**

(54) Título: **SISTEMAS DE CONECTORES EN MONTAJES DE MIEMBROS DE DESGASTE ENGRANADOS A LA TIERRA**

(74) Agente: **DE ORTIZ PIERPAOLI, ELBA ROSA – 109**

(30) Prioridad/es: **62/335,424 – 12/05/2016 – US      62/441,756 - 03/01/2017 - US**

(51) Int. Cl 8: **E02F 9/ F16B 1/ F16B 19/**

En cumplimiento al Artículo 1 de la Ley N° 2593/05 que modifica el Artículo 23 De publicaciones de la Ley N° 1630/00 de Patentes de Invención, se dispone que a partir de la fecha de la presente orden de publicación, esta solicitud de patente se hace pública y se ordena su publicación por el término de la Ley.

**(57) Resumen:**

(104/17) Un sujetador incluye un eje alargado que tiene una cabeza en el extremo, la cabeza comprende un ajuste de fijación que se extiende radialmente hacia el exterior del eje. La cabeza incluye una cavidad de engranaje. El sujetador además incluye una tapa que tiene una protuberancia de engranaje para la inserción en la cavidad de engranaje de la tapa de manera tal que la rotación de la tapa produzca la rotación correspondiente de la cabeza, la tapa además comprende una parte de contacto que tiene una pluralidad de superficies planas que miran radialmente hacia el exterior. El sujetador además incluye un elemento resistente a la rotación que tiene superficies planas que miran hacia el exterior que se ajustan con las superficies planas que miran radialmente hacia el exterior de la parte de contacto, el elemento resistente a la rotación además incluye una característica de interferencia que se extiende radialmente hacia el exterior, el elemento resistente a la rotación es flexible de manera tal que permita pero que resista a la rotación de la tapa con respecto al elemento resistente a la rotación.

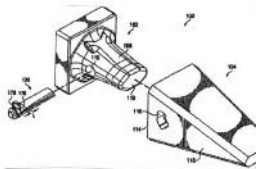



(43) Asunción, 4 de Junio de 2018.-

**Orden de Publicación de SOLICITUD de Patente de Invención.-**
**(12) DATOS DE LA SOLICITUD**

(21) N° de Solicitud: 1739708

(22) Fecha de Solicitud: 20/06/2017

(71) Solicitante: BAYER CROPSCIENCE AKTIENGESELLSCHAFT

Domicilio Solicitante: ALFRED-NOBEL-STR.50, 40789 MONHEIM AM RHEIN, ALEMANIA

(72) Inventor: CHRISTOPHE DUBOST / DR. ANDREAS GORTZ.- / DR. RUTH MEISSNER / DR. SIMON MAECHLING.-

Domicilio Inventor: ALLEE DES MESANGES 10, 69890 LA TOUR DE SALVAGNY / Theodor-Fontane-Str. 63, 41541 Dormagen / Kuhlmannweg 35, 51375 Leverkusen.- Alemania.- / Rue Bossuet 103, 69006 Lyon, Francia.-

(54) Título: COMBINACIONES DE COMPUESTOS ACTIVOS

(74) Agente: FERNANDEZ DE BRUX, WILFRIDO – 25

(30) Prioridad/es: 16175745.5 – 22/06/2016 – EP

(51) Int. Cl. 8: A01N 37/ A01N 43/ A01N 47/ C07C 251/ C07C 333/ C07D 213/ C07D 244/

En cumplimiento al Artículo 1 de la Ley N° 2593/05 que modifica el Artículo 23 De publicaciones de la Ley N° 1630/00 de Patentes de Invención, se dispone que a partir de la fecha de la presente orden de publicación, esta solicitud de patente se hace pública y se ordena su publicación por el término de la Ley.

**(57) Resumen:**

(139/17) La presente invención se refiere a combinaciones de compuestos activos, en particular que integran una composición fungicida, siendo que dichas combinaciones comprenden (A) una indanilcarboxamida difluorometilnicotínica de fórmula (I) y al menos otros dos compuestos con actividad fungicida (B). Además, la invención se refiere a un método para el control curativo o preventivo de hongos fitopatógenos en plantas o cultivos, al uso de una combinación conforme a la invención para el tratamiento de semillas, a un método para proteger una semilla y asimismo a la semilla tratada.

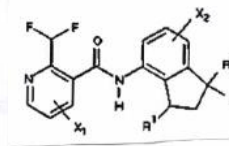

(19)



DIRECCIÓN NACIONAL  
DE PROPIEDAD  
INTELLECTUAL

REPUBLICA DEL PARAGUAY  
Dirección Nacional de Propiedad Intelectual

(11) Nro. Publicación: PY1816737A

(43) Asunción, 1 de Junio de 2018.-

### Orden de Publicación de SOLICITUD de Patente de INVENCION

#### (12) DATOS DE LA SOLICITUD

- (21) N° de Solicitud: 1816737 (22) Fecha de Solicitud: 13/03/2018
- (71) Solicitante: GILEAD SCIENCES INC
- Domicilio Solicitante: 333 Lakeside Drive, Foster City, California 94404 [US].
- (72) Inventor: CHUNG, BYOUNG KOWN / CLARKE, MICHAEL O'NEIL HANRAHAN / DOERFFLER, EDWARD / HUI, HON CHUNG / JORDAN, ROBERT / MACKMAN, RICHARD L. / PARRISH, JAY P. / RAY, ADRIAN S. / SIEGEL, DUSTIN
- Domicilio Inventor: 333 Lakeside Drive, Foster City, California 94404 [US]. / 333 Lakeside Drive, Foster City, California 94404 [US]. / 333 Lakeside Drive, Foster City, California 94404 [US]. / 333 Lakeside Drive, Foster City, California 94404 [US]. / 333 Lakeside Drive, Foster City, California 94404 [US]. / 333 Lakeside Drive, Foster City, California 94404 [US]. / 333 Lakeside Drive, Foster City, California 94404 [US]. / 333 Lakeside Drive, Foster City, California 94404 [US].
- (54) Título: MÉTODOS PARA TRATAR INFECCIONES POR EL VIRUS FILOVIRIDAE
- (74) Agente: DE ORTIZ PIERPAOLI, ELBA ROSA – 109
- (30) Prioridad/es: 62/105.619 – 20/01/2015 – US 62/072.331 - 29/10/2014 - US
- (51) Int. Cl 8: A61K 31/ C07D 487/

En cumplimiento al Artículo 1 de la Ley N° 2593/05 que modifica el Artículo 23 De publicaciones de la Ley N° 1630/00 de Patentes de Invención, se dispone que a partir de la fecha de la presente orden de publicación, esta solicitud de patente se hace pública y se ordena su publicación por el término de la Ley.

#### (57) Resumen:

(58/18). Div. 280/15-2. Se proporcionan compuestos, métodos, y composiciones farmacéuticas para tratar infecciones por el virus Filoviridae administrando ribósidos, fosfatos de ribósido, y profármacos del mismo, de Fórmula IV.

Los compuestos, composiciones, y métodos provistos son particularmente útiles para el tratamiento de infecciones por el virus de Marburg, virus de Ébola y virus Cueva.

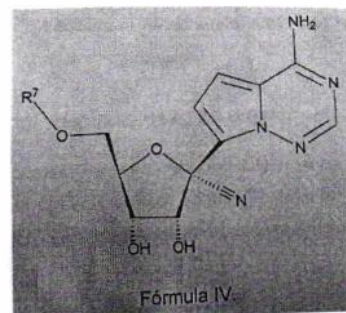

(19)



DIRECCIÓN NACIONAL  
DE PROPIEDAD  
INTELLECTUAL

REPUBLICA DEL PARAGUAY  
Dirección Nacional de Propiedad Intelectual

(11) Nro. Publicación: PY9045169

(43) Asunción, 8 de Junio de 2018.-

### Orden de Publicación de CONCESIÓN de Patente de INVENCION

#### (12) DATOS DE LA PATENTE

(21) N° de Solicitud: **9045169** (22) Fecha de Solicitud: **10/12/2009**

(71) Solicitante: **SYNGENTA PARTICIPATIONS AG / SYNGENTA LIMITED**

Domicilio Solicitante: Schwarzwaldallee 215, ch-4058 Basilea, Suiza / European Regional Centre, Priestley Road, Surrey Research Park, Guildford, Surrey GU2 7HY Reino Unido

(72) Inventor: **MUEHLEBACH MICHEL / CASSAYRE, JÉRÔME YVES / EDMUNDS, ANDREW / CORSI CAMILA / EL QACEMI, MYRIEM / HALL, ROGER GRAHAM / JEANGUENAT, ANDRE / GODFREY, CHRISTOPHER RICHARD AYLES / LOISELEUR, OLIVIER / MAIENFISCH, PETER / PITTERNA, THOMAS / JURGEN HARRY SCHAEZTER / CARTER, NEIL BRIAN / ANDRÉ DENIS STOLLER**

Domicilio Inventor: Syngenta Crop protection Munchwilen AG, Schaffhauserstrasse, 4332 Stein, Suiza / Syngenta Crop protection Munchwilen AG, Schaffhauserstrasse, 4332 Stein, Suiza / Syngenta Crop protection Munchwilen AG, Schaffhauserstrasse, 4332 Stein, Suiza / Syngenta Crop protection Munchwilen AG, Schaffhauserstrasse, 4332 Stein, Suiza / Syngenta Crop Protection Munchwilen AG, Schaffhauserstrasse, 4332 Stein, Suiza / Syngenta Crop Protection Munchwilen AG, Schaffhauserstrasse, 4332 Stein, Suiza / Syngenta Crop Protection Munchwilen AG, Schaffhauserstrasse, 4332 Stein, Suiza / Syngenta Crop Protection Munchwilen AG, Schaffhauserstrasse, 4332 Stein, Suiza / Syngenta Crop Protection Munchwilen AG, Schaffhauserstrasse, 4332 Stein, Suiza / Syngenta Crop Protection Munchwilen AG, Schaffhauserstrasse, 4332 Stein, Suiza / Syngenta Crop Protection Munchwilen AG, Schaffhauserstrasse, 4332 Stein, Suiza / Syngenta Crop Protection Munchwilen AG, Schaffhauserstrasse, 4332 Stein, Suiza / Syngenta Crop Protection Munchwilen AG, Schaffhauserstrasse, 4332 Stein, Suiza / Syngenta Crop Protection Munchwilen AG, Schaffhauserstrasse, 4332 Stein, Suiza / Syngenta Limited, Jealott's Hill Research Station, Bracknell, Berkshire, RG42 6EY, Gran Bretaña / Syngenta Crop Protection Munchwilen AG, Schaffhauserstrasse, 4332 Stein, Suiza

(54) Título: **DERIVADOS PIRROLIDINDIONA ESPIROHETEROCÍCLICA SUSTITUIDAS COMO PESTICIDAS**

(74) Agente: SALOMONI FLORES, RAFAEL AUGUSTO – 462

(30) Prioridad/es: **0822748.0 – 12/12/2008 – GB 0905237.4 - 26/03/2009 - GB**

(51) Int. Cl 8: **A01N 43/ C07D 211/ C07D 471/**

Registro N°: **4343** En Fecha: **08/06/2018** Vencimiento: **10/12/2029**

En cumplimiento al Artículo 1 de la Ley N° 2593/05 que modifica el Artículo N° 23 de la Ley Patentes de Inventiones N° 1630/2000, el Decreto Reglamentario, y conforme al dictamen favorable de la Asesoría Técnica, publíquese por el término de la Ley, la concesión de la presente patente de INVENCION y su resumen.

#### (57) Resumen:

AGROQ. - 302/09 La presente invención se refiere a un compuesto de la fórmula I donde los sustituyentes son como se definió en la reivindicación 1, son útiles como pesticida.

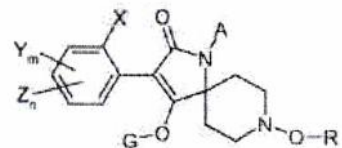

  
 Dirección de Patentes  
 Farm. Berta Segovia  
 Directora Interina de Patentes  
 D.N.A.P.I.