



(11) Nro. Publicación: PY740409

(43) Asunción, 23 de Noviembre de 2018.-

Orden de Publicación de CONCESIÓN de Patente de INVENCIÓN
(12) DATOS DE LA PATENTE

(21) N° de Solicitud: **740409** (22) Fecha de Solicitud: **23/11/2007**

(71) Solicitante: **ISHIHARA SANGYO KAISHA LTD.**

Domicilio Solicitante: **3-15 EDOBORY 1-CHOME, NISHI-KU, OSAKA-SHI - OSAKA - JAPON**

(72) Inventor: **1) TSUKAMOTO, MASAMITSU 2) KIKUGAWA, HIROSHI 3) KOMYOJI, TERUMASA 4) HATA, HIROSHI**

Domicilio Inventor: **(1-4) c/o Ishihara Sangyo Kaisha Ltd.,Chuo Kenkyusho,3-1, Nishi-shibukawa,2-chome, Kusatsu-shi,Shiga**

(54) Título: **COMPUESTOS DE BENZOILPIRAZOL, PROCESO PARA SU PRODUCCIÓN Y HERBICIDAS QUE LOS CONTIENEN**

(74) Agente: **BERKEMEYER, MARTHA - 7**

(30) Prioridad/es: **2006319579 - 28/11/2006 - JP**

(51) Int. Cl 8: **A01N 47/**

Registro N°: **4347** En Fecha: **22/11/2018** Vencimiento: **23/11/2027**

En cumplimiento al Artículo 1 de la Ley N° 2593/05 que modifica el Artículo N° 23 de la Ley Patentes de Invenciones N° 1630/2000, el Decreto Reglamentario, y conforme al dictamen favorable de la Asesoría Técnica, publíquese por el término de la Ley, la concesión de la presente patente de INVENCIÓN y su resumen.

(57) Resumen:

281/07AGROQ. La presente invención provee un nuevo herbicida que muestra excelentes efectos herbicidas, que posee amplio rango de aplicación que abarca campos agrícolas y campos no agrícolas, y diversos métodos de aplicación que incluyen el tratamiento del suelo y el tratamiento de follaje; un compuesto de benzoilpirazol representado por la fórmula (I) o su sal, donde R¹ es alquilo, R² es un átomo de hidrógeno o alquilo, R³ es alquilo, R⁴ es alquilo o halógeno, R⁵ es alquilo sustituido con un Y¹, haloalcoxi, alcoxi sustituido con Y², o alcoxicarbonilo, R⁶ es alquilsulfonilo, A es alquileo sustituido con por lo menos un alquilo, Y¹ es alcoxi o haloalcoxi, e Y² es alcoxi; un proceso para su producción, un herbicida que lo contiene como ingrediente activo; y un método para el control de plantas indeseadas o para la inhibición de su crecimiento, que comprende la aplicación de una cantidad herbicidamente eficaz de dicho compuesto a las plantas indeseadas, o a un lugar donde crecen plantas indeseadas.

Dirección de Patentes
Farm. Berta Segovia
Directora Marina de Patentes
DINAFI

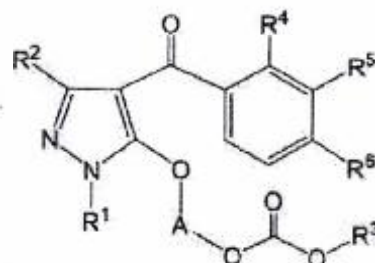

(19)



DIRECCIÓN NACIONAL DE PROPIEDAD INTELECTUAL

REPUBLICA DEL PARAGUAY
Dirección Nacional de Propiedad Intelectual

■ GOBIERNO NACIONAL

Paraguay de la gente

(11) Nro. Publicación: PY1528981A

(43) Asunción, 15 de Noviembre de 2018.-

Orden de Publicación de SOLICITUD de Patente de INVENCION

(12) DATOS DE LA SOLICITUD

- (21) N° de Solicitud: 1528981 (22) Fecha de Solicitud: 01/07/2015
- (71) Solicitante: FMC CORPORATION
- Domicilio Solicitante: 2929 Walnut Street, Philadelphia, PA 19104, Estados Unidos de América.
- (72) Inventor: ANDREW DUNCAN SATTERFIELD / JAMES FRANCIS BEREZNAK / MATTHEW JAMES CAMPBELL
- Domicilio Inventor: 1524 ROBERT BURNS COURT BEAR, DELAWARE 19701, EEUU. / 3231 SAW MILL ROAD NEWTOWN SQUARE, PENNSYLVANIA 19073, EEUU. / 791 JOSEPH BIGGS HIGHWAY RISING SUN, MARYLAND 21911, EEUU.
- (54) Título: HERBICIDAS DE PIPERIDINONA
- (74) Agente: FERNANDEZ DE BRUX, WILFRIDO – 25
- (30) Prioridad/es: 62/020140 – 02/07/2014 – US
- (51) Int. Cl 8: A01N 57/ C07D 211/ C07D 401/ C07D 417/

En cumplimiento al Artículo 1 de la Ley N° 2593/05 que modifica el Artículo 23 De publicaciones de la Ley N° 1630/00 de Patentes de Invención, se dispone que a partir de la fecha de la presente orden de publicación, esta solicitud de patente se hace pública y se ordena su publicación por el término de la Ley.

(57) Resumen:

(171/15). La presente invención describe compuestos de Fórmula 1, que incluyen todos los estereoisómeros, N-óxidos y sales de estos: en donde R1, R2, R3, R2A, R3A, R4, R5, R6, Q1, Q2, Y1 e Y2 son tal como se definieron en la descripción. Además, se describen las composiciones que contienen los compuestos de Fórmula 1 y los métodos para controlar la vegetación indeseada o su medio ambiente; el método comprende la etapa de poner la vegetación indeseada o su medio ambiente en contacto con una cantidad eficaz de un compuesto o una composición de la presente invención.

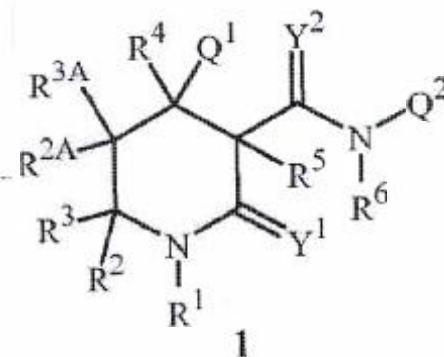

(19)



DIRECCIÓN NACIONAL
DE PROPIEDAD
INTELLECTUAL

REPUBLICA DEL PARAGUAY
Dirección Nacional de Propiedad Intelectual

■ GOBIERNO
■ NACIONAL

Paraguay
de la gente

(11) Nro. Publicación: PY1530665A

(43) Asunción, 16 de Noviembre de 2018.-

Orden de Publicación de SOLICITUD de Patente de INVENCION

(12) DATOS DE LA SOLICITUD

(21) N° de Solicitud: 1530665 (22) Fecha de Solicitud: 14/07/2015

(71) Solicitante: FMC CORPORATION

Domicilio Solicitante: 2929 WALNUT STREET, PHILADELPHIA, PA 19104, EEUU.

(72) Inventor: RAVISEKHARA POCHIMIREDDY REDDY / LAKSHMI BALAGOPAL / PAULA LOUISE SHARPE

Domicilio Inventor: 502 SAIBRUNDAVAN APT, DLR ENCLAVE MADHAVAPURI COLONY, SAINIKPURI SECUNDERABAD, ANDHRA PRADESH 500094 / APT #203, ROYAL RESIDENCY J.J. NAGAR, ALWAL SECUNDERABAD, ANDHRA PRADESH 500010, INDIA. / 14 DUNSWELL DRIVE MIDDLETOWN, DELAWARE 19709, EEUU.

(54) Título: DERIVADOS DE BIS(ARIL)CATACOL COMO HERBICIDAS

(74) Agente: FERNANDEZ DE BRIX, WILFRIDO - 25

(30) Prioridad/es: 62/166759 - 27/05/2015 - US 62/024414 - 14/01/2014 - US

(51) Int. Cl B: A01N 43/ A01P 1/ C07D 239/ C07D 401/

En cumplimiento al Artículo 1 de la Ley N° 2593/05 que modifica el Artículo 23 De publicaciones de la Ley N° 1630/00 de Patentes de Invención, se dispone que a partir de la fecha de la presente orden de publicación, esta solicitud de patente se hace pública y se ordena su publicación por el término de la Ley.

(57) Resumen:

(181/15). La presente invención incluye todos los estereoisómeros, describe compuestos de la Fórmula 1 que N-óxidos y sales de estos, en donde A, R¹ R⁵ y son como se definen en la descripción.

Además, se describen las composiciones que contienen los compuestos de la Fórmula y los métodos para controlar vegetación indeseada o su entorno; el método comprende la etapa de poner la vegetación indeseada o su entorno en contacto con una cantidad eficaz de un compuesto o una composición de la presente invención.

Dirección de Patentes
Faria Berta Segovia
Directora Interina de Patentes
DINAFI

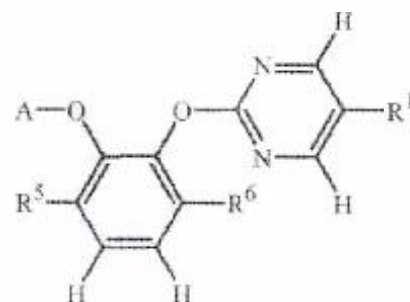

1



(11) Nro. Publicación: PY1579435A

(43) Asunción, 13 de Noviembre de 2018.-

Orden de Publicación de SOLICITUD de Patente de INVENCION

(12) DATOS DE LA SOLICITUD

- (21) N° de Solicitud: 1579435 (22) Fecha de Solicitud: 28/12/2015
(71) Solicitante: FMC CORPORATION
Domicilio Solicitante: 1735 MARKET STREET, PHILADELPHIA, PA 19103, USA.
(72) Inventor: 1) SAFIYH TAGHAVI 2) DANIEL VAN DER LELIE / 3) JAEHEON LEE
Domicilio Inventor: (1-2) 95 LEGEND OAKS DRIVE, CHAPEL HILL, NC 27517, USA. / (3) 213 KELLY WEST DRIVE, APEX, NORTH CAROLINA 27502, USA.
(54) Título: Composiciones de Bacillus Velenzencis RTI301 y métodos de uso para beneficiar el crecimiento de las plantas y el tratamiento de enfermedades de las plantas
(74) Agente: DE ORTIZ PIERPAOLI, ELBA ROSA - 109
(30) Prioridad/es: 62/097,203 - 29/12/2014 - US
(51) Int. CI 8: A01N 25/ A01N 53/ A01N 63/

En cumplimiento al Artículo 1 de la Ley N° 2593/05 que modifica el Artículo 23 De publicaciones de la Ley N° 1630/00 de Patentes de Invención, se dispone que a partir de la fecha de la presente orden de publicación, esta solicitud de patente se hace pública y se ordena su publicación por el término de la Ley.

(57) Resumen:

346/15. Las composiciones y métodos se refieren a una nueva cepa de Bacillus Velenzencis que tiene una actividad promotora del crecimiento y una actividad contra agentes fitopatógenos. Las composiciones son útiles para beneficiar el crecimiento de las plantas y/o para conferir una protección contra una infección patógena cuando se las aplica al follaje de las plantas, a sus flores, frutos, corteza, raíces, semillas, tejido caloso, injertos, esquejes, suelo rodeante o medio de cultivo al mismo tiempo que el sembrado de las semillas y la plantación de tejido caloso, injertos y esquejes. Las composiciones que contienen la cepa RTI301 de Bacillus Velenzencis pueden aplicarse solas o en combinación con otros insecticidas, fungicidas, nematocidas, bactericidas, herbicidas, microbianos, biológicos o químicos: extractos de planta, reguladores del crecimiento de las plantas, y fertilizantes. En un ejemplo, la cepa RTI301 de Bacillus Velenzencis puede ser suministrada a la planta como parte de un programa integrado para el control de plagas, junto con otros, fungicidas, nematocidas, bactericidas, herbicidas, microbianos o químicos, extractos de plantas, y reguladores del crecimiento de las plantas.

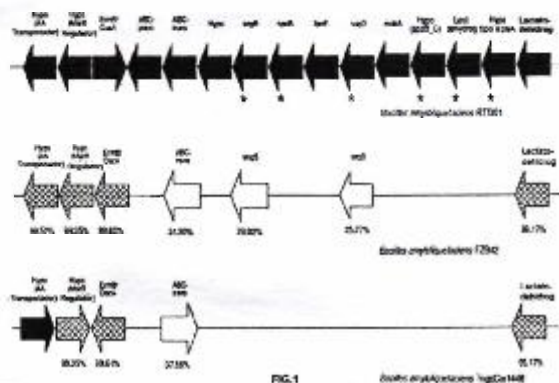

FIG. 1



Orden de Publicación de SOLICITUD de Patente de MODELO DE UTILIDAD

(12) DATOS DE LA SOLICITUD

(21) N° de Solicitud: 1618748 (22) Fecha de Solicitud: 07/04/2016

(71) Solicitante: ROGÉRIO SAAD NOÉ

Domicilio Solicitante: Rua Dr. Joac Carlos de Souza, 160, Apto. 102, Santa Luzia, Vitória/ES, CEP 29.052-190, Brasil

(72) Inventor: ROGÉRIO SAAD NOÉ

Domicilio Inventor: Rua Dr. Joac Carlos de Souza, 160, Apto. 102, Santa Luzia, Vitória/ES, CEP 29.052-190, Brasil

(54) Título: **MEJORAS INTRODUCIDAS EN EL SISTEMA CONSTRUCTIVO DE PERFILES MODULARES DE PVC EXTRUIDOS Y CO-EXTRUIDOS PARA COMPOSICIÓN DE PAREDES**

(74) Agente: ASTRI WEILER - 1234

(30) Prioridad/es: 15/04/2015 – 2002015008514 7 – BR -INPI

(51) Int. C I P: E04B1; E04B2; E04C2

En cumplimiento al Artículo 1 de la Ley N° 2593/05 que modifica el Artículo 23 De publicaciones de la Ley N° 1630/00 de Patentes de Invención, se dispone que, a partir de la fecha de la presente orden de publicación, esta solicitud de patente se hace pública y se ordena su publicación por el término de la Ley.

(57) Resumen:

(61/16). MU. Mejoras introducidas en el sistema constructivo de perfiles modulares de pvc extruidos y co-extruidos para composición de paredes utilizadas en la construcción civil. La invención pertenece al sector técnico de ingeniería, específicamente, a la construcción civil. Los principales objetivos de las mejoras presentadas son ofrecer mayor resistencia del conjunto modular formado a las fuerzas ejercidas en el interior de los perfiles durante el proceso de hormigonado, mediante la distribución interna del hormigón, posible gracias a la perforación cuadrangular y bordes redondeados existentes distribuidos de forma única en la pared de los perfiles objeto del presente pleito protectivo, aliviando la presión y garantizando la estructuración de los módulos constructivos, cuya disposición conectiva es posible por estar dotados de enganche macho/hembra complementarios. Los módulos están formados por la unión del perfil principal de la pared, pan-con (1) responsable de gran parte del montaje y por medio del encaje entre sí a través de las conexiones "macho y hembra" y perfiles accesorios, representados por el tres vías (2) que tiene la función de para iniciar una pared perpendicular a las demás, con el objetivo de dividir ambientes, el arranque (3) el cual realiza tiene la función de iniciar una nueva pared, perpendicular a la otra principal, donde antes no había un perfil como el "tres vías", el conector 158 (4) responsable para cierre o encuadre de determinado proyecto haciendo la debida combinación con los demás perfiles, el esquinero (5) utilizado para formar paredes que resultan entre si en un ángulo de 90°, el perfil joiner (6) que tiene la función de unir perfiles cuando en el proceso de montaje de las paredes ocurre el encaje o coincidencia en el encuentro de las conexiones "macho y macho", el marco básico (7) que utilizado para el acabamiento del vano destinado a la instalación de la ventana y representa el marco y alisar de acabamiento, el marco de puerta (8) utilizado para acabamiento para el vano destinado a la instalación de la puerta y representa el marco y alisar de acabamiento, el panel 91 (9) utilizado como alternativa para cerrar o encuadramiento, normalmente, generando una anchura resultante de la misma medida que el perfil principal (Pan-Con), que en conjunto son los responsables de la formación y acabamiento del montaje de los módulos constructivos (10).

(19)



DIRECCIÓN NACIONAL
DE PROPIEDAD
INTELLECTUAL

REPUBLICA DEL PARAGUAY
Dirección Nacional de Propiedad Intelectual

■ GOBIERNO
■ NACIONAL

Paraguay
de la gente

(11) Nro. Publicación: PY1619047A

(43) Asunción, 15 de Noviembre de 2018.-

Orden de Publicación de SOLICITUD de Patente de INVENCION

(12) DATOS DE LA SOLICITUD

(21) N° de Solicitud: 1619047 (22) Fecha de Solicitud: 08/04/2016

(71) Solicitante: **FMC CORPORATION**

Domicilio Solicitante: 2929 Walnut Street, Philadelphia, PA 19104, Estados Unidos de América.

(72) Inventor: **ANDREW DUNCAN SATTERFIELD / JAMES FRANCIS BEREZNAK / ANDREW EDMUND TAGGI**

Domicilio Inventor: 1524 ROBERT BURNS COURT BEAR, DELAWARE 19701, ESTADOS UNIDOS DE AMERICA / 3231 SAWMILL ROAD NEWTOWN SQUARE, PENNSYLVANIA 19073, ESTADOS UNIDOS DE AMERICA / 21 TREMONT COURT NEWARK, DELAWARE 19711, ESTADOS UNIDOS DE AMERICA

(54) Título: **AMIDAS CÍCLICAS SUSTITUIDAS COMO HERBICIDAS**

(74) Agente: FERNANDEZ DE BRIX, WILFRIDO – 25

(30) Prioridad/es: 62/145598 – 04/10/2015 – US

(51) Int. Cl 8: **A01N 37/ A01N 43/ A01N 63/ C07D 207/ C07D 211/**

En cumplimiento al Artículo 1 de la Ley N° 2593/05 que modifica el Artículo 23 De publicaciones de la Ley N° 1630/00 de Patentes de Invención, se dispone que a partir de la fecha de la presente orden de publicación, esta solicitud de patente se hace pública y se ordena su publicación por el término de la Ley.

(57) Resumen:

(64/16). Se describen compuestos de la Fórmula 1, que incluyen todos los estereoisómeros, N-óxidos y sales de estos, en donde R1, R4, R5, R6, Q1, Q2, Y1 y Y2 son como se definieron en la descripción; y T es J1-A- y, además, como se definió en la descripción. Se describen, además, composiciones que contienen los compuestos de la Fórmula 1 y métodos para controlar vegetación no deseada; los métodos comprenden poner la vegetación no deseada o su entorno en contacto con una cantidad eficaz de un compuesto o una composición de la presente invención.

 Dirección de Patentes
 Farm. Bertha Segovia
 Directora Interina de Patentes
 DINAPI

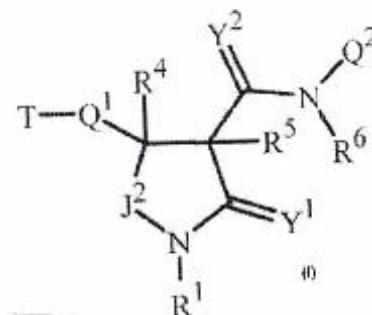



Orden de Publicación de SOLICITUD de Patente de INVENCION
(12) DATOS DE LA SOLICITUD

- (21) N° de Solicitud: 1633128 (22) Fecha de Solicitud: 03/06/2016
- (71) Solicitante: **FMC CORPORATION**
Domicilio Solicitante: 2929 Walnut Street, Philadelphia, PA 19104, Estados Unidos de América.
- (72) Inventor: **RAVISEKHARA POCHIMIREDDY REDDY / DEPREZ, NICHOLAS RYAN / PAULA LOUISE SHARPE / JOHN ROBBINS DESERGH**
Domicilio inventor: 602 S.ABRUNDAVAN APT, DLR ENCLAVE MADHAVAPURI COLONY, SAINKPURI SECUNDERABAD, ANDHRA PRADESH 500064 / 3903 CINDY DRIVE, NEWARK, DELAWARE 19701, ESTADOS UNIDOS DE AMERICA / 14 DUNSWELL DRIVE MIDDLETOWN, DELAWARE 19709, ESTADOS UNIDOS DE AMERICA / 409 SPRING HOLLOW DRIVE MIDDLETOWN, DELAWARE 19709, ESTADOS UNIDOS DE AMERICA
- (54) Título: **DERIVADOS DE PIRIMIDINIOXI BENCENO COMO HERBICIDAS**
- (74) Agente: **FERNANDEZ DE BRUX, WILFRIDO – 25**
- (30) Prioridad/es: **62/171,294 – 05/06/2015 – US**
- (51) Int. Cl. B: **A01N 43/00D 239/**

En cumplimiento al Artículo 1 de la Ley N° 2593/05 que modifica el Artículo 23 De publicaciones de la Ley N° 1830/MC de Patentes de Invención, se dispone que a partir de la fecha de la presente orden de publicación, esta solicitud de patente se hace pública y se ordena su publicación por el término de la Ley.

(57) Resumen:

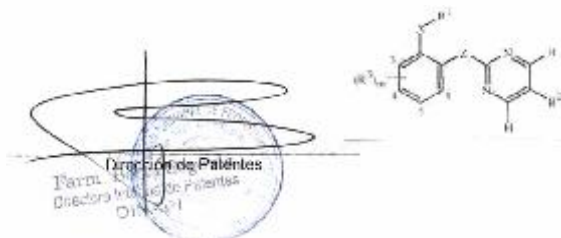
(106/10). Se describen compuestos de Fórmula 1, que incluye todos los estereoisómeros, N óxidos y sales de estos, en donde: A, Z, R1, R2, R3 y m son como se definen en la descripción. Se describen, además, composiciones que contienen los compuestos de la Fórmula 1 y métodos para controlar la vegetación no deseada; los métodos comprenden poner la vegetación no deseada a su entorno en contacto con una cantidad eficaz de un compuesto o una composición de la presente invención.



(11) Nro. Publicación: **PY1644394A**

(43) Asunción, 16 de Noviembre de 2018.-

Orden de Publicación de SOLICITUD de Patente de INVENCION
[12] DATOS DE LA SOLICITUD

(21) Nº de Solicitud: 1644394 (22) Fecha de Solicitud: 13/07/2016

(71) Solicitantes: **FMC CORPORATION**
 Domicilio Solicitante: 2929 Walnut Street, Philadelphia, PA 19104, Estados Unidos de América.

(72) Inventor: **THOMAS MARTIN STEVENSON / RAVISEKHARA POCHIMIREDDY REDDY**
 Domicilio Inventor: 103 IROQUOIS COURT NEWARK, DELAWARE 19702, ESTADOS UNIDOS DE AMERICA / 502 Sainandavan Apt, Dlr Enclave Madhavapur Colony, Sainikpuri Secunderabad, Andhra Pradesh 500084

(54) Título: **ÉTERES DE ARILOXIPIRIMIDINIL COMO HERBICIDAS**

(74) Agente: **FERNANDEZ DE BRUX, WILFRIDO - 25**

(30) Prioridades: **62/191560 - 13/07/2015 - US**

(51) Int. Cl B: **A01N 43/ A01P 13/ C07D 239/**

En cumplimiento al Artículo 1 de la Ley Nº 2593/05 que modifica el Artículo 23 De publicaciones de la Ley Nº 1638/00 de Patentes de Invención, se dispone que a partir de a fecha de la presente orden de publicación, esta solicitud de patente se hace pública y se ordena su publicación por el término de la Ley.

[57] Resumen:

(152/16). Se describen compuestos de la Fórmula 1, que incluyen todos los estereoisómeros, N-óxidos y sales de estos, en donde: A, R¹, R² y R³ son como se definen en la descripción. Se describen, además, composiciones que contienen los compuestos de la Fórmula 1 y métodos para controlar la vegetación no deseada que comprenden poner la vegetación no deseada o su entorno en contacto con una cantidad eficaz de un compuesto o una composición de la invención.

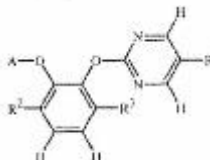

(19)



DIRECCIÓN NACIONAL DE PROPIEDAD INTELECTUAL

REPÚBLICA DEL PARAGUAY
Dirección Nacional de Propiedad Intelectual

■ GOBIERNO NACIONAL

Paraguay de la gente

(11) Nro. Publicación: PY1659273A

(43) Asunción, 15 de Noviembre de 2018.-

Orden de Publicación de SOLICITUD de Patente de INVENCION

(12) DATOS DE LA SOLICITUD

- (21) N° de Solicitud: 1659273 (22) Fecha de Solicitud: 09/09/2016
- (71) Solicitante: DOW AGROSCIENCES LLC.
- Domicilio Solicitante: 9330 ZIONSVILLE RD., INDIANAPOLIS, INDIANA 46268-1054, ESTADOS UNIDOS DE AMERICA
- (72) Inventor: CHRISTOPHER J. VOGLEWEDE / RICHARD K. MANN / RODRIGO NEVES / MARCOS BAEZ BUCHANAN / RAFAEL FRENE / KENT DAVIES / LUIZ HENRIQUE ZOBIOLE
- Domicilio Inventor: 9330 ZIONSVILLE RD., INDIANAPOLIS, INDIANA 46268-1054, ESTADOS UNIDOS DE AMERICA / 9330 ZIONSVILLE RD., INDIANAPOLIS, INDIANA 46268-1054, ESTADOS UNIDOS DE AMERICA / 9330 ZIONSVILLE RD., INDIANAPOLIS, INDIANA 46268-1054, ESTADOS UNIDOS DE AMERICA / 9330 ZIONSVILLE RD., INDIANAPOLIS, INDIANA 46268-1054, ESTADOS UNIDOS DE AMERICA / 9330 ZIONSVILLE RD., INDIANAPOLIS, INDIANA 46268-1054, ESTADOS UNIDOS DE AMERICA / 9330 ZIONSVILLE RD., INDIANAPOLIS, INDIANA 46268-1054, ESTADOS UNIDOS DE AMERICA / 9330 ZIONSVILLE RD., INDIANAPOLIS, INDIANA 46268-1054, ESTADOS UNIDOS DE AMERICA
- (54) Título: COMPOSICIONES HERBICIDAS QUE CONTIENEN ÁCIDO 4-AMINO-3-CLORO-6-(4-CLORO-2-FLUORO-3-METOXIFENIL)PIRIDINA-2-CARBOXÍLICO O UN DERIVADO DEL MISMO, UN HERBICIDA DE SULFONAMIDAS DETRIAZOLOPIRIMIDINA O UN DERIVADO DEL MISMO, Y GLIFOSATO O UN DERIVADO DEL MISMO
- (74) Agente: BERKEMEYER, HUGO T. - 6
- (30) Prioridad/es: 62/215,283 - 08/09/2015 - US 62/215919 - 09/09/2015 - US 62/272358 - 29/12/2015 - US
- (51) Int. Cl 8: A01N 43/ A01N 57/ A01P 13/

En cumplimiento al Artículo 1 de la Ley N° 2593/05 que modifica el Artículo 23 De publicaciones de la Ley N° 1630/00 de Patentes de Invención, se dispone que a partir de la fecha de la presente orden de publicación, esta solicitud de patente se hace pública y se ordena su publicación por el término de la Ley.

(57) Resumen:

(213/16). Composiciones herbicidas y métodos de uso de una combinación (a) un compuesto de la fórmula (I); o una de sus sales o ésteres aceptables en agricultura, (b) un herbicida de triazolopirimidinsulfonamida o una de sus sales o ésteres aceptables en agricultura, y (c) glifosato o una de sus sales o ésteres aceptables en agricultura proporcionan control de la vegetación indeseable en soja, algodón, girasol, colza oleaginosa de invierno/primavera, canola de invierno/primavera, verduras, plantas ornamentales, arroz, trigo, teff, triticale, cebada, avena, centeno, sorgo, maíz, girasol, cultivos en fila, pastos, praderas, pastizales, lecho de barbechos, caña de azúcar, césped, árboles y vides, plantas acuáticas, silvicultura, control de vegetación industrial (IVM) y derechos de paso; para la quemazón y el control de malezas en campos de barbechos y lechos de barbechos entre las plantaciones de cultivos, tales como soja, maíz, algodón, girasol, cereales, arroz, colza oleaginosa de invierno/primavera, canola de invierno/primavera, maíz y sorgo; y para el control de malezas justo antes o después de la siembra de soja.

Dra. Berta Segovia
Profesora Interina de Patentes
DINAPI
Dirección de Patentes

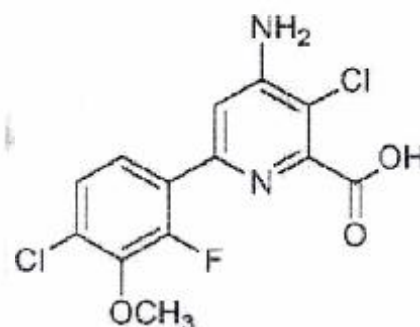

(I)

(19)



DIRECCIÓN NACIONAL
DE PROPIEDAD
INTELECTUAL

REPUBLICA DEL PARAGUAY
Dirección Nacional de Propiedad Intelectual

GOBIERNO
NACIONAL

Paraguay
de la gente

(11) Nro. Publicación: PY1663223A

(43) Asunción, 23 de Noviembre de 2018.-

Orden de Publicación de SOLICITUD de Patente de INVENCION

(12) DATOS DE LA SOLICITUD

- (21) N° de Solicitud: 1663223 (22) Fecha de Solicitud: 28/09/2016
- (71) Solicitante: LOGSENT S. A. S.
Domicilio Solicitante: CARRERA 67 NÚMERO 100-20 OF 201, BOGOTÁ, COLOMBIA
- (72) Inventor: EDGAR HERNANDO LOPEZ GALARZA / JOHN FREDY LÓPEZ GÓMEZ
Domicilio Inventor: CARRERA 67 NÚMERO 100-20 OF 201, BOGOTÁ, COLOMBIA / CARRERA 67 NÚMERO 100-20 OF. 201, BOGOTÁ, COLOMBIA
- (54) Título: SISTEMA DE SEGUIMIENTO DEL CICLO ESTRAL EN GANADO
- (74) Agente: BERKEMEYER, MARTHA – 7
- (30) Prioridad/es: 15 234903 – 02/10/2015 – CO
- (51) Int. Cl 8: G06K 19/ G06K 7/

En cumplimiento al Artículo 1 de la Ley N° 2593/05 que modifica el Artículo 23 De publicaciones de la Ley N° 1630/00 de Patentes de Invención, se dispone que a partir de la fecha de la presente orden de publicación, esta solicitud de patente se hace pública y se ordena su publicación por el término de la Ley.

(57) Resumen:

(228/16). La presente invención se refiere a un sistema de seguimiento del ciclo reproductivo en ganado bovino, caprino u ovino, conformado por un lector que consiste en un equipo detector de monta y un medidor de variables ambientales (DMAT), que son dispositivos de muy bajo consumo, y un nuevo arnés que optimiza la ubicación y el ajuste del lector en el animal. En una modalidad preferida, este sistema puede hacer parte de un sistema telemétrico compuesto de tres unidades: un chip RFID, ubicado en un primer animal hembra; un lector de RFID y un retransmisor de RFID, que se pueden comunicar entre sí de manera alámbrica o inalámbrica y están ubicados en un segundo animal, donde el dispositivo DMAT cumple las funciones de lector de RFID y además permite la medición de variables ambientales en un sistema de bajo consumo de energía. El sistema además está formado por un método para analizar los datos detectados de manera que se puede hacer el seguimiento del ciclo reproductivo de los animales.-

[Handwritten signature]

Dirección de Patentes

Farm. Marta Sagovia
Directora Interina de Patentes
DINAPI

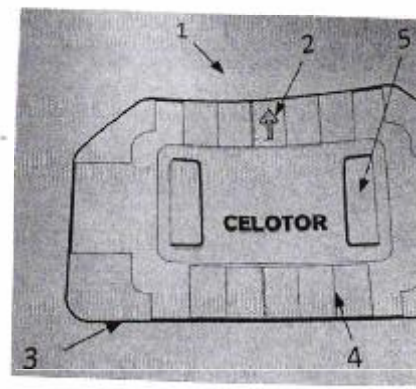
(19)



DIRECCIÓN NACIONAL
DE PROPIEDAD
INTELLECTUAL

GOBIERNO
NACIONAL

Paraguay
de la gente

REPUBLICA DEL PARAGUAY
Dirección Nacional de Propiedad Intelectual

(11) Nro. Publicación: PY1713076A

(43) Asunción, 3 de Diciembre de 2018.-

Orden de Publicación de SOLICITUD de Patente de Invención.-

(12) DATOS DE LA SOLICITUD

(21) N° de Solicitud: 1713076 (22) Fecha de Solicitud: 10/03/2017

(71) Solicitante: GABRIEL OTAZU AQUINO
Domicilio Solicitante: ANDRADE 619 ESQUINA CASSIANOFF, VILLA MORRA, ASUNCIÓN, PARAGUAY

(72) Inventor: GABRIEL OTAZU AQUINO
Domicilio Inventor: ANDRADE 619 ESQUINA CASSIANOFF, VILLA MORRA, ASUNCIÓN, PARAGUAY

(54) Título: AEROSOL PARA LA HIGIENE ORAL CASERA

(74) Agente: DE ORTIZ PIERPAOLI, ELBA ROSA – 109

(30) Prioridad/es: (no aplica) – (no aplica) – (no aplica)

(51) Int. Cl 8: A61K /

En cumplimiento al Artículo 1 de la Ley N° 2593/05 que modifica el Artículo 23 De publicaciones de la Ley N° 1630/00 de Patentes de Invención, se dispone que a partir de la fecha de la presente orden de publicación, esta solicitud de patente se hace pública y se ordena su publicación por el término de la Ley.

(57) Resumen:

(53/17) Dispositivo de aerosol que utiliza líquidos antisépticos o de uso cotidiano, que resulta en la formación de spray, lo que de una manera sencilla, práctica y hasta portátil, puede alcanzar niveles de presión interesantes para complementar la higiene oral casera de pacientes con tratamientos odontológicos específicos o con alguna dificultad psicomotora, conforme a la descripción detallada.

Dirección de Patentes
Dra. María Segovia
Directora General de Patentes
DINAPI

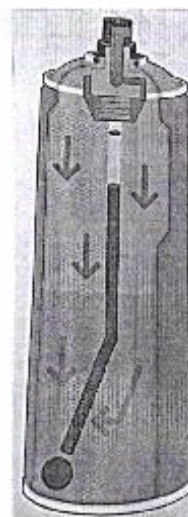

(19)



DIRECCIÓN NACIONAL DE PROPIEDAD INTELECTUAL

REPUBLICA DEL PARAGUAY
Dirección Nacional de Propiedad Intelectual

■ GOBIERNO NACIONAL

Paraguay de la gente

(11) Nro. Publicación: PY1714240A

(43) Asunción, 16 de Noviembre de 2018.-

Orden de Publicación de SOLICITUD de Patente de INVENCION

(12) DATOS DE LA SOLICITUD

- (21) N° de Solicitud: 1714240 (22) Fecha de Solicitud: 15/03/2017
- (71) Solicitante: BAYER CROPSCIENCE AKTIENGESELLSCHAFT
- Domicilio Solicitante: ALFRED-NOBEL-STR. 50, 40789 MONHEIM AM RHEIN, ALEMANIA.
- (72) Inventor: DR. STEFAN HERRMANN / DR. HEINZ-JÜRGEN WROBLOWSKY / DRA. SUSANNE KÜBBELER / DRA. NINA KAUSCH-BUSIES / DR. KLAUS-HELMUT MÜLLER / DRA. DANIELA PORTZ / DRA. KERSTIN ILG / DRA. OLGA MALSAM / DR. SASCHA EILMUS / DR. PETER LÖSEL / ULRICH GÖRGENS / DRA. ANGELA BECKER / DR. DOMINIK HAGER / DR. MARTIN FÜBLEIN
- Domicilio Inventor: VIRNEBURGSTR. 4a, 40764 LANGENFELD, ALEMANIA. / VIRNEBURGSTR. 73, 40764 LANGENFELD, ALEMANIA. / PASTOR-DÖRR-RING 50, 40589 DÜSSELDORF, ALEMANIA. / IRLENFELDER WEG 38a, 51467 BERGISCH GLADBACH, ALEMANIA. / SOLFSTR. 19, 40593 DÜSSELDORF, ALEMANIA. / OSTSTR. 1, 52391 VETTWEIB, ALEMANIA. / NEUSSER WALL 32, 50670 KÖLN, ALEMANIA. / VOR DEM KLOSTERHOF 19, 51503 RÖSRATH, ALEMANIA. / NEUENKAMP 9a, 42799 LEICHLINGEN, ALEMANIA. / AM SCHOKKER 5, 51371 LEVERKUSEN, ALEMANIA. / FESTER STR. 37, 40882 RATINGEN, ALEMANIA. / HOFFELDSTR. 86, 40235 DÜSSELDORF, ALEMANIA. / LOTTENSTRASSE 10, 40789 MONHEIM, ALEMANIA. / WITZELSTR. 9, 40225 DÜSSELDORF, ALEMANIA.
- (54) Título: SULFONILAMIDAS SUSTITUIDAS PARA COMBATIR PARÁSITOS ANIMALES
- (74) Agente: FERNANDEZ DE BRIX, WILFRIDO – 25
- (30) Prioridad/es: 16160293.3 – 15/03/2016 – EP
- (51) Int. Cl 8: A01N 43/ C07D 233/ C07D 249/ C07D 401/

En cumplimiento al Artículo 1 de la Ley N° 2593/05 que modifica el Artículo 23 De publicaciones de la Ley N° 1630/00 de Patentes de Invención, se dispone que a partir de la fecha de la presente orden de publicación, esta solicitud de patente se hace pública y se ordena su publicación por el término de la Ley.

(57) Resumen:

(58/17). La presente invención se refiere al uso de un compuesto de la fórmula general (I), en la que M y D tienen el significado indicado en la descripción para combatir parásitos animales.



Dirección de Patentes
Farm. Berta Segovia
Directora Interina de Patentes
DINAFI

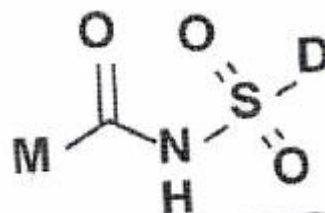

(19)



DIRECCIÓN NACIONAL DE PROPIEDAD INTELECTUAL

GOBIERNO NACIONAL

Paraguay de la gente

REPUBLICA DEL PARAGUAY Dirección Nacional de Propiedad Intelectual

(11) Nro. Publicación: PY1718407A

(43) Asunción, 26 de Noviembre de 2018.-

Orden de Publicación de SOLICITUD de Patente de INVENCION

(12) DATOS DE LA SOLICITUD

- (21) N° de Solicitud: 1718407 (22) Fecha de Solicitud: 30/03/2017
(71) Solicitante: QUALIZYME DIAGNOSTICS GMBH & CO KG
Domicilio Solicitante: Neue Stiftingtalstrasse 2, 8010 Graz, Austria,
(72) Inventor: MICHAEL BURNET / ANDREA HEINZLE / EVA SIGL / DANIEL LUSCHINIG / CLEMENS GAMERITH / GREGOR TEGL / GEORG GUEBITZ
Domicilio Inventor: ECKENER STRASSE 18 TUBINGEN, ALEMANIA 72070 / AM HANG 4, 8111 GRATWEIN-STRASSENGEL, AUSTRIA / VEITSCHER STRASSE 44, 8664 SANKT BARBARA IM MURZAL, AUSTRIA / MARBURGER STRASSE 2, 8042 GRAZ, AUSTRIA / SCHUMANNGASSE 24, 8010 GRAZ, AUSTRIA / KARLSGASSE 2-6/9, 3430 TULIN, AUSTRIA / HANS-KLÖPFER GASSE 21, 8047 HART BEI GRAZ, AUSTRIA
(54) Título: DETECCIÓN DE INFECCIÓN MICROBIANA EN HERIDAS
(74) Agente: FERNANDEZ DE BRUX, WILFRIDO - 25
(30) Prioridad/es: 62/315,556 - 30/03/2016 - US
(51) Int. Cl 8: A61K 31/ A61P 31/ C12N 15/ C12Q 1/ G01N 33/

En cumplimiento al Artículo 1 de la Ley N° 2593/05 que modifica el Artículo 23 De publicaciones de la Ley N° 1630/00 de Patentes de Invención, se dispone que a partir de la fecha de la presente orden de publicación, esta solicitud de patente se hace pública y se ordena su publicación por el término de la Ley.

(57) Resumen:

(71/17). Entidades químicas para la detección de heridas, por ejemplo, heridas crónicas o heridas infectadas, incluyendo composiciones, sustratos, conjunto de componentes, materiales para vendaje, y artículos, sistemas que contienen dichos compuestos. Métodos para usar estas composiciones, conjunto de componentes y sistemas en ensayos diagnósticos, y en el diagnóstico y/o detección de heridas crónicas o infectadas en base a acción enzimática sobre porciones y/o sitios de reacción específicos. Además, se describen métodos para caracterizar heridas en base a la expresión de una pluralidad de marcadores y con el uso de dicha información para tratar, manejar y hacer seguimiento de pacientes que sufren de heridas crónicas o infectadas. OBS: Se tiene por no invocado y acreditado el derecho de prioridad.

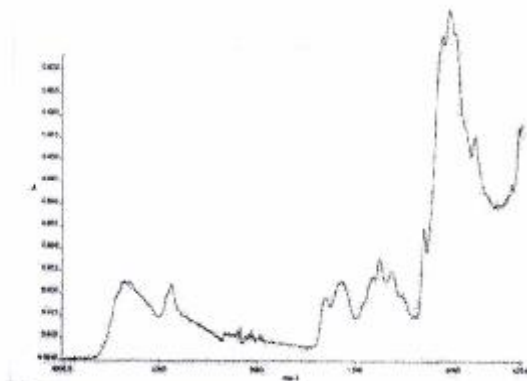

(19)



DIRECCIÓN NACIONAL DE PROPIEDAD INTELECTUAL

REPUBLICA DEL PARAGUAY
Dirección Nacional de Propiedad Intelectual

■ GOBIERNO NACIONAL

Paraguay
de la gente

(11) Nro. Publicación: PY1718412A

(43) Asunción, 22 de Noviembre de 2018.-

Orden de Publicación de SOLICITUD de Patente de INVENCION

(12) DATOS DE LA SOLICITUD

(21) Nº de Solicitud: 1718412 (22) Fecha de Solicitud: 30/03/2017

(71) Solicitante: CONVATEC TECHNOLOGIES INC.

Domicilio Solicitante: 3993 Howard Hughes Parkway, Suite 250, Las Vegas, Nevada 89169, US

(72) Inventor: LUCY BALLAMY

Domicilio Inventor: 4 FRON CASTELL, FRON BACHE, LLANGOLLEN, DENBIGHSHIRE LL207BX, REINO UNIDO

(54) Título: VENDAJES PARA HERIDAS MODIFICADOS

(74) Agente: FERNANDEZ DE BRUX, WILFRIDO - 25

(30) Prioridad/es: 62/315,567 - 30/03/2016 - US

(51) Int. Cl 8: A61K 31/ A61K 9/

En cumplimiento al Artículo 1 de la Ley Nº 2593/05 que modifica el Artículo 23 De publicaciones de la Ley Nº 1630/00 de Patentes de Invención, se dispone que a partir de la fecha de la presente orden de publicación, esta solicitud de patente se hace pública y se ordena su publicación por el término de la Ley.

(57) Resumen:

(72/17). Las formas de realización descritas en la presente se relacionan con compuestos para la detección de heridas, por ejemplo, heridas crónicas o heridas infectadas, que incluyen composiciones, sustratos, conjunto de componentes, materiales para vendaje, y artículos, y sistemas que contienen los mencionados compuestos. Otras formas de realización se relacionan con métodos para usar estas composiciones, conjunto de componentes y sistemas en ensayos de diagnóstico, y en el diagnóstico y/o detección de heridas crónicas o infectadas en base a la conversión enzimática de sustratos específicos que están contenidos en las composiciones. Otras formas de realización se relacionan con métodos para caracterizar heridas en base a la expresión de una pluralidad de marcadores y el uso de la mencionada información para tratar, manejar, y seguir a los pacientes que padecen de heridas crónicas o infectadas.

[Handwritten signature]

Dirección de Patentes

Farm. Berta Segovia
Directora Interina de Patentes
DINAPI

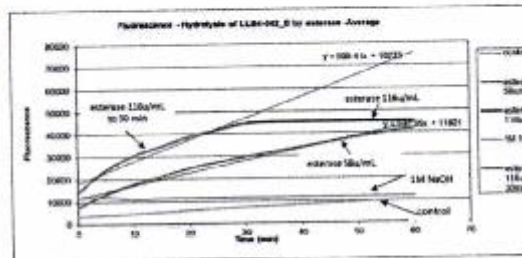

(19)



DIRECCIÓN NACIONAL DE PROPIEDAD INTELECTUAL

REPUBLICA DEL PARAGUAY
Dirección Nacional de Propiedad Intelectual

■ GOBIERNO NACIONAL

Paraguay de la gente

(11) Nro. Publicación: PY1718419A

(43) Asunción, 30 de Noviembre de 2018.-

Orden de Publicación de SOLICITUD de Patente de Invención.-

(12) DATOS DE LA SOLICITUD

(21) Nº de Solicitud: 1718419 (22) Fecha de Solicitud: 30/03/2017

(71) Solicitante: SYNOVO GMBH

Domicilio Solicitante: PAUL EHRLICH STR. 15 TUBINGEN, ALEMANIA 72076

(72) Inventor: JAN HINRICH GUSE / MARTIN REISSER / NIKOLAS PIETRIK / CHRISTIANE BAEUERLEIN

Domicilio Inventor: ZIEGELHUTTE STR. 68 TUBINGEN-BUHL, ALEMANIA 72072 / Georgii Str. 8, Esslingen 73728 Alemania / Eduard Spranger Str. 48, Tübingen 72076 / Minnesaengerweg 46, Offtarding 72131 Alemania

(54) Título: DETECCIÓN DE INFECCION MICROBIANA EN HERIDAS

(74) Agente: FERNANDEZ DE BRUX, WILFRIDO – 25

(30) Prioridad/es: 62/315,546 – 30/03/2016 – US

(51) Int. Cl 8: G01N 21/ G01N 33/

En cumplimiento al Artículo 1 de la Ley Nº 2593/05 que modifica el Artículo 23 De publicaciones de la Ley Nº 1630/00 de Patentes de Invención, se dispone que a partir de la fecha de la presente orden de publicación, esta solicitud de patente se hace pública y se ordena su publicación por el término de la Ley.

(57) Resumen:

(73/17) Entidades químicas para la detección de heridas, por ejemplo, heridas crónicas o heridas infectadas, incluyendo composiciones, sustratos, conjuntos de componentes, materiales vendajes, y artículos, y sistemas que contienen dichos compuestos. Métodos para usar estas composiciones, conjuntos de componentes y sistemas en ensayos diagnósticos, y en el diagnóstico y/o detección de heridas crónicas o infectadas en base a acción enzimática sobre grupos y/o sitios de reacción específicos. Detección de sustancias patógenas, por ejemplo, virus y/o bacterias tales como enzimas y sustratos, en el sitio de la herida. Además se describen métodos para caracterizar heridas en base a la expresión de una pluralidad de marcadores y para usar dicha información para tratar, manejar, y hacer seguimiento de pacientes que padecan de heridas crónicas o infectadas. Obs: Se tiene por no invocado y acreditado el Derecho de Prioridad, por presentación extemporánea del la traducción del documento de prioridad.-

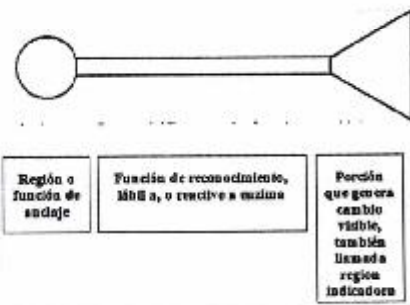



(11) Nro. Publicación: PY1724236A

(43) Asunción, 16 de Noviembre de 2018.-

Orden de Publicación de SOLICITUD de Patente de INVENCION

(12) DATOS DE LA SOLICITUD

(21) N° de Solicitud: 1724236 (22) Fecha de Solicitud: 25/04/2017

(71) Solicitante: BAYER CROPSCIENCE AKTIENGESELLSCHAFT

Domicilio Solicitante: ALFRED-NOBEL-STR. 50, 40789 MONHEIM AM RHEIN, ALEMANIA.

(72) Inventor: DRA. KERSTIN ILG / DR. SASCHA EILMUS / DR. PETER LÖSEL / DR. MATTHIEU WILLOT / DR. REINER FISCHER / DR. MARKUS HEIL / DR. JOHANNES-RUDOLF JANSEN / DR. DAVID WILCKE / DRA. SUSANNE KÜBBELER / DR. WOLFRAM ANDERSCH

Domicilio Inventor: NEUSSER WAI 32, 50670 KÖLN, ALEMANIA. / NEUFENKAMP 9a, 42799 LEICHLINGEN, ALEMANIA. / AM SCHOKKER 5, 51371 LEVERKUSEN, ALEMANIA. / JAHNSTRASSE 15, 40215 DÜSSELDORF, ALEMANIA. / NELLY-SACHS-STR. 23, 40789 MONHEIM, ALEMANIA. / AM WEISEN STEIN 43a, 42799 LEICHLINGEN, ALEMANIA. / KNIPPRATHERSTR. 47, 40789 MONHEIM, ALEMANIA. / FRIENOSTR. 39, 40219 DÜSSELDORF, ALEMANIA. / PASTOR-DÖRR-RING 52, 40588 DÜSSELDORF, ALEMANIA. / SCHLODGERDICHER WEG 77, 51469 BERGISCH-GLADBACH, ALEMANIA.

(54) Título: 2- ALQUILIMIDAZOLILCARBOXAMIDAS SUSTITUIDAS COMO PESTICIDAS

(74) Agente: FERNANDEZ DE BRUX, WILFRIDO – 25

(30) Prioridades: (no aplica) – (no aplica) – (no aplica) EP 16166786.0 - 25/04/2016 - UE

(51) Int. Cl 8: A01N 43/ C07D 401/

En cumplimiento al Artículo 1 de la Ley N° 2593/05 que modifica el Artículo 23 De publicaciones de la Ley N° 1630/00 de Patentes de Invención, se dispone que a partir de la fecha de la presente orden de publicación, esta solicitud de patente se hace pública y se ordena su publicación por el término de la Ley.

(57) Resumen:

(94/17) La presente invención se refiere a compuestos de la fórmula general (I) en la cual Q, V, T, W, Y, L1, L2, L3 y A tienen los significados proporcionados en la descripción - y a un proceso para su preparación y a su utilización para controlar plagas animales.

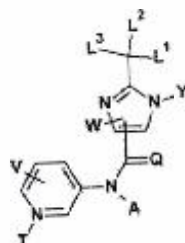

(I)

(19)



DIRECCIÓN NACIONAL DE PROPIEDAD INTELECTUAL

REPUBLICA DEL PARAGUAY
Dirección Nacional de Propiedad Intelectual

GOBIERNO NACIONAL

Paraguay de la gente

(11) Nro. Publicación: PY1727565A

(43) Asunción, 26 de Noviembre de 2018.-

Orden de Publicación de SOLICITUD de Patente de INVENCION

(12) DATOS DE LA SOLICITUD

- (21) N° de Solicitud: 1727565 (22) Fecha de Solicitud: 09/05/2017
- (71) Solicitante: **MARCIO LUIZ NEUVALD SILVA / MIGUEL HUMBERTO NOER**
- Domicilio Solicitante: RUA PROCOPIO GOMES, 1224, SALA 03 CEP. 98050-280, CRUZ ALTA/RS, BRASIL / RUA PRIMEIRO DE JANEIRO 266, APTO 10, CEP 98050-280, CRUZ ALTA/RS, BRASIL
- (72) Inventor: **MARCIO LUIZ NEUVALD SILVA / MIGUEL HUMBERTO NOER**
- Domicilio Inventor: RUA PROCOPIO GOMES, 1224, SALA 03 CEP. 98050-280, CRUZ ALTA/RS, BRASIL / RUA PRIMEIRO DE JANEIRO 266, APTO 10, CEP 98050-280, CRUZ ALTA/RS, BRASIL
- (54) Título: **DISPOSICIÓN CONSTRUCTIVA EN SISTEMA DOSIFICADOR PARA APLICAR ABONOS Y FERTILIZANTES**
- (74) Agente: FERNANDEZ DE BRUX, WILFRIDO – 25
- (30) Prioridad/es: (no aplica) – (no aplica) – (no aplica)
- (51) Int. Cl 8: A01C 3/ A01C 7/

En cumplimiento al Artículo 1 de la Ley N° 2593/05 que modifica el Artículo 23 De publicaciones de la Ley N° 1630/00 de Patentes de Invención, se dispone que a partir de la fecha de la presente orden de publicación, esta solicitud de patente se hace pública y se ordena su publicación por el término de la Ley.

(57) Resumen:

(100/17). Se describe una disposición constructiva en sistema dosificador para aplicación de abonos y fertilizantes que comprende un sistema dosificador dotado de un par de tubos de doble flujo (30) y (40) que presenta rosca sin fin (34) y (44), estos tubos (30) y (40) que describen dos salidas de producto (32) y (42), siendo que una salida está ubicada en la parte inferior trasera (32) y otra en la parte frontal inferior (42) del dosificador, dirigiendo el producto para el centro de la tapa (20), para proporcionar una homogenización en la distribución de los fertilizantes y abonos, independiente de los diversos desniveles del suelo, es decir, tanto en sentido de subida o bajada y en sentido con bajada lateral izquierdo o derecha. Así, el sistema dosificador mantiene la compensación de una rosca para otra, con el mínimo de variación de 1% a 3% garantizando la uniformidad y homogeneidad de los productos aplicados en diversos modelos de máquinas agrícolas. OBS: No invoca prioridad.

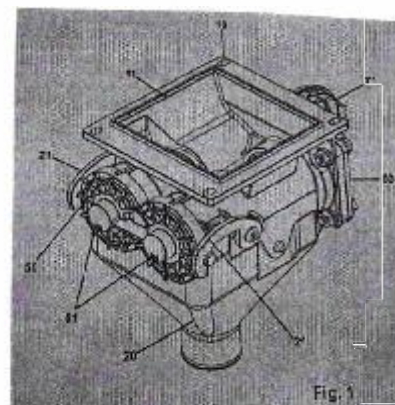

(19)



DIRECCIÓN NACIONAL
DE PROPIEDAD
INTELLECTUAL

REPUBLICA DEL PARAGUAY
Dirección Nacional de Propiedad Intelectual

■ GOBIERNO
■ NACIONAL

Paraguay
de la gente

(11) Nro. Publicación: PY1728621A

(43) Asunción, 30 de Noviembre de 2018.-

Orden de Publicación de SOLICITUD de Patente de Invención.-

(12) DATOS DE LA SOLICITUD

- (21) N° de Solicitud: 1728621 (22) Fecha de Solicitud: 11/05/2017
- (71) Solicitante: REG SYNTHETIC FUELS, LLC
- Domicilio Solicitante: 416 SOUTH BELL AVENUE AMES, IA 50010, ESTADOS UNIDOS DE AMÉRICA
- (72) Inventor: RAMIN ABHARI / DAVID A. SALDE / NATE GREEN / H. LYNN TOMLINSON / ERIK ASHBY / CAROLINE GOLDEN
- Domicilio Inventor: 11229 SOUTH 67TH EAST COURT BIXBY, OKLAHOMA 74008, ESTADOS UNIDOS DE AMÉRICA / Renewable Energy Group 416 S. Bell Ave. Ames, Iowa 50010, E.U.A. / Renewable Energy Group 416 South Bell Ave. Ames, Iowa 50010, E.U.A. / 3370 E. 54th Street Tulsa, Oklahoma 74315, E.U.A. / REG Life Sciences 600 Gateway Blvd. S. San Francisco, California 94080, E.U.A. / 5448 Halls Ferry Drive Baton Rouge, Louisiana 70817, E.U.A.
- (54) Título: KEROSENE BIORRENOVABLE, COMBUSTIBLE PARA AVIONES, COMPONENTE DE MEZCLA DE COMBUSTIBLE PARA AVIONES Y MÉTODO PARA SU FABRICACIÓN
- (74) Agente: BERKEMEYER, HUGO T. – 6
- (30) Prioridad/es: 62/334,968 – 11/05/2017 – US
- (51) Int. Cl 8: C07C 7/ C07C 9/ C10G 1/ C10G 3/

En cumplimiento al Artículo 1 de la Ley N° 2593/05 que modifica el Artículo 23 De publicaciones de la Ley N° 1630/00 de Patentes de Invención, se dispone que a partir de la fecha de la presente orden de publicación, esta solicitud de patente se hace pública y se ordena su publicación por el término de la Ley.

(57) Resumen:

(105/17)Composiciones que incluyen por lo menos aproximadamente 98 por ciento en peso ("% en peso") de n-parafinas que, entre otras características sorprendentes, pueden ser apropiadas para utilizar como combustible diésel, como combustible de aviación, como mezcla combustible para turbinas de aviación, como mezcla para reducir el punto de turbidez de un combustible diésel, como combustible para calefactores portátiles, y/o como fluido para encender carbón. La composición incluye por lo menos aproximadamente 98 % en peso de C7-C12 n-parafinas, donde por lo menos aproximadamente un 10 % en peso de la composición incluye n-decano, por lo menos aproximadamente un 20 % en peso de la composición incluye n-dodecano, y por lo menos aproximadamente un 75 % en peso de la composición incluye parafinas con un número par de carbonos. La composición también incluye menos de aproximadamente 0,1 % en peso de materias oxigenadas y menos de aproximadamente 0,1 % en peso de compuestos aromáticos. La composición se puede producir mediante un proceso que incluye el hidrotratamiento de una materia prima biorrenovable que comprende por lo menos uno de: aceite de palmiste, aceite de coco, aceite de babasú, aceite microbiano, o aceite de algas. Obs: Se tiene por no invocado el derecho de prioridad, por presentación extemporanea de la traducción del documento de prioridad.-

 Dirección de Patentes
 Gerente General de Patentes
 DINAPI



(19)



DIRECCIÓN NACIONAL
**DE PROPIEDAD
INTELLECTUAL**

REPUBLICA DEL PARAGUAY
Dirección Nacional de Propiedad Intelectual

■ GOBIERNO
■ NACIONAL

Paraguay
de la gente

(11) Nro. Publicación: PY1731988A

(43) Asunción, 26 de Noviembre de 2018.-

Orden de Publicación de SOLICITUD de Patente de INVENCIÓN

(12) DATOS DE LA SOLICITUD

(21) N° de Solicitud: 1731988 (22) Fecha de Solicitud: 24/05/2017

(71) Solicitante: **NOVARTIS AG.**

Domicilio Solicitante: LICHTSTRASSE 35, 4056 BASEL, SUIZA

(72) Inventor: **GEBHARD THOMA**

Domicilio Inventor: NOVARTIS INSTITUTES FOR BIOMED. RESEARCH, POSTFACH, 4002 BASEL

(54) Título: **DERIVADOS NOVEDOSOS DE DIAMINO PIRIDINA**

(74) Agente: FERNANDEZ DE BRUX, WILFRIDO - 25

(30) Prioridad/es: (no aplica) - (no aplica) - (no aplica)

(51) Int. Cl 8: **A61K 31/**

En cumplimiento al Artículo 1 de la Ley N° 2593/05 que modifica el Artículo 23 De publicaciones de la Ley N° 1630/00 de Patentes de Invención, se dispone que a partir de la fecha de la presente orden de publicación, esta solicitud de patente se hace pública y se ordena su publicación por el término de la Ley.

(57) Resumen:

(114/17). La presente invención describe derivados novedosos de diamino piridina que muestran propiedades de modulación de JAK. La presente invención también se refiere a composiciones farmacéuticas que comprenden estos nuevos compuestos, métodos de uso de dichos compuestos en el tratamiento de diversas enfermedades y trastornos que son susceptibles a la modulación de JAK, y procedimientos para preparar los compuestos descritos más adelante. OBS: No invoca prioridad-

Dirección de Patentes
Farm. Berta Segovia
Directora Interina de Patentes
DINAPI

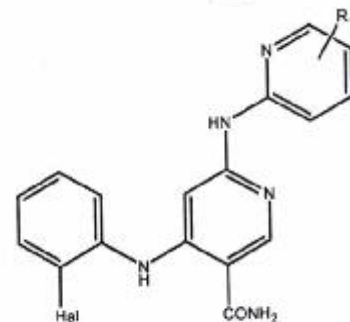

(19)



DIRECCIÓN NACIONAL
**DE PROPIEDAD
INTELECTUAL**

REPUBLICA DEL PARAGUAY
Dirección Nacional de Propiedad Intelectual

■ GOBIERNO
■ NACIONAL

*Paraguay
de la gente*

(11) Nro. Publicación: PY1734717A

(43) Asunción, 3 de Diciembre de 2018.-

Orden de Publicación de SOLICITUD de Patente de Invención.-

(12) DATOS DE LA SOLICITUD

(21) N° de Solicitud: 1734717 (22) Fecha de Solicitud: 02/06/2017

(71) Solicitante: OREN TECHNOLOGIES, LLC.
Domicilio Solicitante: 18515 ALDINE WESTFIELD ROAD, HOUSTON, TEXAS 77073, US

(72) Inventor: JOHN OREN / JOSHUA OREN
Domicilio Inventor: 18515 ALDINE WESTFIELD ROAD, HOUSTON, TEXAS 77073, US / 18515 Aldine Westfield Road, Houston, Texas 77073, U.S.A.

(54) Título: SISTEMA DE REMOLQUE PARA EL TRANSPORTE DE CONTENEDORES DE AGENTE DE SOSTÉN Y MÉTODOS ASOCIADOS.

(74) Agente: NESTOR G. LOIZAGA FRANCO – 1409

(30) Prioridad/es: 62/345.295 – 03/06/2016 – US

(51) Int. Cl 8: B62D 33/ B62D 63/

En cumplimiento al Artículo 1 de la Ley N° 2593/05 que modifica el Artículo 23 De publicaciones de la Ley N° 1630/00 de Patentes de Invención, se dispone que a partir de la fecha de la presente orden de publicación, esta solicitud de patente se hace pública y se ordena su publicación por el término de la Ley.

(57) Resumen:

(118/17) La presente divulgación se relaciona con sistemas de remolque de contenedores. Se relaciona además con sistemas y métodos para transportar material de agente de sostén. Más específicamente, la presente invención se relaciona con un sistema de remolque que es particularmente adecuado para el transporte de contenedores de material de agente de sostén y métodos asociados. Obs: Tener por no invocado y acreditado el Derecho de prioridad, por no acreditar el documento original de prioridad.-

Dirección de Patentes

(19)



DIRECCIÓN NACIONAL
DE PROPIEDAD
INTELLECTUAL

REPUBLICA DEL PARAGUAY
Dirección Nacional de Propiedad Intelectual

■ GOBIERNO
■ NACIONAL

Paraguay
de la gente

(11) Nro. Publicación: PY1746377A

(43) Asunción, 16 de Noviembre de 2018.-

Orden de Publicación de SOLICITUD de Patente de INVENCION

(12) DATOS DE LA SOLICITUD

(21) N° de Solicitud: 1746377

(22) Fecha de Solicitud: 12/07/2017

(71) Solicitante: BAYER CROPSCIENCE AKTIENGESELLSCHAFT

Domicilio Solicitante: ALFRED-NOBEL-STR.50, 40789 MONHEIM AM RHEIN, ALEMANIA

(72) Inventor: DRA. SILVIA CEREZO-GALVEZ / DRA. KERSTIN ILG / DR. PETER LÖSEL / DR. DONALD BIERER / DR. ROBERT ALAN WEBSTER / DR. MARTIN FÜBLEIN / DRA. DANIELA PORTZ / PROF. DR. PETER JESCHKE

Domicilio Inventor: PESTALOZZISTR. 39a, 40764 LANGENFELD, ALEMANIA / NEUSSER WALL 32, 50670 KÖLN, ALEMANIA / AM SCHÖKKER 5, 51371 LEVERKUSEN, ALEMANIA / HORST 9, 42781 HAAN, ALEMANIA / LUDGERUSSTR. 1, 40225 DÜSSELDORF, ALEMANIA / WITZELSTR. 9, 40225 DÜSSELDORF, ALEMANIA / OSTSTR. 1, 52391 VETTWEIß, ALEMANIA / KALMÜNTENER STRAÙE 44a, 51467 BERGISCH GLADBACH, ALEMANIA

(54) Título: **COMPUESTOS BICÍCLICOS COMO PLAGUICIDAS**

(74) Agente: FERNANDEZ DE BRUX, WILFRIDO - 25

(30) Prioridad/es: 16179030.8 - 12/07/2016 - EP

(51) Int. CI 8: A01N 43/

En cumplimiento al Artículo 1 de la Ley N° 2593/05 que modifica el Artículo 23 De publicaciones de la Ley N° 1630/00 de Patentes de Invención, se dispone que a partir de la fecha de la presente orden de publicación, esta solicitud de patente se hace pública y se ordena su publicación por el término de la Ley.

(57) Resumen:

(155/17). La presente solicitud se refiere a nuevos compuestos bicíclicos, a agentes que contienen estos compuestos, a su uso para el combate de plagas animales, así como a procedimientos y productos intermediarios para su preparación.

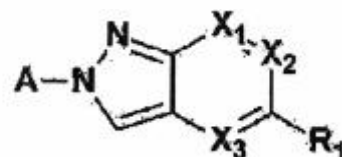

(19)



DIRECCIÓN NACIONAL
DE PROPIEDAD
INTELECTUAL

REPUBLICA DEL PARAGUAY
Dirección Nacional de Propiedad Intelectual

■ GOBIERNO
■ NACIONAL

Paraguay
de la gente

(11) Nro. Publicación: PY1756240A

(43) Asunción, 4 de Diciembre de 2018.-

Orden de Publicación de SOLICITUD de Patente de INVENCION

(12) DATOS DE LA SOLICITUD

(21) N° de Solicitud: 1756240 (22) Fecha de Solicitud: 10/08/2017

(71) Solicitante: **BAYER CROPSCIENCE AKTIENGESELLSCHAFT**
Domicilio Solicitante: ALFRED-NOBEL-STR.50, 40789 MONHEIM AM RHEIN, ALEMANIA

(72) Inventor: **DRA. KERSTIN ILG / DR. REINER FISCHER / DR. JOHANNES-RUDOLF JANSEN / DRA. DANIELA PORTZ / DR. MATTHIEU WILLOT / DR. MARKUS HEIL**
Domicilio Inventor: NEUSSER WALL 32, 50670 KÖLN, ALEMANIA / NELLY-SACHS-STR.23, 40789 MONHEIM, ALEMANIA / KNIPPRATHERSTR, 47, 40789 MONHEIM, ALEMANIA / OSTSTR. 1, 52391 VETTWEIß, ALEMANIA / JAHNSTRASSE 15, 40215 DÜSSELDORF, ALEMANIA / AM WEIßEN STEIN 43a, 42799 LEICHLINGEN, ALEMANIA

(54) Título: **2-HETEROCICLIL-IMIDAZOLIL-CARBOXAMIDAS SUSTITUIDAS COMO AGENTES PLAGUICIDAS**

(74) Agente: FERNANDEZ DE BRUX, WILFRIDO - 25

(30) Prioridad/es: 16183573.1 - 10/08/2016 - EP

(51) Int. Cl 8: **A01N 43/ C07D 401/ C07D 413/**

En cumplimiento al Artículo 1 de la Ley N° 2593/05 que modifica el Artículo 23 De publicaciones de la Ley N° 1630/00 de Patentes de Invención, se dispone que a partir de la fecha de la presente orden de publicación, esta solicitud de patente se hace pública y se ordena su publicación por el término de la Ley.

(57) Resumen:

(180/17). La presente invención se refiere a compuestos de la fórmula general (I), en donde Q, V, T, W, Y, X y A tienen los significados indicados en la descripción, así como un procedimiento para su preparación y su uso para el combate de parásitos animales.

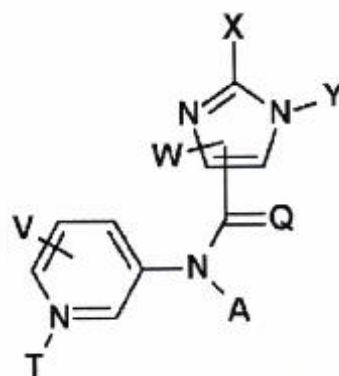

(19)



DIRECCIÓN NACIONAL DE PROPIEDAD INTELECTUAL

REPUBLICA DEL PARAGUAY
Dirección Nacional de Propiedad Intelectual

GOBIERNO NACIONAL

Paraguay de la gente

(11) Nro. Publicación: PY1758886A

(43) Asunción, 4 de Diciembre de 2018.-

Orden de Publicación de SOLICITUD de Patente de Modelo de Utilidad.-

(12) DATOS DE LA SOLICITUD

(21) N° de Solicitud: 1758886 (22) Fecha de Solicitud: 21/08/2017

(71) Solicitante: I. P. S. S. A. I. C Y F

Domicilio Solicitante: CALLE 70 N° 4467 SAN MARTIN, BUENOS AIRES - ARGENTINA (C.P. : 1650)

(72) Inventor: ÁLVARO DAVID LÓPEZ

Domicilio Inventor: PARAGUAY 577 PISO 3, BUENOS AIRES, ARGENTINA

(54) Título: .ACCESORIO DE ACOUPLE MACHO-MACHO PARA UNIÓN POR TERMOFUSIÓN

(74) Agente: CECILIA ABENTE STEWART – 4093

(30) Prioridad/es: (no aplica) – (no aplica) – (no aplica) M20170100950 - 12/04/2017 - AR

(51) Int. Cl 8: B32B 1/

En cumplimiento al Artículo 1 de la Ley N° 2593/05 que modifica el Artículo 23 De publicaciones de la Ley N° 1630/00 de Patentes de Invención, se dispone que a partir de la fecha de la presente orden de publicación, esta solicitud de patente se hace pública y se ordena su publicación por el término de la Ley.

(57) Resumen:

(187/17) Un accesorio de acople macho-macho para unión por termofusión cilíndrico que está conformado comprendiendo un tubo interior de refuerzo metálico y un tubo exterior termofusible de material termoplástico coaxiales, dicho accesorio comprende exteriormente un resalto de material termoplástico que circunvala su porción media, formando cada una de las paredes laterales de dicho resalto un ángulo de 90 grados o mayor con la pared externa del accesorio, en donde el despegue en altura del resalto es como máximo igual que el espesor de la pared del accesorio permitiendo la visualización de el o los anillos que se forman al momento de la termofusión.



FIG. 1

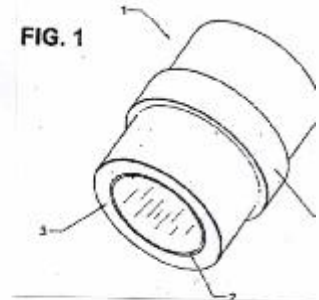

Orden de Publicación de SOLICITUD de Patente de Modelo de Utilidad
(12) DATOS DE LA SOLICITUD

(21) N° de Solicitud: 1758890 (22) Fecha de Solicitud: 21/08/2017

(71) Solicitante: I.P.S. S.A.I.C.Y.F

Domicilio Solicitante: CALLE 70 N° 4487 SAN MARTÍN, BUENOS AIRES - ARGENTINA (C.P. 1660)

(72) Inventor: ÁLVARO DAVID LÓPEZ

Domicilio inventor: PARAGUAY 577 PISO 3, BUENOS AIRES, ARGENTINA

(54) Título: ACCESORIO DE REDUCCIÓN DIRECTA MACHO-HEMBRA PARA UNIÓN POR TERMOFUSIÓN

(74) Agente: CECILIA ABENTE STEWART - 4093

(30) Prioridades: (no aplica) - (no aplica) - (no aplica) M20170100951 - 12/04/2017 - AR

(51) Int. Cl. 8: B32B 1/

En cumplimiento al Artículo 1 de la Ley N° 2583/05 que modifica el Artículo 23 De publicaciones de la Ley N° 1630/00 de Patentes de Invención, se dispone que a partir de la fecha de la presente orden de publicación, esta solicitud de patente se hace pública y se ordena su publicación por el término de la Ley.

(57) Resumen:

[18817] Un accesorio de reducción macho-hembra para unión por termofusión que es un cilindro termofusible conformado en material termoplástico, dicho accesorio comprende un primer resalte de material termoplástico que circunvala externamente su adorno anular y un segundo resalte de material termoplástico que circunvala internamente su extremo posterior, constituyendo dichos resaltes topes de conexión para las piezas conexas de una instalada en por termofusión.



 Cecilia Abente Stewart
 Directora Nacional de Patentes
 D.N.P.I.

FIG. 1

(19)



DIRECCIÓN NACIONAL
DE PROPIEDAD
INTELLECTUAL

REPUBLICA DEL PARAGUAY
Dirección Nacional de Propiedad Intelectual

■ GOBIERNO
■ NACIONAL

Paraguay
de la gente

(11) Nro. Publicación: PY1759838A

(43) Asunción, 12 de Noviembre de 2018.-

Orden de Publicación de SOLICITUD de Patente de INVENCION

(12) DATOS DE LA SOLICITUD

(21) N° de Solicitud: 1759838 (22) Fecha de Solicitud: 23/08/2017

(71) Solicitante: ARCONIC INDÚSTRIA E COMÉRCIO DE METAIS LTDA.
Domicilio Solicitante: RUA FELIPE CAMARAO, 454, UTINGA 09220-580 SANTO ANDRÉ - SP, BRASIL

(72) Inventor: PAULO EDSON GENTILE / RODRIGO CARNEIRO GOMES
Domicilio Inventor: RUA FELIPE CAMARAO, 454, UTINGA 09220-580 SANTO ANDRÉ - SP, BRASIL / RUA FELIPE CAMARAO, 454, UTINGA 09220-580 SANTO ANDRÉ - SP, BRASIL

(54) Título: CAJA DE DRENAJE Y MÉTODO DE MONTAJE DE UNA CAJA DE DRENAJE

(74) Agente: BERKEMEYER, HUGO T. - 6

(30) Prioridad/es: (no aplica) - (no aplica) - (no aplica) BR102017009353-0 - 03/05/2017 - BRASIL

(51) Int. Cl 8: E06B 1/

En cumplimiento al Artículo 1 de la Ley N° 2593/05 que modifica el Artículo 23 De publicaciones de la Ley N° 1630/00 de Patentes de Invención, se dispone que a partir de la fecha de la presente orden de publicación, esta solicitud de patente se hace pública y se ordena su publicación por el término de la Ley.

(57) Resumen:

(189/17). La presente invención se refiere a una caja de drenaje (10) para carpintería metálica de edificaciones y a un método de montaje, la caja de drenaje (10) comprende dos piezas asociables entre sí, una primera pieza que comprende una base (1) y una segunda pieza que comprende una traba (2), la base (1) está dotada de un ancho (14) mayor que el ancho de la traba (2), siendo que una porción de la traba (2) es insertable en una abertura (7) de la base (1) a través de una ranura mecanizada 34 en una carpintería metálica promoviendo la fijación de la caja de drenaje (10) en la carpintería metálica (30).

Dirección de Patentes
Farm. Berta Segovia
Directora Interina de Patentes
DINAPI

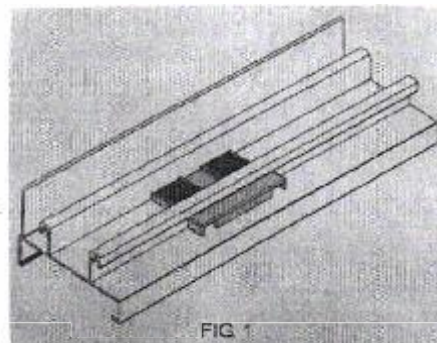

(19)



DIRECCIÓN NACIONAL
**DE PROPIEDAD
INTELECTUAL**

REPÚBLICA DEL PARAGUAY
Dirección Nacional de Propiedad Intelectual

■ GOBIERNO
■ NACIONAL

*Paraguay
de la gente*

(11) Nro. Publicación: **PY1759839A**

(43) **Asunción, 12 de Noviembre de 2018.-**

Orden de Publicación de SOLICITUD de Patente de INVENCION

(12) DATOS DE LA SOLICITUD

(21) N° de Solicitud: 1759839 (22) Fecha de Solicitud: 23/08/2017

(71) Solicitante: **ARCONIC INDÚSTRIA E COMÉRCIO DE METAIS LTDA.**

Domicilio Solicitante: RUA FELIPE CAMARAO, 454, UTINGA 09220-580 SANTO ANDRÉ - SP, BRASIL

(72) Inventor: **PAULO EDSON GENTILE / RODRIGO CARNEIRO GOMES**

Domicilio Inventor: RUA FELIPE CAMARAO, 454, UTINGA 09220-580 SANTO ANDRÉ - SP, BRASIL / RUA FELIPE CAMARAO, 454, UTINGA 09220-580 SANTO ANDRÉ - SP, BRASIL

(54) Título: **SISTEMA DE CIERRE ANTILEVANTAMIENTO PARA CARPINTERÍAS METÁLICAS**

(74) Agente: BERKEMEYER, HUGO T. - 6

(30) Prioridad/es: (no aplica) - (no aplica) - (no aplica) **BR102017010795-7 - 23/05/2017 - BRASIL**

(51) Int. Cl 8: **E06B 1/**

En cumplimiento al Artículo 1 de la Ley N° 2593/05 que modifica el Artículo 23 De publicaciones de la Ley N° 1630/00 de Patentes de Invención, se dispone que a partir de la fecha de la presente orden de publicación, esta solicitud de patente se hace pública y se ordena su publicación por el término de la Ley.

(57) Resumen:

(190/17). La presente invención se refiere a un sistema de cierre antilevantamiento para carpinterías metálicas que comprende una carcasa (100) asociada a una pieza móvil (200), la pieza móvil (200) está asociada a una palanca (400), la pieza móvil (200) está configurada para asociarse a un contracierre (600) de la hoja (700) de la carpintería metálica mediante el deslizamiento de la palanca (400) por un usuario. la carcasa (100) comprende una saliente (150), la saliente (150) impide el movimiento del contracierre (600) cuando se realiza la asociación de la pieza móvil (200) al contracierre (600), el sistema permite así el trabado del contracierre de la hoja en el cierre del sistema mencionado, impidiendo su levantamiento y evitando el acceso al ambiente por el lado externo de la carpintería metálica.

Dirección de Patentes
Farm. Berta Segovia
Directora Interina de Patentes
DINAPI

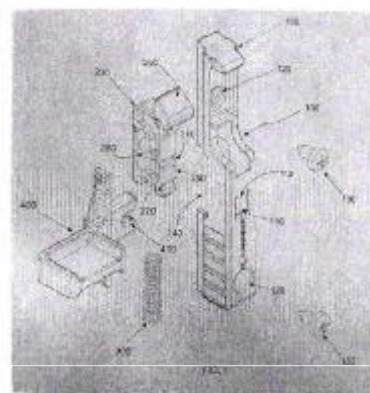

(19)



DIRECCIÓN NACIONAL
DE PROPIEDAD
INTELECTUAL

REPUBLICA DEL PARAGUAY
Dirección Nacional de Propiedad Intelectual

GOBIERNO
NACIONAL

Paraguay
de la gente

(11) Nro. Publicación: PY1759840A

(43) Asunción, 12 de Noviembre de 2018.-

Orden de Publicación de SOLICITUD de Patente de INVENCION

(12) DATOS DE LA SOLICITUD

(21) N° de Solicitud: 1759840 (22) Fecha de Solicitud: 23/08/2017

(71) Solicitante: ARCONIC INDÚSTRIA E COMÉRCIO DE METAIS LTDA.

Domicilio Solicitante: RUA FELIPE CAMARAO, 454, UTINGA 09220-580 SANTO ANDRÉ - SP, BRASIL

(72) Inventor: PAULO EDSON GENTILE / RODRIGO CARNEIRO GOMES

Domicilio Inventor: RUA FELIPE CAMARAO, 454, UTINGA 09220-580 SANTO ANDRÉ - SP, BRASIL / RUA FELIPE CAMARAO, 454, UTINGA 09220-580 SANTO ANDRÉ - SP, BRASIL

(54) Título: CONTRACIERRE PARA CARPINTERÍAS METÁLICAS Y MÉTODO PARA LA ASOCIACIÓN DE UN CONTRACIERRE A UN CUADRO DE UNA CARPINTERÍA METÁLICA

(74) Agente: BERKEMEYER, HUGO T. - 6

(30) Prioridad/es: (no aplica) - (no aplica) - (no aplica) BR102017009356-5 - 03/05/2017 - BRASIL

(51) Int. Cl 8: E06B 5/

En cumplimiento al Artículo 1 de la Ley N° 2593/05 que modifica el Artículo 23 De publicaciones de la Ley N° 1630/00 de Patentes de Invención, se dispone que a partir de la fecha de la presente orden de publicación, esta solicitud de patente se hace pública y se ordena su publicación por el término de la Ley.

(57) Resumen:

(191/17). La presente invención se refiere a un contracierre para carpinterías metálicas que comprende un cuerpo (10) que se puede asociar a un perfil de un cuadro de carpintería metálica, el cuerpo (10) comprende al menos una proyección (20) configurada para asociarse al perfil del cuadro, comprendiendo el cuerpo (10) además un orificio (30) configurado para la asociación a un elemento de apriete (40), configurando la asociación entre el elemento de apriete (40) y el orificio (30) la expansión del cuerpo (10) y el deslizamiento de la proyección (20), configurando el deslizamiento de la proyección (20) la asociación entre el cuerpo (10) y el cuadro de la carpintería metálica, permitiendo así que la asociación al perfil del cuadro sea realizada por medio de fijación por deformación, facilitando y abaratando la aplicación del contracierre mencionado.

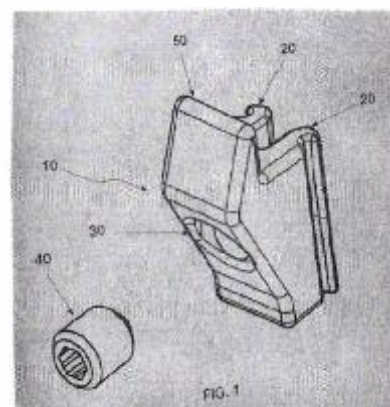

(19)



DIRECCIÓN NACIONAL
DE PROPIEDAD
INTELECTUAL

■ GOBIERNO
■ NACIONAL

Paraguay
de la gente

(11) Nro. Publicación: **PY1763027A**

(43) **Asunción, 02 de noviembre de 2018.**

Orden de Publicación de SOLICITUD de Patente de INVENCION

(12) DATOS DE LA SOLICITUD

- (21) N° de Solicitud: 1763027 (22) Fecha de Solicitud: 30/08/2017
- (71) Solicitante: DOW AGROSCIENCES LLC.
- Domicilio Solicitante: 9330 Zionsville Road, Indianapolis, IN 46268-1054, Estados Unidos de América
- (72) Inventor: 1) JARED RIGOLI 2) KEVIN MEYER 3) CHENGLIN YAO 4) BRIAN LOY 5) BRANNON SAM
- Domicilio Inventor: (1-5) 9330 Zionsville Road, Indianapolis, IN 46268-1054, Estados Unidos de América
- (54) Título: **COMPUESTOS N-ÓXIDO DE PICOLINAMIDA CON ACTIVIDAD FUNGICIDA**
- (74) Agente: HUGO T. BERKEMEYER - 6
- (30) Prioridad/es: 62/381,259 - 30/08/2016 - US; 62/381,268 - 30/08/16 - US; 62/381,273 - 30/08/16 - US;
62/381,279 - 30/08/16 - US; 62/381,280 - 30/08/16 - US; 62/381,282 - 30/08/16 - US; 62/381,285
- 30/08/16 - US; 62/381,287 - 30/08/2016 - US
- (51) Int. C I P: A01N43; A01N47; C07D213

En cumplimiento al Artículo 1 de la Ley N° 2593/05 que modifica el Artículo 23 De publicaciones de la Ley N° 1630/00 de Patentes de Invención, se dispone que, a partir de la fecha de la presente orden de publicación, esta solicitud de patente se hace pública y se ordena su publicación por el término de la Ley.

(57) Resumen:

(206/17). Esta divulgación se refiere a N-óxidos de picolinamida de Fórmula I y su uso como fungicidas.

Dirección de Patentes
Farm. Berta Segovia
Directora Interina de Patentes
DINAPI

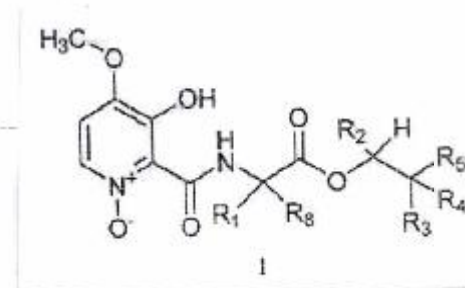

(11) Nro. Publicación: **PY1763043A**(43) **Asunción, 05 de noviembre de 2018.**
Orden de Publicación de SOLICITUD de Patente de INVENCION
(12) DATOS DE LA SOLICITUD

(21) N° de Solicitud: 1763043 (22) Fecha de Solicitud: 30/08/2017

(71) Solicitante: **DOW AGROSCIENCES LLC.**
 Domicilio Solicitante: 9330 Zionsville Road, Indianapolis, IN 46268-1054, Estados Unidos de América

(72) Inventor: 1) KYLE DEKORVER 2) KEVIN MEYER 3) CHENGLIN YAO 4) KARLA BRAVO ALRAMIRANO
 5) RONALD HEEMSTRA 6) DAVID M. JONES 7) BRANNON SAM
 Domicilio Inventor: (1 7) 9330 Zionsville Road, Indianapolis, IN 46268-1054, Estados Unidos de América

(54) Título: **COMPUESTOS DE TIOPICOLINAMIDA CON ACTIVIDAD ANTIFÚNGICA**

(74) Agente: **HUGO I. BERKEMEYER - G**

(30) Prioridades: 62/381,259 - 30/08/2016 - US; 62/381,263 - 30/08/16 - US; 62/381,273 - 30/08/16 - US;
 62/381,279 - 30/08/16 - US; 62/381,280 - 30/08/2016, 62/381,282 - 30/08/16 - US; 62/381,285 -
 30/08/16 - US; 62/381,287 - 30/08/2016 - US

(51) Int. C.I.P.: **A01N33; A01N43; A01P3; C07D211 C07D213**

En cumplimiento al Artículo 1 de la Ley N° 2593/05 que modifica el Artículo 23 De publicaciones de la Ley N° 1630/00 de Patentes de Invención, se dispone que, a partir de la fecha de la presente orden de publicación, esta solicitud de patente se hace pública y se ordena su publicación por el término de la Ley.

(57) Resumen:

(206/17). La presente descripción se refiere a tiopicolinamidas de la Fórmula I y su uso como fungicidas.

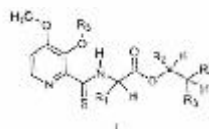

(19)



DIRECCIÓN NACIONAL
DE PROPIEDAD
INTELECTUAL

REPÚBLICA DEL PARAGUAY
Dirección Nacional de Propiedad Intelectual

■ GOBIERNO
■ NACIONAL

Paraguay
de la gente

(11) Nro. Publicación: PY1768079A

(43) Asunción, 16 de Noviembre de 2018.-

Orden de Publicación de SOLICITUD de Patente de INVENCION

(12) DATOS DE LA SOLICITUD

- (21) N° de Solicitud: 1768079 (22) Fecha de Solicitud: 13/09/2017
- (71) Solicitante: **BAYER CROPSCIENCE AKTIENGESELLSCHAFT / BAYER AKTIENGESELLSCHAFT**
- Domicilio Solicitante: ALFRED-NOBEL-STR.50, 40789 MONHEIM AM RHEIN, ALEMANIA / KAISER-WILHELM-ALLEE 1, 51373 LEVERKUSEN, ALEMANIA
- (72) Inventor: **PIERRE-YVES COQUERON / DAVID BERNIER / DR. PETER DAHMEN / DR. ULRIKE WACHENDORFF-NEUMANN / ANDREAS GÖRTZ / DRA. VIRGINIE PASCALE DUCROT**
- Domicilio Inventor: RUE MASARYK 22, 69009 LYON / Quai Joseph Gillet 38, 69004 Lyon / Altebrucker Str. 61, 41470 Neuss / OBERER MARKENWEG 85, 56566 NEUWIED / THEODOR-FONTANE-STR. 63, 41541 DORMAGEN / ADOLPH KOLPING STRAÙE, 56a, 51399, BURSCHEID
- (54) Título: **COMBINACIONES DE COMPUESTOS ACTIVOS QUE COMPRENDEN UN DERIVADO IMIDAZOL 5-SUSTITUIDO**
- (74) Agente: FERNANDEZ DE BRUX, WILFRIDO – 25
- (30) Prioridad/es: 16188482.0 – 13/09/2016 – EP
- (51) Int. Cl 8: A01N 43/ C07D 233/

En cumplimiento al Artículo 1 de la Ley N° 2593/05 que modifica el Artículo 23 De publicaciones de la Ley N° 1630/00 de Patentes de Invención, se dispone que a partir de la fecha de la presente orden de publicación, esta solicitud de patente se hace pública y se ordena su publicación por el término de la Ley.

(57) Resumen:

(219/17). La presente invención se refiere a combinaciones de compuestos activos que comprenden derivados de imidazolimetilo 5-sustituidos particulares además de al menos un fungicida adicional, a composiciones que comprenden dicha combinación de compuestos, y al uso de las mismas como agentes biológicamente activos, especialmente para el control de microorganismos nocivos en la protección de cultivos y en la protección materiales y reguladores del crecimiento de las plantas.

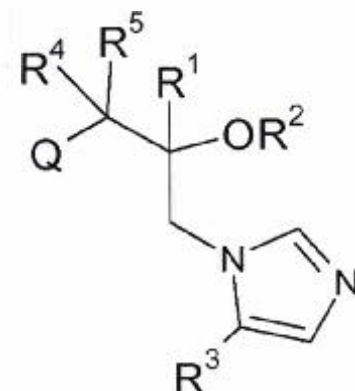

(19)



DIRECCIÓN NACIONAL
DE PROPIEDAD
INTELLECTUAL

REPÚBLICA DEL PARAGUAY
Dirección Nacional de Propiedad Intelectual

■ GOBIERNO
■ NACIONAL

Paraguay
de la gente

(11) Nro. Publicación: PY1773573A

(43) Asunción, 4 de Diciembre de 2018.-

Orden de Publicación de SOLICITUD de Patente de INVENCION

(12) DATOS DE LA SOLICITUD

(21) N° de Solicitud: 1773573

(22) Fecha de Solicitud: 29/09/2017

(71) Solicitantes: BAYER CROPSCIENCE AKTIENGESELLSCHAFT / BAYER AKTIENGESELLSCHAFT

Domicilio Solicitante: ALFRED-NOBEL-STR.50, 40799 MCNHEIM AM RHEIN, ALEMANIA / Kaiser-Wilhelm-Allee 1, 51373 Leverkusen

(72) Inventor: PIERRE-YVES COQUERON / DR. ULRIKE WACHENDORFF-NEUMANN / DR. ANDREAS GORTZ / DAVID BERNIER / SEBASTIEN NAUD / PHILIPPE KENNEL / DRA. RUTH MEISSNER / PIERRE GENIX / RICARDA MILLER / DR. SVEN WITTRICK / STEPHANE BRUNET / DR. PETER DAHMEN / LIONEL NICOLAS

Domicilio Inventor: RUE MASARYK 22, 69009 LYON, FRANCIA / OBERER MARKENWEG 85, 56366 NEUWIED, ALEMANIA / THEODOR-FONTANE-STR. 83, 41541 DORMAGEN, ALEMANIA / QUAI JOSEPH GILLET 38, 69004 LYON, FRANCIA / COLRS LAFAYETTE 272, 69003 LYON, FRANCIA / AVENUE SAINT PHILIPPE 45, 06410 BIOT, FRANCIA / KÜHLMANNWEG 35, 51375 LEVERKUSEN, ALEMANIA / RUE JANIN 10, 69004 LYON / RUE DE LA RÉPUBLIQUE 61, 69002 LYON, FRANCIA / SCHUMANNSTRASSE 9, 10117 BERLIN, ALEMANIA / RUE DES DOMBES 44, 01390 ST ANDRE DE CORCY, FRANCIA / ALTEBRÜCKER STR. 61, 41470 NEUSS, ALEMANIA / QUAI PIERRE SCIZE 13 TER, 69009 LYON, FRANCIA

(54) Título: NOVEDOSOS DERIVADOS DE IMIDAZOLIMETILO 5-SUSTITUIDOS

(74) Agente: FERNANDEZ DE BRUX, WILFRIDO - 25

(30) Prioridad/es: 1E191280.3 - 29/03/2016 - EP

(51) Int. Cl. 8: A01N 43/ C07D 233/ C07D 401/ C07D 403/

En cumplimiento al Artículo 1 de la Ley N° 2583/05 que modifica el Artículo 23 De publicaciones de la Ley N° 1830/00 de Patentes de Invención, se dispone que a partir de la fecha de la presente orden de publicación, esta solicitud de patente se hace pública y se ordena su publicación por el término de la Ley.

(57) Resumen:

(235/17) La presente invención se refiere a novedosos derivados de imidazolimetilo 5-sustituidos, a procesos para preparar estos compuestos, a composiciones y a mezclas que comprenden estos compuestos y a su uso como compuestos biológicamente activos, especialmente para el control de microorganismos nocivos en la protección de cultivos y en la protección de materiales y reguladores del crecimiento de las plantas.

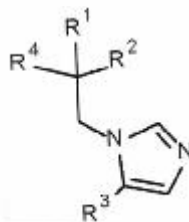



Orden de Publicación de SOLICITUD de Patente de INVENCION
(12) DATOS DE LA SOLICITUD

- (21) N° de Solicitud: 1781466 (22) Fecha de Solicitud: 27/10/2017
- (71) Solicitante: **NOVARTIS AG. / LES LABORATOIRES SERVIER**
- Domicilio Solicitante: LICHTSTRASSE 35, 4056 BASEL, SUIZA / 35 RUE DE VERDUN - 92284 SURESNES CEDEX, FRANCIA
- (72) Inventor: **WESSELS, PETER / TIEMESSEN, HENRICUS / DE MARCO, PAOLO / SCHIEDEL, CHRISTIANE / LARABI, MALIKA / GURINA, MARINA**
- Domicilio Inventor: NOVARTIS PHARMA AG, POSTFACH, 4002 BASEL, SUIZA / NOVARTIS PHARMA AG, POSTFACH, 4002 BASEL, SUIZA / NOVARTIS PHARMA AG, POSTFACH, 4002 BASEL, SUIZA / NOVARTIS PHARMA AG, POSTFACH, 4002 BASEL, SUIZA / HIQ CONSULTING AG, AESCHENVORSTADT 52, 6051 BASEL, SUIZA / GRENZACHERWEG 78, 4125 RIEHEN, SUIZA
- (54) Título: **FORMULACIÓN LIPOSOMAL**
- (74) Agente: BERKEMEYER, HUGO T. – 6
- (30) Prioridad/es: 16306415.7 – 28/10/2016 – EP
- (51) Int. Cl 8: **A61K 31/ A61K 47/ A61K 9/**

En cumplimiento al Artículo 1 de la Ley N° 2593/05 que modifica el Artículo 23 De publicaciones de la Ley N° 1630/00 de Patentes de Invención, se dispone que a partir de la fecha de la presente orden de publicación, esta solicitud de patente se hace pública y se ordena su publicación por el término de la Ley.

(57) Resumen:

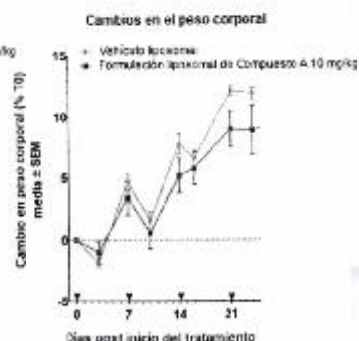
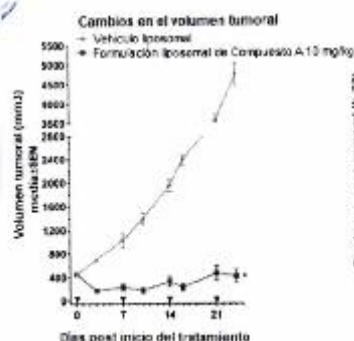
(259/17). La invención se refiere a una composición farmacéutica liposomal que comprende ácido 2-([5-(3-cloro-2-metil-4-[2-(4-metilpiperazin-1-il)etoxi]fenil)-6-(4-fluorofenil)tieno[2,3-d]pirimidin-4-il]oxi)-3-(2-[(2-(2-metoxifenil)pirimidin-4-il)metoxi]fenil)propanoico, referido en la presente memoria como 'Compuesto A', o una sal farmacéuticamente aceptable de éste. Más específicamente, la invención se refiere a un vehículo liposomal, una composición de concentrado orgánico que comprende el Compuesto A, y a una composición farmacéutica para administración parenteral que comprende liposomas y Compuesto A. Además, la invención se refiere al uso de dichas composiciones para el tratamiento del cáncer. El 'Compuesto A' tal y como se usa en la presente memoria incluye todos los enantiómeros, diastereoisómeros, y atropoisómeros, o mezclas de éste, y también incluye opcionalmente las sales farmacéuticamente aceptables de éste.



(19)



DIRECCIÓN NACIONAL DE PROPIEDAD INTELECTUAL

REPUBLICA DEL PARAGUAY
Dirección Nacional de Propiedad Intelectual

GOBIERNO NACIONAL

Paraguay de la gente

(11) Nro. Publicación: PY1783790A

(43) Asunción, 21 de Noviembre de 2018.-

Orden de Publicación de SOLICITUD de Patente de INVENCION

(12) DATOS DE LA SOLICITUD

(21) N° de Solicitud: 1783790 (22) Fecha de Solicitud: 03/11/2017

(71) Solicitante: ICM, INC.
Domicilio Solicitante: 310 NORTH FIRST STREET, P. O BOX 397 - COLWICH - KANSAS 67030

(72) Inventor: CHARLES C. GALLOP
Domicilio Inventor: 109 SOMERSET DRIVE, GOWER, MISSOURI 64454

(54) Título: MEJORAS EN EL DISEÑO DE DISPOSITIVOS DE SEPARACIÓN MECÁNICA

(74) Agente: FERNANDEZ DE BRUX, WILFRIDO – 25

(30) Prioridad/es: 62/417,983 – 04/11/2016 – US

(51) Int. Cl 8: B07B 1/

En cumplimiento al Artículo 1 de la Ley N° 2593/05 que modifica el Artículo 23 De publicaciones de la Ley N° 1630/00 de Patentes de Invención, se dispone que a partir de la fecha de la presente orden de publicación, esta solicitud de patente se hace pública y se ordena su publicación por el término de la Ley.

(57) Resumen:

(263/17). Diseños de cribas y cribas para un dispositivo de separación mecánica para separar sólidos de líquidos en un flujo del proceso. Una criba puede tener pluralidad de aberturas que tienen forma cónica y que tienen un diámetro de entre aproximadamente 1,0 mm y aproximadamente 1,4 mm de tamaño que se forman en una lámina de acero inoxidable.

 Dirección de Patentes
 Farm. Reta Segovia
 Directora en Jefe de Patentes
 DINAPI

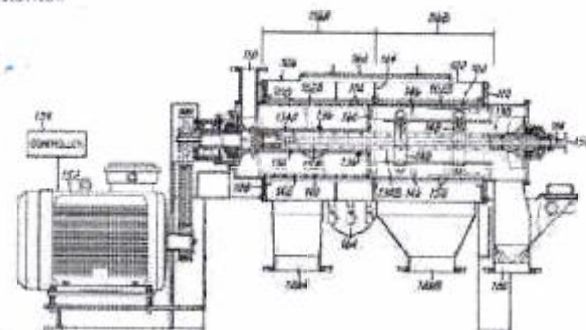

(19)



DIRECCIÓN NACIONAL
**DE PROPIEDAD
INTELLECTUAL**

■ GOBIERNO
■ NACIONAL

Paraguay
de la gente

(11) Nro. Publicación: PY1784582A

(43) Asunción, 05 de diciembre de 2018.

Orden de Publicación de SOLICITUD de Patente de INVENCION

(12) DATOS DE LA SOLICITUD

- (21) N° de Solicitud: 1784582 (22) Fecha de Solicitud: 07/11/2017
- (71) Solicitante: SANOFI
- Domicilio Solicitante: 54, rue La Boétie, Paris 75008, Francia
- (72) Inventor: 1) GRETZKE, DIRK 2) RITZELER, OLAF 3) HEINELT, UWE 4) WEHNER, VOLKMAR 5) SCHMIDT, FRIEDEMANN
- Domicilio Inventor: (1-5) c/o Sanofi-Aventis Deutschland GmbH, Patents Germany, Industriepark Höchst, Geb. K 703, 65926 Frankfurt am Main, Alemania
- (54) Título: PIRIDO[3,4-B]INDOLES SUSTITUIDOS Y SU USO COMO PRODUCTOS FARMACÉUTICOS
- (74) Agente: BERKEMEYER, HUGO T. - 6
- (30) Prioridad/es: 16306452.0 – 07/11/2016 – OFICINA DE PATENTE EUROPEA
- (51) Int. C I P: A61K31; A61P19; C07D471; C07D498

En cumplimiento al Artículo 1 de la Ley N° 2593/05 que modifica el Artículo 23 De publicaciones de la Ley N° 1630/00 de Patentes de Invención, se dispone que, a partir de la fecha de la presente orden de publicación, esta solicitud de patente se hace pública y se ordena su publicación por el término de la Ley.

(57) Resumen:

(264/17). La presente invención se refiere a 9H pirido[3,4-b]indoles sustituidos con 8-arilo y sustituidos con 8-heteroarilo de fórmula I, en la que A, E, G, R1 a R6 y R10 son como se definen en las reivindicaciones, que estimulan la condrogénesis y la síntesis de la matriz del cartilago y se pueden usar en el tratamiento de trastornos y afecciones del cartilago en los que se desea la regeneración del cartilago dañado, por ejemplo, enfermedades de las articulaciones tales como la osteoartritis. La invención se refiere además a procedimientos para la síntesis de los compuestos de fórmula I, su uso como productos farmacéuticos, y a composiciones farmacéuticas que los comprenden.

Dirección de Patentes
Farm. Berta Segovia
Directora Interina de Patentes
DINAPI

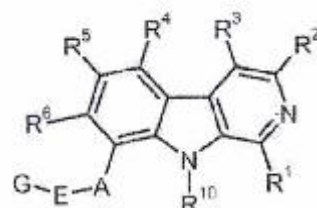

(19)



DIRECCIÓN NACIONAL
DE PROPIEDAD
INTELLECTUAL

■ GOBIERNO
■ NACIONAL

Paraguay
de la gente

(11) Nro. Publicación: PY1785316A

(43) Asunción, 02 de noviembre de 2018.

Orden de Publicación de SOLICITUD de Patente de INVENCION

(12) DATOS DE LA SOLICITUD

(21) N° de Solicitud: 1785316 (22) Fecha de Solicitud: 08/11/2017

(71) Solicitante: BRASKEM S.A.

Domicilio Solicitante: Rua Eteno, 1561, Complexo Petroquímico de Camacari, 42810-000, Camacari – BA, Brasil

(72) Inventor: 1) ANDRÉ PENAQUIONI 2) CAROLINA CERQUEIRA JORDAO BULHOES

Domicilio Inventor: 1) Avenida Sul 492 – Inocop, 42801-070 Camacari – BA, Brasil 2) Rua Lemos Monteiro, N° 120, 23° Andar, 05501-050, Sao Paulo – SP, Brasil

(54) Título: MÉTODO PARA LA PRODUCCIÓN DE UN HILO DE POLIPROPILENO, MÉTODO Y SISTEMA DE CALENTAMIENTO DE UN HILO DE POLIPROPILENO, MÉTODO Y SISTEMA DE CALENTAMIENTO Y ESTIRAMIENTO DE UN HILO DE POLIPROPILENO, SISTEMA DE ESTIRAMIENTO DE UN HILO DE POLIPROPILENO, MÉTODO Y SISTEMA DE RESFRIAMIENTO DE UN HILO DE POLIPROPILENO

(74) Agente: HUGO T. BERKEMEYER - 6

(30) Prioridad/es: 62/419,216 – 08/11/2016 - US

(51) Int. C I P: C08L23

En cumplimiento al Artículo 1 de la Ley N° 2593/05 que modifica el Artículo 23 De publicaciones de la Ley N° 1630/00 de Patentes de Invención, se dispone que, a partir de la fecha de la presente orden de publicación, esta solicitud de patente se hace pública y se ordena su publicación por el término de la Ley.

(57) Resumen:

(268/17). Se describe un método de producción de un hilo de polipropileno (10) a través de un sistema de estiramiento (1), el sistema de estiramiento (1) que comprende al menos dos torres de estiramiento (2,7) asociadas con al menos un elemento calentador (4), en la que el método de producción de hilo de polipropileno comprende las etapas de: calentar el hilo de polipropileno (10) previamente a su introducción en el elemento calentador (4), introducir el hilo de polipropileno (10) en el elemento calentador (4) y enfriar el hilo de polipropileno (10).

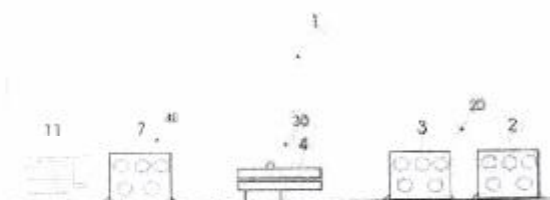

FIG. 1

(19)



DIRECCIÓN NACIONAL
DE PROPIEDAD
INTELECTUAL

REPUBLICA DEL PARAGUAY
Dirección Nacional de Propiedad Intelectual

■ GOBIERNO
■ NACIONAL

Paraguay
de la gente

(11) Nro. Publicación: PY1787779A

(43) Asunción, 20 de Noviembre de 2018.-

Orden de Publicación de SOLICITUD de Patente de INVENCIÓN

(12) DATOS DE LA SOLICITUD

(21) N° de Solicitud: 1787779 (22) Fecha de Solicitud: 17/11/2017

(71) Solicitante: **CELLECTIS**
Domicilio Solicitante: 8 RUE DE LA CROIX JARRY, 75013 PARÍS, FRANCIA

(72) Inventor: **BALTES, NICHOLAS / LUO, SONG**
Domicilio Inventor: 11837 101st AVE N., MAPLE GROVE, MINNESOTA 55369, EEUU / 917 E. 54th PLACE, CHICAGO, ILLINOIS 60615, EEUU

(54) Título: **MÉTODOS PARA ALTERAR EL CONTENIDO DE AMINOÁCIDOS EN PLANTAS MEDIANTE MUTACIONES DE DESPLAZAMIENTO DE MARCO**

(74) Agente: FERNANDEZ DE BRIX, WILFRIDO - 25

(30) Prioridad/es: 62/422,854 - 16/11/2016 - US 62/485,001 - 13/04/2017 - US

(51) Int. Cl 8: **A01H 1/ A01H 5/ C12N 15/**

En cumplimiento al Artículo 1 de la Ley N° 2593/05 que modifica el Artículo 23 De publicaciones de la Ley N° 1630/00 de Patentes de Invención, se dispone que a partir de la fecha de la presente orden de publicación, esta solicitud de patente se hace pública y se ordena su publicación por el término de la Ley.

(57) Resumen:

(273/17). Materiales y métodos para obtener plantas con niveles alterados de aminoácidos, en particular debido a mutaciones de desplazamiento de marco controladas en genes que son de gran expresión en las hojas o las semillas de plantas.

Dirección de Patentes
Farm. Berta Segovia
Directora Ejecutiva de Patentes
DINAEP

(19)



DIRECCIÓN NACIONAL DE PROPIEDAD INTELECTUAL

REPUBLICA DEL PARAGUAY
Dirección Nacional de Propiedad Intelectual

GOBIERNO NACIONAL

Paraguay
de la gente

(11) Nro. Publicación: PY1790903A

(43) Asunción, 3 de Diciembre de 2018.-

Orden de Publicación de SOLICITUD de Patente de Invención.

(12) DATOS DE LA SOLICITUD

(21) N° de Solicitud: 1790903 (22) Fecha de Solicitud: 27/11/2017

(71) Solicitante: SYNGENTA PARTICIPATIONS AG
Domicilio Solicitante: Schwarzwaldallee 215, 4058 Basel, Suiza

(72) Inventor: EL QACEMI MYRIEM / EDMUNDS, ANDREW / MUEHLEBACH, MICHEL / JUNG, PIERRE
JOSEPH MARCEL / RENDLER, SEBASTIAN / MONDIERE, REGIS JEAN GEORGE /
SMEJKAL, TOMAS / GRIBKOV, DENIS / SIKERVAR, VIKAS / RAWAL, GIRISH / SEN, INDIRA
Domicilio Inventor: Schaffhauserstrasse 4332 Stein, Suiza / Schaffhauserstrasse, 4332 Stein, Suiza /
Schaffhauserstrasse, 4332 Stein, Suiza / Schaffhauserstrasse, 4332 Stein, Suiza /
Schaffhauserstrasse, 4332 Stein, Suiza / Schaffhauserstrasse, 4332 Stein, Suiza /
Schaffhauserstrasse, 4332 Stein, Suiza / Santa Monica Works, Corlim, Ilhas, Goa 403 110, India.- / Santa Monica Works, Corlim, Ilhas, Goa 403 110,
India.- / Santa Monica Works, Corlim, Ilhas, Goa 403 110, India.-

(54) Título: DERIVADOS HETEROCÍCLICOS CON SUSTITUYENTES QUE CONTIENEN AZUFRE
ACTIVOS COMO PLAGUICIDAS

(74) Agente: SALOMONI FLORES, RAFAEL AUGUSTO – 462

(30) Prioridad/es: (no aplica) – (no aplica) – (no aplica) IN/201611041146 - 01/12/2016 - IN;
IN/201711010969 - 28/03/2017 - IN

(51) Int. Cl 8: A01N 43/ C07C 211/ C07C 213/ C07C 471/ C07C 487/

En cumplimiento al Artículo 1 de la Ley N° 2593/05 que modifica el Artículo 23 De publicaciones de la Ley N° 1630/00 de Patentes de Invención, se dispone que a partir de la fecha de la presente orden de publicación, esta solicitud de patente se hace pública y se ordena su publicación por el término de la Ley.

(57) Resumen:

(281/17) Los compuestos de fórmula I

donde los sustituyentes son tal como se han definido en la reivindicación 1, y las sales, estereoisómeros, enantiómeros, tautómeros y N-óxidos agroquímicamente aceptables de estos compuestos se pueden utilizar como insecticidas y se pueden preparar de una manera conocida per se.

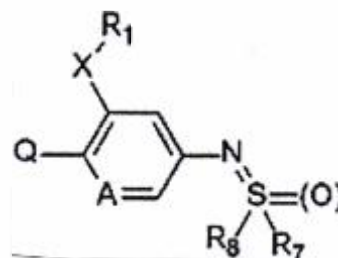

(19)



DIRECCIÓN NACIONAL
DE PROPIEDAD
INTELLECTUAL

REPUBLICA DEL PARAGUAY
Dirección Nacional de Propiedad Intelectual

GOBIERNO
NACIONAL

Paraguay
de la gente

(11) Nro. Publicación: PY1791818A

(43) Asunción, 6 de Noviembre de 2018.-

Orden de Publicación de SOLICITUD de Patente de INVENCION

(12) DATOS DE LA SOLICITUD

(21) N° de Solicitud: 1791818 (22) Fecha de Solicitud: 30/11/2017

(71) Solicitante: VLEAF PARTICIPAÇÕES LTDA.
Domicilio Solicitante: Avenida Nove de Julho, 5229, 1° andar, Jardim Paulista 01407-200 São Paulo - SP, Brasil

(72) Inventor: NELSON BUIANO FIEDLER
Domicilio Inventor: Avenida Paulo Eduardo Castrucci, 656 11420-740 Guarujá - SP, Brasil

(54) Título: TURBINA EÓLICA DE EJE VERTICAL

(74) Agente: BERKEMEYER, HUGO T. - 6

(30) Prioridad/es: (no aplica) - (no aplica) - (no aplica) BR102016028163-6 - 30/11/2016 - BRASIL

(51) Int. CI 8: F03D 3/

En cumplimiento al Artículo 1 de la Ley N° 2593/05 que modifica el Artículo 23 De publicaciones de la Ley N° 1630/00 de Patentes de Invención, se dispone que a partir de la fecha de la presente orden de publicación, esta solicitud de patente se hace pública y se ordena su publicación por el término de la Ley.

(57) Resumen:

(285/17). La presente invención se refiere a una turbina eólica de eje vertical que comprende un rotor (100) dispuesto verticalmente con relación al suelo y asociado a una multiplicidad de láminas primarias (10), cada lámina primaria (10) dotada de al menos una región cóncava, el rotor (100) está asociado a una multiplicidad de láminas secundarias (20), cada lámina secundaria (20) dotada de al menos una región cóncava, las láminas primarias (10) y secundarias (20) están dispuestas con sus regiones cóncavas sustancialmente en oposición entre sí. las láminas primarias (10) y secundarias (20) están configuradas para hacer rotar simultáneamente al rotor (10) mediante la actuación del viento sobre al menos una parte de sus respectivas superficies, de modo que la turbina mencionada promueva la compensación del contra-arrastré sufrido por las láminas primarias y tenga un funcionamiento estable y continuo.

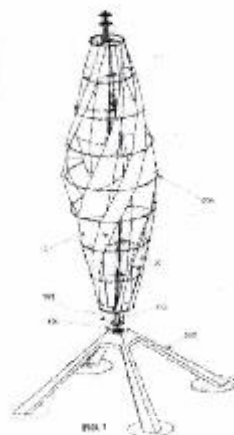

(19)



DIRECCIÓN NACIONAL
DE PROPIEDAD
INTELLECTUAL

■ GOBIERNO
■ NACIONAL

Paraguay
de la gente

(11) Nro. Publicación: PY1792287A

(43) Asunción, 06 de noviembre de 2018.

Orden de Publicación de SOLICITUD de Patente de INVENCION

(12) DATOS DE LA SOLICITUD

(21) N° de Solicitud: 1792287 (22) Fecha de Solicitud: 01/12/2017

(71) Solicitante: SANOFI

Domicilio Solicitante: 54, rue La Boétie, Paris 75008, Francia

(72) Inventor: 1) KADEREIT, DIETER 2) WAGNER, MICHAEL 3) OLPP, THOMAS 4) MEYER, NINO 5) BOSSART, MARTIN 6) EVERS, ANDREAS 7) SAKHAI, PEYMAN 8) DHAL, PRADEEP 9) STEFANO, JAMES 10) KONOWICZ, PAUL

Domicilio Inventor: (1-7) c/o Sanofi-Aventis Deutschland GmbH, Patents Germany, Industriepark Höchst, Geb. K703,65926 Frankfurt am Main, Alemania (8-10) c/o Sanofi US, 55 Corporate Drive, Mail-Code 55A-505A, Bridgewater, New Jersey 08807, Estados Unidos de América

(54) Título: CONJUGADOS QUE COMPRENEN UN AGONISTA DUAL DE GLP-1/GLUCAGÓN, UN CONECTOR Y ÁCIDO HIALURÓNICO

(74) Agente: HUGO T. BERKEMEYER - 6

(30) Prioridad/es: 16306613.7 – 02/12/2016 – OFICINA DE PATENTE EUROPEA

(51) Int. C I P: C07K14

En cumplimiento al Artículo 1 de la Ley N° 2593/05 que modifica el Artículo 23 De publicaciones de la Ley N° 1630/00 de Patentes de Invención, se dispone que, a partir de la fecha de la presente orden de publicación, esta solicitud de patente se hace pública y se ordena su publicación por el término de la Ley.

(57) Resumen:

(288/17). La presente invención se refiere a un conjugado, o una de sus sales farmacéuticamente aceptables, que comprende un agonista del receptor de GLP-1/glucagón, un conector y un hidrogel de ácido hialurónico que porta grupos -L1-L2-L-Y-R20, en el que Y representa un resto agonista del receptor de GLP-1/glucagón; y -L es un resto conector de fórmula (Ia), en la que la línea discontinua indica la unión a uno de los grupos amino del agonista del receptor GLP-1/glucagón a través de la formación de un enlace amida. La invención se refiere además a composiciones farmacéuticas que comprenden dicho conjugado, así como a su uso como medicamento para tratar o prevenir enfermedades o trastornos que pueden ser tratados mediante un agonista del receptor de GLP-1/glucagón.

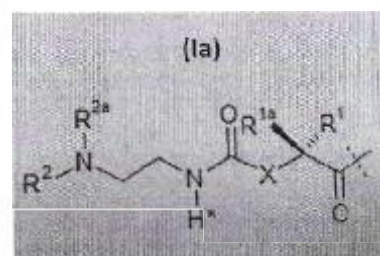

(19)



DIRECCIÓN NACIONAL
**DE PROPIEDAD
INTELLECTUAL**

■ GOBIERNO
■ NACIONAL

Paraguay
de la gente

(11) Nro. Publicación: PY1792291A

(43) Asunción, 19 de noviembre de 2018.

Orden de Publicación de SOLICITUD de Patente de INVENCION

(12) DATOS DE LA SOLICITUD

- (21) N° de Solicitud: 1792291 (22) Fecha de Solicitud: 01/12/2017
- (71) Solicitante: SANOFI
- Domicilio Solicitante: 54, rue La Boétie, Paris 75008, Francia
- (72) Inventor: 1) BOSSART, MARTIN 2) EVERS, ANDREAS 3) HAACK, TORSTEN 4) KADEREIT, DIETER 5) LORENZ, KATRIN 6) WAGNER, MICHAEL 7) PFEIFFER-MAREK, STEFANIA 8) LORENZ, MARTIN
- Domicilio Inventor: (1-8) c/o Sanofi-Aventis Deutschland GmbH, Patents Germany, Industriepark Höchst, Geb. K 703, 65926 Frankfurt am Main, Alemania
- (54) Título: **NUEVOS COMPUESTOS COMO AGONISTAS PEPTÍDICOS TRIGONALES DE LOS RECEPTORES DE GLP1/GLUCAGÓN/GIP**
- (74) Agente: BERKEMEYER, HUGO T. - 6
- (30) Prioridad/es: 16306604 – 02/12/2016 – OFICINA DE PATENTE EUROPEA
- (51) Int. C I P: C07K14

En cumplimiento al Artículo 1 de la Ley N° 2593/05 que modifica el Artículo 23 De publicaciones de la Ley N° 1630/00 de Patentes de Invención, se dispone que, a partir de la fecha de la presente orden de publicación, esta solicitud de patente se hace pública y se ordena su publicación por el término de la Ley.

(57) Resumen:

(289/17). La presente invención se refiere a agonistas trigonales de los receptores de GLP-1/glucagón/GIP y a su uso médico, por ejemplo, en el tratamiento de trastornos del síndrome metabólico, incluyendo diabetes y obesidad, así como para la reducción del exceso de ingesta de alimentos.

Dirección de Patentes
Dra. Marta Segovia
Directora Ejecutiva de Patentes
DINAPI

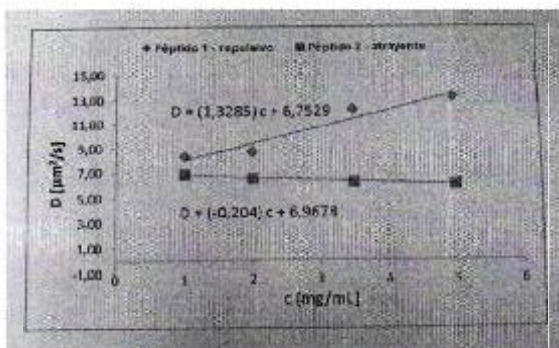

(19)



DIRECCIÓN NACIONAL DE PROPIEDAD INTELECTUAL

REPUBLICA DEL PARAGUAY
Dirección Nacional de Propiedad Intelectual

■ GOBIERNO NACIONAL

Paraguay
de la gente

(11) Nro. Publicación: PY1793833A

(43) Asunción, 20 de Noviembre de 2018.-

Orden de Publicación de SOLICITUD de Patente de INVENCION

(12) DATOS DE LA SOLICITUD

(21) N° de Solicitud: 1793833 (22) Fecha de Solicitud: 11/12/2017

(71) Solicitante: AETHRA SISTEMAS AUTOMOTIVOS S/A

Domicilio Solicitante: Calle Carolina, N° 51, Barrio Morro de Valente, Betim, MG. Brasil

(72) Inventor: PIETRO SPORTELLI

Domicilio Inventor: CALLE CAROLINA, N°51, BARRIO MORRO DO VALENTE, BETIM, MG. BRASIL

(54) Título: EQUIPO ELÉCTRICO/ ELECTRÓNICO DE CONTROL DEL CALENTAMIENTO DE PIEZAS METÁLICAS

(74) Agente: FERNANDEZ DE BRUX, WILFRIDO – 25

(30) Prioridad/es: (no aplica) – (no aplica) – (no aplica) 10 2017 005401 2 - 16/03/2017 - BRASIL

(51) Int. Cl 8: B23K 9/

En cumplimiento al Artículo 1 de la Ley N° 2593/05 que modifica el Artículo 23 De publicaciones de la Ley N° 1630/00 de Patentes de Invención, se dispone que a partir de la fecha de la presente orden de publicación, esta solicitud de patente se hace pública y se ordena su publicación por el término de la Ley.

(57) Resumen:

(290/17). Comprende la presente patente de invención un equipo eléctrico/electro-electrónico para calentamiento de piezas (1) compuesto por las siguientes partes: controlador ("driver") de potencia ajustable (2); controlador de calentamiento y adquisición de datos (3); transformador de potencia (4), este controlador de potencia ajustable genera tensión y frecuencia, que pueden ser trifásicas y/o monofásicas ajustables, por medio de diversos parámetros conocidos, con la finalidad de controlar el proceso de calentamiento. Este controlador de calentamiento y adquisición de datos es un dispositivo micro procesado que contiene: entradas (31), en forma de sensores (32); unidad de procesamiento (33), salidas (34); e IHM (35) ("Interfaz Hombre/Máquina"). El transformador de potencia (4) posee características específicas: el enrollamiento del secundario (41) es diferente del primario (42); se lo enfría por medio de cavidades extruidas en el núcleo del secundario (41), por donde circula el agua refrigerada (43).

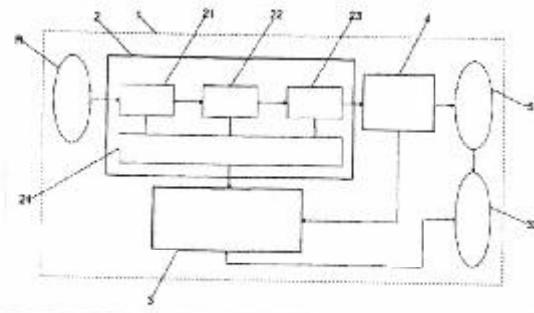

(19)



DIRECCIÓN NACIONAL DE PROPIEDAD INTELECTUAL

REPUBLICA DEL PARAGUAY
Dirección Nacional de Propiedad Intelectual

■ GOBIERNO NACIONAL

Paraguay
de la gente

(11) Nro. Publicación: PY1793878A

(43) Asunción, 2 de Noviembre de 2018.-

Orden de Publicación de SOLICITUD de Patente de INVENCION

(12) DATOS DE LA SOLICITUD

(21) N° de Solicitud: 1793878 (22) Fecha de Solicitud: 11/12/2017

(71) Solicitante: NEWLEAF SYMBIOTICS, INC.

Domicilio Solicitante: BRDG PARK, 1005 NORTH WARSON ROAD, ST. LOUIS, MISSOURI 63132, EEUU.,

(72) Inventor: RENÉEA. RIOUX / CHARLES MICHAEL MCFATRICH / KISHORE NANNAPANENI

Domicilio Inventor: 416 STAR MAGNOLIA DR., MORRISVILLE NC 27560, EEUU. / 1514 FIRST PARKWAY, WASHINGTON, MO 63090, EEUU. / 1054 DARWICK CT, ST. LOUIS, MO 63132, EEUU.

(54) Título: COMPOSICIONES DE METHYLOBACTERIUM PARA EL CONTROL DE ENFERMEDADES FÚNGICAS

(74) Agente: BERKEMEYER, HUGO T. - 6

(30) Prioridad/es: 62/431,927 - 09/12/2016 - US

(51) Int. Cl 8: A01C 1/ A01H 5/ A01N 25/ A01N 63/

En cumplimiento al Artículo 1 de la Ley N° 2593/05 que modifica el Artículo 23 De publicaciones de la Ley N° 1630/00 de Patentes de Invención, se dispone que a partir de la fecha de la presente orden de publicación, esta solicitud de patente se hace pública y se ordena su publicación por el término de la Ley.

(57) Resumen:
(292/17). Composiciones que comprenden Methylobacterium con actividad antifúngica, métodos para controlar hongos patógenos de plantas y métodos para elaborar las composiciones.

[Handwritten signature]

Dirección de Patentes

Fern. Berta Segovia
Directora Interina de Patentes
DINAPI

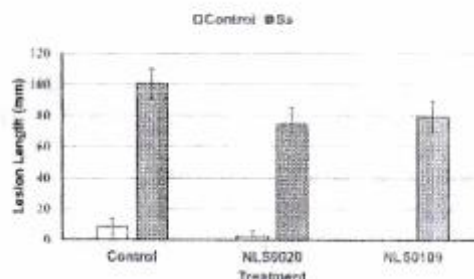

FIGURE 1

(19)



DIRECCIÓN NACIONAL
DE PROPIEDAD
INTELLECTUAL

REPUBLICA DEL PARAGUAY
Dirección Nacional de Propiedad Intelectual

■ GOBIERNO
■ NACIONAL

Paraguay
de la gente

(11) Nro. Publicación: PY1795503A

(43) Asunción, 4 de Diciembre de 2018.-

Orden de Publicación de SOLICITUD de Patente de INVENCION

(12) DATOS DE LA SOLICITUD

(21) N° de Solicitud: 1795503 (22) Fecha de Solicitud: 14/12/2017

(71) Solicitante: BAYER AKTIENGESELLSCHAFT / BAYER CROPSCIENCE AKTIENGESELLSCHAFT

Domicilio Solicitante: KAISER-WILHELM-ALLEE 1, 51373 LEVERKUSEN / Alfred-Nobel-Str. 50, 40789 Monheim am Rhein

(72) Inventor: DR. ULRIKE WACHENDORFF-NEUMANN / DR. ANDREAS GÖRTZ / DR. MAZEN ES-SAYED / DRA. CYRIL MONTAGNE

Domicilio Inventor: OBERER MARKENWEG 85, 56566 NEUWIED, ALEMANIA / THEODOR-FONTANE-STR. 63, 41541 DORMAGEN, ALEMANIA / RICARDA-HUCH-STRASSE 36, 40764 LANGENFELD, ALEMANIA / ALFRED-NOBEL-STRASSE 50, 40789 MONHEIM AM RHEIN, ALEMANIA

(54) Título: FENILAMIDINAS Y SU USO COMO FUNGICIDAS

(74) Agente: FERNANDEZ DE BRUX, WILFRIDO – 25

(30) Prioridad/es: 16204169.3 – 14/12/2016 – EP

(51) Int. CI 8: A01N 37/ A01P 3/ C07C 257/

En cumplimiento al Artículo 1 de la Ley N° 2593/05 que modifica el Artículo 23 De publicaciones de la Ley N° 1630/00 de Patentes de Invención, se dispone que a partir de la fecha de la presente orden de publicación, esta solicitud de patente se hace pública y se ordena su publicación por el término de la Ley.

(57) Resumen:

(296/17). La presente invención hace referencia a los compuestos de la fórmula (I), en particular a fenilamidinas de la fórmula (I), al proceso para su preparación, al uso de fenilamidinas de la fórmula (I) de acuerdo con la invención con el objetivo de controlar microorganismos no deseados, en particular hongos fitopatógenos y también una composición con este mismo fin, que comprende las fenilamidinas de la fórmula (I) de acuerdo con la invención. Asimismo, la invención se refiere a un método para controlar microorganismos no deseados, en particular hongos fitopatógenos, caracterizados porque los compuestos de la fórmula (I) se aplican a los microorganismos, en particular a los hongos fitopatógenos y/o en su hábitat.

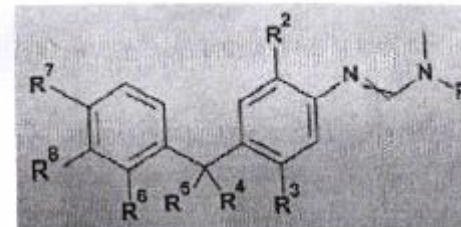

[Handwritten signature]

Dirección de Patentes

Fátima Berta Segovia
Directora Interina de Patentes

DINA I

(19)



DIRECCIÓN NACIONAL
DE PROPIEDAD
INTELECTUAL

REPUBLICA DEL PARAGUAY
Dirección Nacional de Propiedad Intelectual

■ GOBIERNO
■ NACIONAL

Paraguay
de la gente

(11) Nro. Publicación: PY1795507A

(43) Asunción, 4 de Diciembre de 2018.-

Orden de Publicación de SOLICITUD de Patente de INVENCION

(12) DATOS DE LA SOLICITUD

- (21) N° de Solicitud: **1795507** (22) Fecha de Solicitud: **14/12/2017**
- (71) Solicitante: **BAYER CROPSCIENCE AKTIENGESELLSCHAFT / BAYER AKTIENGESELLSCHAFT**
- Domicilio Solicitante: **Alfred-Nobel-Str. 50, 40789 Monheim am Rhein / Kaiser-Wilhelm-Allee 1, 51373 Leverkusen**
- (72) Inventor: **DR. STEFAN HILLEBRAND / DR. ULRIKE WACHENDORFF-NEUMANN / DR. ANDREAS GÖRTZ / DR. MAZEN ES-SAYED / DRA. CYRIL MONTAGNE**
- Domicilio Inventor: **Lothringer Str.22, 41462 Neuss / Oberer Markweg 85, 56566 Neuwied.- / Theodor-Fontane-Str. 63, 41541 Dormagen / Ricarda-Huch-Straße 36, 40764 Langenfeld / Rheinallee 119D, 40545 Düsseldorf**
- (54) Titulo: **COMBINACIONES DE COMPUESTO ACTIVO**
- (74) Agente: **FERNANDEZ DE BRIX, WILFRIDO – 25**
- (30) Prioridad/es: **16204160.2 – 14/12/2016 – EP**
- (51) Int. Cl 8: **A01N 25/ A01N 37/ A01N 43/ A01N 45/ A01N 47/ A01P 3/ A01P 5/**

En cumplimiento al Artículo 1 de la Ley N° 2593/05 que modifica el Artículo 23 De publicaciones de la Ley N° 1630/00 de Patentes de Invención, se dispone que a partir de la fecha de la presente orden de publicación, esta solicitud de patente se hace pública y se ordena su publicación por el término de la Ley.

(57) Resumen:

(297/17). La invención hace referencia a combinaciones de compuesto activo, en particular dentro de una composición, la cual comprende (A) uno o más compuestos de fenilamidina de fórmula (I) y uno o más compuestos fungicidas. Además, la invención hace referencia a un método para controlar los hongos fitopatógenos en plantas, al uso de una combinación de compuestos activos según la invención para el tratamiento de una o más semillas, a un método para la protección de una o más semillas y para la correspondiente semilla tratada.



(19)



DIRECCIÓN NACIONAL
DE PROPIEDAD
INTELECTUAL

REPUBLICA DEL PARAGUAY
Dirección Nacional de Propiedad Intelectual

■ GOBIERNO
■ NACIONAL

Paraguay
de la gente

(11) Nro. Publicación: PY1795508A

(43) Asunción, 4 de Diciembre de 2018.-

Orden de Publicación de SOLICITUD de Patente de INVENCION

(12) DATOS DE LA SOLICITUD

(21) N° de Solicitud: 1795508 (22) Fecha de Solicitud: 14/12/2017

(71) Solicitante: **BAYER CROPSCIENCE AKTIENGESELLSCHAFT / BAYER AKTIENGESELLSCHAFT**
Domicilio Solicitante: Alfred-Nobel-Str. 50, 40789 Monheim am Rhein / Kaiser-wilhelm-Allee 1, 51373 Leverkusen

(72) Inventor: **DR. ULRIKE WACHENDORFF-NEUMANN / DR. ANDREAS GÖRTZ / DR. CYRIL MONTAGNE / DR. STEFAN HILLEBRAND / DR. MAZEN ES-SAYED / DR. THOMAS SEITZ / GREUL, JÖRG / PAZENOK, SERGII / KUNZ, KLAUS**
Domicilio Inventor: OBERER MARKENWEG 85, 56566 NEUWIED, ALEMANIA / THEODOR-FONTANE-STR. 63, 41541 DORMAGEN, ALEMANIA / ALFRED-NOBEL-STRASSE 50, 40789 MONHEIM AM RHEIN, ALEMANIA / LÖTHRINGER STR. 22, 41462 NEUSS, ALEMANIA / RICARDA-HUCH-STRASSE 36, 40764 LANGENFELD, ALEMANIA / RIFTERBACH 10b, 40764 LANGENFELD, ALEMANIA / MAX-SCHÖNENBERG-STRASSE 6a, 51381 LEVERKUSEN, ALEMANIA / WIPPERAUER STRASSE 57, 42699 SOLINGEN, ALEMANIA / HOCHDAHLER, STR. 3, 40625 DÜSSELDORF, ALEMANIA

(54) Título: **FENOXIFENILAMIDINAS Y SU USO COMO FUNGICIDAS**

(74) Agente: FERNANDEZ DE BRIX, WILFRIDO – 25

(30) Prioridad/es: 16204168.5 – 14/12/2016 – EP

(51) Int. Cl 8: **A01N 37/ C07C 217/**

En cumplimiento al Artículo 1 de la Ley N° 2593/05 que modifica el Artículo 23 De publicaciones de la Ley N° 1630/00 de Patentes de Invención, se dispone que a partir de la fecha de la presente orden de publicación, esta solicitud de patente se hace pública y se ordena su publicación por el término de la Ley.

(57) Resumen:

(298/17). La presente invención se refiere a compuestos de la fórmula (I), en particular a fenoxifenilamidinas de la fórmula (I), al proceso para su preparación, al uso de fenoxifenilamidinas de la fórmula (I) de acuerdo con la invención con el objetivo de controlar microorganismos no deseados, en particular hongos fitopatógenos y también a una composición con este mismo fin, que comprende las fenoxifenilamidinas de la fórmula (I) de acuerdo con la invención. Asimismo, la invención hace referencia a un método para controlar microorganismos no deseados, en particular hongos fitopatógenos, caracterizados porque los compuestos de la fórmula (I) se aplican a los microorganismos, en particular a los hongos fitopatógenos y/o a su hábitat.

Dirección de Patentes

Farm. Bayer
Directora

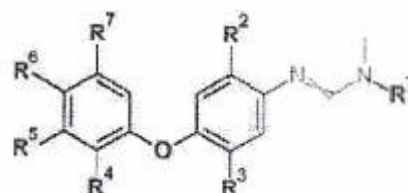

(19)



DIRECCIÓN NACIONAL
DE PROPIEDAD
INTELLECTUAL

■ GOBIERNO
■ NACIONAL

Paraguay
de la gente

REPUBLICA DEL PARAGUAY
Dirección Nacional de Propiedad Intelectual

(11) Nro. Publicación: PY1795774A

(43) Asunción, 2 de Noviembre de 2018.-

Orden de Publicación de SOLICITUD de Patente de INVENCION

(12) DATOS DE LA SOLICITUD

(21) N° de Solicitud: 1795774

(22) Fecha de Solicitud: 15/12/2017

(71) Solicitante: PFIZER INC.

Domicilio Solicitante: 235 EAST 42nd STREET, NEW YORK, NEW YORK 10017, EEUU.

(72) Inventor: ASPNES, GARY ERIK / BAGLEY, SCOTT W. / CURTO, JOHN M. / DOWLING, MATTHEW S. / EDMONDS, DAVID JAMES / FLANAGAN, MARK E. / FUTATSUGI, KENTARO / GRIFFITH, DAVID A. / HUARD, KIM / INGLE, GAJENDRA / JIAO, WENHUA / LIMBERAKIS, CHRIS / MATHIOWETZ, ALAN M / PIOTROWSKI, DAVID W / RUGGERI, ROGER B.

Domicilio Inventor: 160 CLINTON STREET, HOPKINTON, MASSACHUSETTS, 01748, EEUU. / 16 RIVERBEND DRIVE, MYSTIC, CONNECTICUT, 06355, EEUU. / 11 GROVE AVENUE, MYSTIC, CONNECTICUT, 06355, EEUU. / 1 PYRUS COURT, OLD LYME, CONNECTICUT, 06371, EEUU. / 428 MASSACHUSETTS AVENUE, APT. 6, ARLINGTON, MASSACHUSETTS, 02474, EEUU. / 10 QUEEN ELEANOR DRIVE, GALES FERRY, CONNECTICUT, 06335, EEUU. / 10 FAXON AVENUE, APT. 808, QUINCY, MASSACHUSETTS, 02169, EEUU. / 55 MAPLE AVENUE, SUDBURY, MASSACHUSETTS, 01776, EEUU. / 34 THATCHER STREET, MEDFORD, MASSACHUSETTS, 02155, EEUU. / 195 MICHELLE LANE, APT. 102, GROTON, CONNECTICUT, 06340, EEUU. / 151 BECKWITH DRIVE, SALEM, CONNECTICUT, 06420, EEUU. / 37 RIVER CREST DRIVE, PAWCATUCK, CONNECTICUT, 06379, EEUU. / 4 MILLER AVENUE, QUAKER HILL, CONNECTICUT, 06375, EEUU. / 19 BEACON HILL DRIVE, WATERFORD, CONNECTICUT, 06385, EEUU. / 53 TWIN LAKES DRIVE, WATERFORD, CONNECTICUT, 06385, EEUU.

(54) Título: AGONISTAS RECEPTORES DE GLP-1 Y USOS DE LOS MISMOS

(74) Agente: BERKEMEYER, HUGO T. - 6

(30) Prioridad/es: 62/435,533 - 16/12/2016 - US

(51) Int. Cl 8: A61P 1/ A61P 13/ C07D 401/ C07D 405/ C07D 413/

En cumplimiento al Artículo 1 de la Ley N° 2593/05 que modifica el Artículo 23 De publicaciones de la Ley N° 1630/00 de Patentes de Invención, se dispone que a partir de la fecha de la presente orden de publicación, esta solicitud de patente se hace pública y se ordena su publicación por el término de la Ley.

(57) Resumen:

(300/17). Se proveen en la presente 6 ácidos carboxílicos de benzimidazoles y 4-aza, 5-aza, 7-aza y 4,7-diaza-benzimidazoles como agonistas de GLP-1R, procesos para hacer dichos compuestos, y métodos que comprenden administrar dichos compuestos a un mamífero en necesidad de los mismos.

Dirección de Patentes
Farm. Berta Segovia
Directora Técnica de Patentes
DINAPI

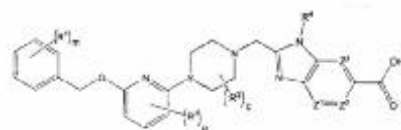

(11) Nro. Publicación: **PY1796947A**

(43) Asunción, 2 de Noviembre de 2018.-

Orden de Publicación de SOLICITUD de Patente de INVENCION
(12) DATOS DE LA SOLICITUD

(21) N° de Solicitud: 1796947 (22) Fecha de Solicitud: 21/12/2017

(71) Solicitante: **SANOFI**

Domicilio Solicitante: 55 Corporate Drive La Boetie -75008 Paris -Francia

(72) Inventor: **WILLIAM H. BRONDYK / RUIYIN CHU / TIMOTHY D. CONNORS / SUNGHAEE PARK / HUAWEI QIU / MICHELE YOUD**

Domicilio Inventor: 55 CORPORATE DRIVE, MAIL CODE: 55A-505A, BRIDGEWATER, NEW JERSEY 08807, EEUU. / 55 CORPORATE DRIVE, MAIL CODE: 55A-505A, BRIDGEWATER, NEW JERSEY 08807, EEUU. / 55 CORPORATE DRIVE, MAIL CODE: 55A-505A, BRIDGEWATER, NEW JERSEY 08807, EEUU. / 55 CORPORATE DRIVE, MAIL CODE: 55A-505A, BRIDGEWATER, NEW JERSEY 08807, EEUU. / 55 CORPORATE DRIVE, MAIL CODE: 55A-505A, BRIDGEWATER, NEW JERSEY 08807, EEUU. / 55 CORPORATE DRIVE, MAIL CODE: 55A-505A, BRIDGEWATER, NEW JERSEY 08807, EEUU.

(54) Título: **ANTICUERPOS HUMANIZADOS CONTRA CXCR3 CON ACTIVIDAD MERMADORA Y MÉTODOS DE USO DE LOS MISMOS**

(74) Agente: BERKEMEYER, HUGO T. - 6

(30) Prioridad/es: 62/437,867 - 22/12/2016 - US 17305042.8 - 13/01/2017 - US

(51) Int. CI 8: **A61K 38/ A61K 39/ A61P 17/ A61P 3/**

En cumplimiento al Artículo 1 de la Ley N° 2593/05 que modifica el Artículo 23 De publicaciones de la Ley N° 1630/00 de Patentes de Invención, se dispone que a partir de la fecha de la presente orden de publicación, esta solicitud de patente se hace pública y se ordena su publicación por el término de la Ley.

(57) Resumen:

(307/17). Se proporcionan anticuerpos humanizados contra CXCR3 y métodos de uso de los anticuerpos para tratar trastornos asociados a CXCR3 tales como diabetes mellitus de tipo 1(T1D), particularmente T1D de diagnóstico reciente y psoriasis. En ciertas realizaciones, los anticuerpos anti-CXCR3 son anticuerpos humanizados anti-CXCR3 humano con función efectora potenciada contra células que expresan CXCR3 en su superficie. También se proporcionan secuencias de ácido nucleico que codifican los anticuerpos y composiciones farmacéuticas que comprenden los anticuerpos.

Dirección de Patentes

Farm. Berta Segovia
Directora Interina de Patentes
DINAPI

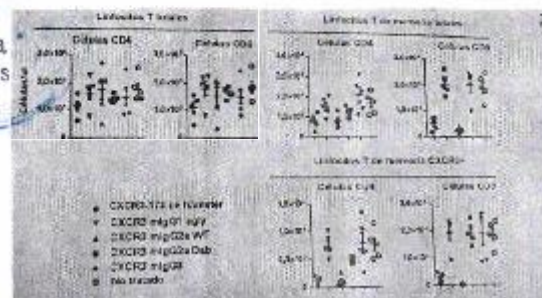

(19)



DIRECCION NACIONAL DE PROPIEDAD INTELECTUAL

GOBIERNO NACIONAL

Paraguay de la gente

REPUBLICA DEL PARAGUAY
Dirección Nacional de Propiedad Intelectual

(11) Nro. Publicación: PY1800067A

(43) Asunción, 20 de Noviembre de 2018.-

Orden de Publicación de SOLICITUD de Patente de INVENCION

(12) DATOS DE LA SOLICITUD

- (21) N° de Solicitud: 1800067 (22) Fecha de Solicitud: 03/01/2018
- (71) Solicitante: BAYER AKTIENGESELLSCHAFT / BAYER CROSCIENCE AKTIENGESELLSCHAFT
- Domicilio Solicitante: Kaiser-Wilhelm-Allee 1, 51373 Leverkusen / Alfred-Nobel.Str. 50, 40789 Monheim am Rhein
- (72) Inventor: DR. LAURA HOFFMEISTER / DR. NINA KAUSCH-BUSIES / DR. DAVID WILCKE / DR. KERSTIN ILG / DR. ANDREAS TURBERG / DR. DOMINIK HAGER / DR.MARC MOSRIN / DR. MATTHIEU WILLOT / DR. RÜDIGER FISCHER / ULRICH GÖRGENS
- Domicilio Inventor: URDENBACHER ALLEE 19, 40593 DÜSSELDORF, ALEMANIA / IRLNFELDER WEG 38a, 51467 BERGISCHE GLADBACH, ALEMANIA / FRIEDENSTR. 39, 40219 DÜSSELDORF, ALEMANIA / NEUSSER WALL 32, 50670 KÖLN, ALEMANIA / SINTERSTR. 86, 42781 HAAN, ALEMANIA / LOTTENSTRASSE 10, 40789, ALEMANIA / BACHEMER STRASSE 341a, 50935 KÖLN, ALEMANIA / JAHNSTRASSE 15, 40215 DÜSSELDORF, ALEMANIA / ZU DEN FUßFÄLLEN 23, 50259 PULHEIM, ALEMANIA / FESTER STR. 37, 40882 RATINGEN, ALEMANIA
- (54) Título: DERIVADOS HETEROCÍCLICOS COMO PESTICIDAS
- (74) Agente: FERNANDEZ DE BRIX, WILFRIDO - 25
- (30) Prioridad/es: 17150794.0 - 10/01/2017 - EP
- (51) Int. Cl 8: A01N 43/

En cumplimiento al Artículo 1 de la Ley N° 2593/05 que modifica el Artículo 23 De publicaciones de la Ley N° 1630/00 de Patentes de Invención, se dispone que a partir de la fecha de la presente orden de publicación, esta solicitud de patente se hace pública y se ordena su publicación por el término de la Ley.

(57) Resumen:

(04/18). La invención se refiere a nuevos compuestos de la fórmula (I), en la que X, R1, R2, R3 y n tienen los significados dados anteriormente, su uso como acaricidas y/o insecticidas para el control de plagas animales y procedimientos y compuestos intermedios para su preparación.

 Dirección de Patentes
 Farm. Berta Segovia
 Directora Interina de Patentes
 DINAPI

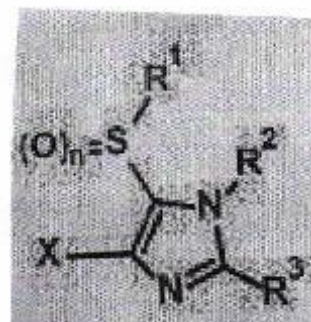

(19)



DIRECCIÓN NACIONAL DE PROPIEDAD INTELECTUAL

REPUBLICA DEL PARAGUAY
Dirección Nacional de Propiedad Intelectual

GOBIERNO NACIONAL

Paraguay de la gente

(11) Nro. Publicación: PY1802398A

(43) Asunción, 8 de Noviembre de 2018.-

Orden de Publicación de SOLICITUD de Patente de INVENCION

(12) DATOS DE LA SOLICITUD

(21) N° de Solicitud: 1802398 (22) Fecha de Solicitud: 18/01/2018

(71) Solicitante: PHENEX PHARMACEUTICALS AG
Domicilio Solicitante: DONNERSBERGWEG 1, 67059 LUDWIGSHAFEN, ALEMANIA

(72) Inventor: CHRISTOPH STEENECK / ULRICH DEUSCHLE / MICHAEL ALBERS / THOMAS HOFFMANN
Domicilio Inventor: WEBERSTRASE 4/2 69120 HEIDELBERG, ALEMANIA / MAULBEERSTUCK 11 67346 SPEYER, ALEMANIA / SCHWABENSTR 6 A 68239 MANNHEIM, ALEMANIA / DAIMIERSTRASSE 21 67346 SPEYER, ALEMANIA

(54) Título: COMPUESTOS MODULADORES DEL RECEPTOR DE HIDROCARBURO DE ARILO (AhR)

(74) Agente: ABENTE STEWART, VICTOR XAVIER – 1192

(30) Prioridad/es: 17000157.2 – 01/02/2017 – EP

(51) Int. CI 8: A61K 31/ A61P 35/ C07D 401/ C07D 403/

En cumplimiento al Artículo 1 de la Ley N° 2593/05 que modifica el Artículo 23 De publicaciones de la Ley N° 1630/00 de Patentes de Invención, se dispone que a partir de la fecha de la presente orden de publicación, esta solicitud de patente se hace pública y se ordena su publicación por el término de la Ley.

(57) Resumen:

(10/18). La presente invención se refiere a compuestos que pueden actuar como moduladores del receptor de hidrocarburo de arilo (AhR) y, en particular, como antagonistas de AhR. La invención se refiere además al uso de los compuestos para el tratamiento y/o la profilaxis de enfermedades y/o afecciones a través de la unión de dicho receptor de hidrocarburo de arilo por dichos compuestos.

Dirección de Patentes
Farm. Berta Segovia
Directora Interna de Patentes
DINAPI

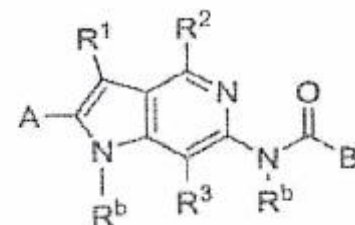



(19)

DIRECCIÓN NACIONAL
DE PROPIEDAD
INTELECTUAL

REPUBLICA DEL PARAGUAY
Dirección Nacional de Propiedad Intelectual

■ GOBIERNO
■ NACIONAL

Paraguay
de la gente

(11) Nro. Publicación: PY1802401A

(43) Asunción, 8 de Noviembre de 2018.-

Orden de Publicación de SOLICITUD de Patente de INVENCION

(12) DATOS DE LA SOLICITUD

- (21) N° de Solicitud: 1802401 (22) Fecha de Solicitud: 18/01/2018
- (71) Solicitante: PHENEX PHARMACEUTICALS AG
Domicilio Solicitante: DONNERSBERGWEG 1, 67059 LUDWIGSHAFEN, ALEMANIA
- (72) Inventor: CHRISTOPH STEENECK / ULRICH DEUSCHLE / MICHAEL ALBERS / THOMAS HOFFMAN
Domicilio Inventor: WEBERSTRASSE 4/2 69120 HEIDELBERG, ALEMANIA / MAULBEERSTJCK 11 67346 SPEYER, ALEMANIA / SCHWABENSTR 6 A 68239 MANNHEIM, ALEMANIA / DAIMIERSTRASSE 21 67346 SPEYER, ALEMANIA
- (54) Título: COMPUESTOS MODULADORES DEL RECEPTOR DE HIDROCARBURO DE ARILO (AHR)
- (74) Agente: ABENTE STEWART, VICTOR XAVIER – 1192
- (30) Prioridad/es: 17000158.0 – 01/02/2017 – EP
- (51) Int. Cl 8: A61K 31/ A61P 35/ C07D 209/ C07D 403/

En cumplimiento al Artículo 1 de la Ley N° 2593/05 que modifica el Artículo 23 De publicaciones de la Ley N° 1630/00 de Patentes de Invención, se dispone que a partir de la fecha de la presente orden de publicación, esta solicitud de patente se hace pública y se ordena su publicación por el término de la Ley.

(57) Resumen:

(11/18). La presente invención se refiere a compuestos que pueden actuar como moduladores del receptor de hidrocarburo de arilo (AhR) y, en particular, como antagonistas de AhR. La invención se refiere además al uso de los compuestos para el tratamiento y/o la profilaxis de enfermedades y/o afecciones a través de la unión de dicho receptor de hidrocarburo de arilo por dichos compuestos.

Dirección de Patentes
Farm. Berta Segovia
Directora Interna de Patentes
DINAPI

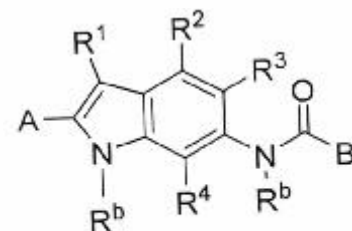

(I)

(19)



DIRECCIÓN NACIONAL
DE PROPIEDAD
INTELECTUAL

REPUBLICA DEL PARAGUAY
Dirección Nacional de Propiedad Intelectual

■ GOBIERNO
■ NACIONAL

Paraguay
de la gente

(11) Nro. Publicación: PY1803715A

(43) Asunción, 8 de Noviembre de 2018.-

Orden de Publicación de SOLICITUD de Patente de INVENCION

(12) DATOS DE LA SOLICITUD

(21) N° de Solicitud: 1803715 (22) Fecha de Solicitud: 26/01/2018

(71) Solicitante: OMEGA FLEX, INC.

Domicilio Solicitante: 213 COURT ST., SUITE 1001, MIDDLETOWN, CT 06457, USA

(72) Inventor: DEAN W. RIVEST

Domicilio Inventor: 237 COUNTRY DRIVE, OXFORD, PA 19363 USA

(54) Título: EMPALME PARA SISTEMA MÉDICO DE CANALIZACIÓN

(74) Agente: DE ORTIZ PIERPAOLI, ELBA ROSA – 109

(30) Prioridad/es: 15/417,440 – 27/01/2017 – US

(51) Int. Cl 8: F16L 15/ F16L 25/ F16L 33/ F16L 9/

En cumplimiento al Artículo 1 de la Ley N° 2593/05 que modifica el Artículo 23 De publicaciones de la Ley N° 1630/00 de Patentes de Invención, se dispone que a partir de la fecha de la presente orden de publicación, esta solicitud de patente se hace pública y se ordena su publicación por el término de la Ley.

(57) Resumen:

(22/18). Un empalme para el uso con un tubo corrugado metálico que tiene picos y valles, el empalme incluye una tuerca configurada para recibir el tubo; un miembro de sellado para colocación en un valle del tubo, incluyendo el miembro de sellado una superficie de sellado; y un adaptador configurado para encajarse a presión en la tuerca, incluyendo el adaptador una superficie de sellado de adaptador; en el que tras el ensamblaje, el adaptador se encaja a presión en la tuerca y el tubo se comprime entre la superficie de sellado de adaptador y la superficie de sellado.

Dirección de Patentes
Farm. Berta Segovia
Directora Interina de Patentes
DINAPI

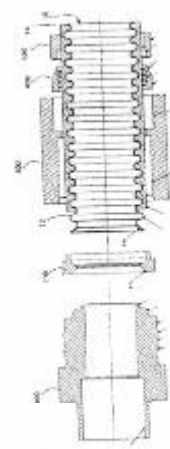

FIG. 1

(19)



DIRECCIÓN NACIONAL
**DE PROPIEDAD
INTELLECTUAL**

REPUBLICA DEL PARAGUAY
Dirección Nacional de Propiedad Intelectual

■ GOBIERNO
■ NACIONAL

Paraguay
de la gente

(11) Nro. Publicación: PY1803894A

(43) Asunción, 19 de Noviembre de 2018.-

Orden de Publicación de SOLICITUD de Patente de INVENCION

(12) DATOS DE LA SOLICITUD

(21) N° de Solicitud: 1803894 (22) Fecha de Solicitud: 29/01/2018

(71) Solicitante: PRO FARM TECHNOLOGIES OY
Domicilio Solicitante: VANTAANKOSKENTIE 14a, 01670 VANTAA, FINLANDIA

(72) Inventor: IGOR TAGANOV / MATTI TIAINEN / ANITA PALDANIUS
Domicilio Inventor: SAN PETERSBURGO / HELSINKI, FINLANDIA / HELSINKI, FINLANDIA

(54) Título: FORMULACIÓN DE FERTILIZANTE SOLUBLE Y MÉTODO DE USO DEL MISMO

(74) Agente: MERSAN GALLI, HUGO R. – 5

(30) Prioridad/es: 17/438,909 – 22/02/0217 – US

(51) Int. Cl 8: C05B 17/ C05C 11/ C05D 9/

En cumplimiento al Artículo 1 de la Ley N° 2593/05 que modifica el Artículo 23 De publicaciones de la Ley N° 1630/00 de Patentes de invención, se dispone que a partir de la fecha de la presente orden de publicación, esta solicitud de patente se hace pública y se ordena su publicación por el término de la Ley.

(57) Resumen:

(24/18). Un fertilizante que incluye un componente potenciador de crecimiento, en al menos un ejemplo, un copolímero de ácido fúlvico y humatos polimetálicos está presente en una cantidad desde alrededor de 80% hasta alrededor de 90% en peso, basado en un peso total del fertilizante; una pluralidad de elementos presentes en la cantidad desde alrededor de 3% a alrededor de 7% en peso, basado en el peso total del fertilizante; y uno o más nutrientes secundarios, micronutrientes y complejos heteromoleculares de metales traza biológicamente activos presentes en la cantidad desde alrededor de 3% a alrededor de 10% en peso, basado en el peso total del fertilizante.

Dirección de Patentes
Berta Segovia
Jefera de Patentes
DIRECCIÓN NACIONAL DE PROPIEDAD INTELLECTUAL

(19)



DIRECCIÓN NACIONAL DE PROPIEDAD INTELECTUAL

REPUBLICA DEL PARAGUAY
Dirección Nacional de Propiedad Intelectual

■ GOBIERNO NACIONAL

Paraguay de la gente

(11) Nro. Publicación: PY1805043A

(43) Asunción, 15 de Noviembre de 2018.-

Orden de Publicación de SOLICITUD de Patente de INVENCION

(12) DATOS DE LA SOLICITUD

(21) N° de Solicitud: 1805043

(22) Fecha de Solicitud: 02/02/2018

(71) Solicitante: GILEAD SCIENCES, INC

Domicilio Solicitante: 333 Lakeside Drive, Foster City, 94404 California.-

(72) Inventor: BACON, ELIZABETH M. / CHIN, ELBERT / KATO, DARRYL / LINK, JOHN O. / SHAPIRO, NATHAN / TREJO MARTIN, TERESA ALEJANDRA / YANG, ZHENG-YU / COTELL, JEROMY J. / KATANA, ASHLEY ANNE

Domicilio Inventor: C/o 333 Lakeside Drive, Foster City, 94404 California / C/o 333 Lakeside Drive, Foster City, 94404 California / C/o 333 Lakeside Drive, Foster City, 94404 California / C/o 333 Lakeside Drive, Foster City, 94404 California / C/o 333 Lakeside Drive, Foster City, 94404 California / 6599 Nancy Drive, North Olmsted, Ohio 44070 / C/o 333 Lakeside Drive, Foster City, 94404. California / 6599 Nancy Drive, North Olmsted, Ohio 44070

(54) Título: COMPUESTOS INHIBIDORES DEL VIH

(74) Agente: DE ORTIZ PIERPAOLI, ELBA ROSA – 109

(30) Prioridad/es: 62/455348 – 06/02/2017 – US

(51) Int. Cl 8: A61K 31/ A61K 45/ A61P 31/ C07D 478/

En cumplimiento al Artículo 1 de la Ley N° 2593/05 que modifica el Artículo 23 De publicaciones de la Ley N° 1630/00 de Patentes de Invención, se dispone que a partir de la fecha de la presente orden de publicación, esta solicitud de patente se hace pública y se ordena su publicación por el término de la Ley.

(57) Resumen:

(30/18). La invención proporciona un compuesto de Fórmula I: o una sal farmacéuticamente aceptable del mismo como se describe en el presente documento. La invención también proporciona composiciones farmacéuticas que comprenden un compuesto de Fórmula I, procedimientos para preparar compuestos de Fórmula I, métodos terapéuticos para tratar la proliferación del virus del VIH, tratar el SIDA o retrasar la aparición de síntomas de SIDA en un mamífero usando compuestos de Fórmula I.

Dirección de Patentes

Farm. Berta Segovia
Directora Interina de Patentes
DINAPI

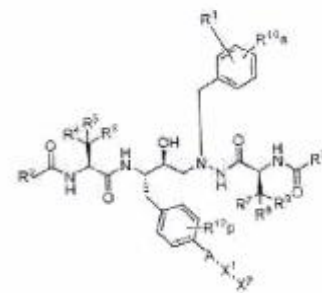

(19)



DIRECCIÓN NACIONAL
DE PROPIEDAD
INTELLECTUAL

REPÚBLICA DEL PARAGUAY
Dirección Nacional de Propiedad Intelectual

■ GOBIERNO
■ NACIONAL

Paraguay
de la gente

(11) Nro. Publicación: PY1810461A

(43) Asunción, 8 de Noviembre de 2018.-

Orden de Publicación de SOLICITUD de Patente de INVENCIÓN

(12) DATOS DE LA SOLICITUD

(21) N° de Solicitud: 1810461 (22) Fecha de Solicitud: 20/02/2018

(71) Solicitante: PHENEX PHARMACEUTICALS AG
Domicilio Solicitante: DONNERSBERGWEG 1, 67059 LUDWIGSHAFEN, ALEMANIA

(72) Inventor: ULRICH DEUSCHLE
Domicilio Inventor: MAULBEERSTÜCK 11, 67346 SPEYER, ALEMANIA

(54) Título: COMPUESTOS MODULADORES DEL RECEPTOR DE HIDROCARBUROS DE ARILO (AHR)

(74) Agente: ABENTE STEWART, VICTOR XAVIER – 1192

(30) Prioridad/es: 17000276.0 – 21/02/2017 – EP

(51) Int. Cl 8: A61K 31/ A61P 35/ C07D 209/ C07D 403/

En cumplimiento al Artículo 1 de la Ley N° 2593/05 que modifica el Artículo 23 De publicaciones de la Ley N° 1630/00 de Patentes de Invención, se dispone que a partir de la fecha de la presente orden de publicación, esta solicitud de patente se hace pública y se ordena su publicación por el término de la Ley.

(57) Resumen:

(39/18). La presente invención se refiere a compuestos que pueden actuar como moduladores del receptor de hidrocarburos de arilo (AhR) y, en particular, como antagonistas de AhR. La invención además se refiere al uso de los compuestos para el tratamiento y/o profilaxis de enfermedades y/o condiciones a través de la unión de dicho receptor de hidrocarburos de arilo por dichos compuestos.

Dirección de Patentes
Farm. Berta Segovia
Directora Interina de Patentes
DINAPI

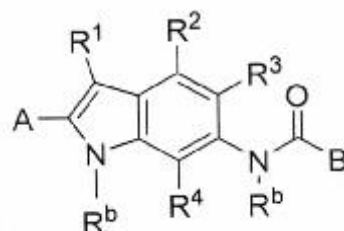

(I)

(19)



DIRECCIÓN NACIONAL
DE PROPIEDAD
INTELLECTUAL

REPUBLICA DEL PARAGUAY
Dirección Nacional de Propiedad Intelectual

■ GOBIERNO
■ NACIONAL

Paraguay
de la gente

(11) Nro. Publicación: PY1811383A

(43) Asunción, 5 de Diciembre de 2018.-

Orden de Publicación de SOLICITUD de Patente de Invención.-

(12) DATOS DE LA SOLICITUD

(21) N° de Solicitud: 1811383 (22) Fecha de Solicitud: 22/02/2018

(71) Solicitante: **PRODUQUÍMICA INDÚSTRIA E COMÉRCIO S.A. AV**
Domicilio Solicitante: Av. Paulista, 1754, 3º Andar 01310-920, São Paulo, Brazil.

(72) Inventor: **ITHAMAR PRADA / PAULO CESAR CAU / MICHEL CASTELLANI**
Domicilio Inventor: av. paulista, 1754, 3º andar 01310-920 sao paulo, brasil / Av. Paulista, 1754, 3º Andar 01310-920 Sao Paulo, Brasil / Av. Jorge Bay Maluf, 2985, Suazno 08810-110 Sao Paulo, Brasil

(54) Título: **COMPOSICIONES DE FERTILIZANTES GRANULARES MULTI-NUTRIENTES Y MÉTODOS DE USO DEL MISMO**

(74) Agente: **BERKEMEYER, HUGO T. – 6**

(30) Prioridad/es: **62/462,735 – 23/02/2017 – US 15/611,655 - 01/06/2017 - US**

(51) Int. Cl 8: **C05G 3/**

En cumplimiento al Artículo 1 de la Ley N° 2593/05 que modifica el Artículo 23 De publicaciones de la Ley N° 1630/00 de Patentes de Invención, se dispone que a partir de la fecha de la presente orden de publicación, esta solicitud de patente se hace pública y se ordena su publicación por el término de la Ley.

(57) Resumen:

(43/18) Las composiciones fertilizantes granulares que se describen en la presente memoria son capaces de suministrar una amplia gama de nutrientes y compuestos beneficiosos al suelo para su absorción por los sistemas de raíces de las plantas. En realizaciones preferidas, las composiciones proporcionan una fuente de fósforo, una fuente de nitrógeno, una fuente de boro, una fuente de cobre, una fuente de manganeso, una fuente de zinc y una fuente de azufre en una sola aplicación; con una alta eficiencia de absorción por las plantas. Las composiciones generalmente comprenden una mezcla de dos o tres tipos de gránulos, cada uno que proporciona un suministro de uno o más nutrientes. Se ha descubierto que los componentes de los tres tipos de gránulos interactúan de manera sinérgica, de manera que se superan los problemas asociados con ciertos nutrientes en el suelo, de este modo se proporciona un fertilizante multinutriente altamente eficiente.



Dirección de Patentes

Farm. Beria Segó
Directora Interna de Patentes
DINAFI

(19)



DIRECCIÓN NACIONAL
**DE PROPIEDAD
INTELECTUAL**

REPUBLICA DEL PARAGUAY
Dirección Nacional de Propiedad Intelectual

**GOBIERNO
NACIONAL**

*Paraguay
de la gente*

(11) Nro. Publicación: **PY1812673A**

(43) **Asunción, 6 de Noviembre de 2018.-**

Orden de Publicación de SOLICITUD de Patente de INVENCIÓN

(12) DATOS DE LA SOLICITUD

(21) N° de Solicitud: 1812673 (22) Fecha de Solicitud: 27/02/2018

(71) Solicitante: **UPL LTD**

Domicilio Solicitante: AGROCHEMICAL PLANT, DURGACHAK, MIDNAPORE DIST., HALDIA - 721602, WEST BENGAL, INDIA

(72) Inventor: **FABRI, CARLOS, EDUARDO / SHROFF, RAJJU, DEVIDAS / SHROFF, JAIDEV, RAJNIKANT / SHROFF, VIKRAM RAJNIKANT**

Domicilio Inventor: united phosphorus do brasil ltda,avenida jandira,257.ctj 142/143, indianapolis,sao paulo - sp,brasil / UPL HOUSE,610 B/2,BANDRA VILLAGE,OFF WESTERN EXPRESS HIGHWAY,BANDRA EAST,MUMBAI 400051, MAHARASHTRA / 206, SWISS TOWER, CLUSTER Y, JUMEIRAH LAKE TOWERS, P.O. BOX: 33421, DUBAI, EMIRATOS ÁRABES UNIDOS / 206, SWISS TOWER, CLUSTER Y, JUMEIRAH LAKE TOWERS, P.O. BOX: 33421, DUBAI, EMIRATOS ÁRABES UNIDOS

(54) Título: **COMBINACIONES FUNGICIDAS**

(74) Agente: JUAN PABLO SALOMONI GUANES – 4795

(30) Prioridad/es: 1731008009 – 07/03/2017 – IN

(51) Int. CI 8: **A01N 43/ A01N 45/ A01N 47/**

En cumplimiento al Artículo 1 de la Ley N° 2593/05 que modifica el Artículo 23 De publicaciones de la Ley N° 1630/00 de Patentes de Invención, se dispone que a partir de la fecha de la presente orden de publicación, esta solicitud de patente se hace pública y se ordena su publicación por el término de la Ley.

(57) Resumen:

(48/18). La presente invención se refiere a una combinación de fungicidas. Más específicamente, la presente invención se refiere a combinaciones fungicidas que comprenden fungicidas inhibidores de la succinato deshidrogenasa para controlar un amplio espectro de enfermedades fúngicas.

Dirección de Patentes
Firma: Berta Segovia
Directora Interina de Patentes
DINAFI

(19)



DIRECCIÓN NACIONAL
DE PROPIEDAD
INTELLECTUAL

REPUBLICA DEL PARAGUAY
Dirección Nacional de Propiedad Intelectual

GOBIERNO
NACIONAL

Paraguay
de la gente

(11) Nro. Publicación: PY1820588A

(43) Asunción, 12 de Noviembre de 2018.-

Orden de Publicación de SOLICITUD de Patente de INVENCION

(12) DATOS DE LA SOLICITUD

(21) N° de Solicitud: 1820588

(22) Fecha de Solicitud: 26/03/2018

(71) Solicitante: FMC CORPORATION

Domicilio Solicitante: 2929 WALNUT STREET, PHILADELPHIA, PENNSYLVANIA 19104, U. S. A.

(72) Inventor: STEPHEN FREDRICK MCCANN

Domicilio Inventor: 11 OLD STABLE LANE, NEWARK, DE 19711, U. S. A.

(54) Título: HERBICIDAS DE PIRIDAZINONA NOVEDOSOS

(74) Agente: DE ORTIZ PIERPAOLI, ELBA ROSA – 109

(30) Prioridad/es: 62/477685 – 28/03/2017 – US

(51) Int. Cl 8: A01N 43/ C07D 237/ C07D 403/ C07D 405/

En cumplimiento al Artículo 1 de la Ley N° 2593/05 que modifica el Artículo 23 De publicaciones de la Ley N° 1630/00 de Patentes de Invención, se dispone que a partir de la fecha de la presente orden de publicación, esta solicitud de patente se hace pública y se ordena su publicación por el término de la Ley.

(57) Resumen:

(70/18). Se divulgan compuestos de la Fórmula 1, que incluyen todos los estereoisómeros, N-óxidos y sales de los mismos, composiciones agrícolas que los contienen y su uso como herbicidas en donde R1,R2,L,G y W son como se definen en la invención.

Dirección de Patentes
Farm. Berta Segovia
Directora Técnica de Patentes
DINAPI

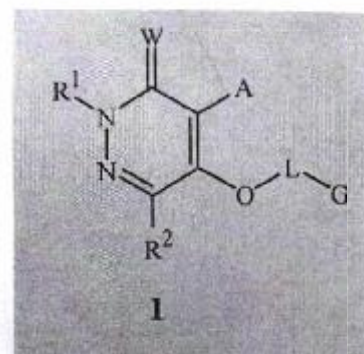

(19)



DIRECCION NACIONAL DE PROPIEDAD INTELECTUAL

REPUBLICA DEL PARAGUAY
Dirección Nacional de Propiedad Intelectual

GOBIERNO NACIONAL

Paraguay de la gente

(11) Nro. Publicación: PY1822014A

(43) Asunción, 12 de Noviembre de 2018.-

Orden de Publicación de SOLICITUD de Patente de INVENCION

(12) DATOS DE LA SOLICITUD

(21) N° de Solicitud: 1822014 (22) Fecha de Solicitud: 03/04/2018

(71) Solicitante: GREGOR ANTON PIECH

Domicilio Solicitante: SONNLEITENWEG 12, 5020 SALZBURG, AUSTRIA

(72) Inventor: GREGOR ANTON PIECH

Domicilio Inventor: SONNLEITENWEG 12, 5020 SALZBURG, AUSTRIA

(54) Título: **RECIPIENTE PARA CONSERVAR DE MANERA HERMÉTICAMENTE ESTANCA PRODUCTOS, EN PARTICULAR ALIMENTOS**

(74) Agente: DE ORTIZ PIERPAOLI, ELBA ROSA – 109

(30) Prioridad/es: 17165039.3 – 05/04/2017 – EP

(51) Int. CI 8: B65D 17/

En cumplimiento al Artículo 1 de la Ley N° 2593/05 que modifica el Artículo 23 De publicaciones de la Ley N° 1630/00 de Patentes de Invención, se dispone que a partir de la fecha de la presente orden de publicación, esta solicitud de patente se hace pública y se ordena su publicación por el término de la Ley.

(57) Resumen:

(81/18). Se describe un recipiente para conservar de manera herméticamente estanca productos líquidos, pastosos y o sólidos, en particular alimentos, que se caracteriza por que la tapa del recipiente está configurada de manera que pueda volver a cerrarse y para ello está prevista una tapa de apertura por rasgado estable de sí misma en gran medida, que por un lado en la operación de apertura no requiere ninguna separación unida a la formación de virutas de una superficie metálica, y por otro lado al volver a cerrarse garantiza la estanqueidad necesaria en cada caso.

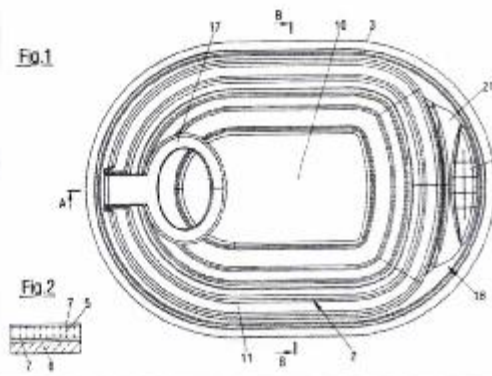

(19)



DIRECCIÓN NACIONAL
**DE PROPIEDAD
INTELECTUAL**

REPÚBLICA DEL PARAGUAY
Dirección Nacional de Propiedad Intelectual

■ GOBIERNO
■ NACIONAL

*Paraguay
de la gente*

(11) Nro. Publicación: **PY1822015A**

(43) **Asunción, 12 de Noviembre de 2018.-**

Orden de Publicación de SOLICITUD de Patente de INVENCION

(12) DATOS DE LA SOLICITUD

(21) N° de Solicitud:	1822015	(22) Fecha de Solicitud:	03/04/2018
(71) Solicitante:	GREGOR ANTON PIECH		
Domicilio Solicitante:	SONNLEITENWEG 12, 5020 SALZBURG, AUSTRIA		
(72) Inventor:	GREGOR ANTON PIECH		
Domicilio Inventor:	SONNLEITENWEG 12, 5020 SALZBURG, AUSTRIA		
(54) Título:	TAPA DE LATA METÁLICA		
(74) Agente:	DE ORTIZ PIERPAOLI, ELBA ROSA – 109		
(30) Prioridad/es:	17165040.1 – 05/04/2017 – EP		

(51) Int. Cl 8: **B65D 17/**

En cumplimiento al Artículo 1 de la Ley N° 2593/05 que modifica el Artículo 23 De publicaciones de la Ley N° 1630/00 de Patentes de Invención, se dispone que a partir de la fecha de la presente orden de publicación, esta solicitud de patente se hace pública y se ordena su publicación por el término de la Ley.

(57) Resumen:

(82/18). Se describe una tapa de lata que puede volverse a cerrar, la cual durante el proceso de apertura no requiere ninguna separación de una superficie metálica que conlleve conformación de virutas, al volverse a cerrar garantiza la correspondiente estanqueidad necesaria, también en el caso de una formación de presión resultante en el correspondiente envase, y con una posibilidad de fabricación particularmente económica dispone de una alta seguridad de funcionamiento.

 Dirección de Patentes
 Farm. Berta Segovia
 Directora Interna de Patentes
 DINAPI

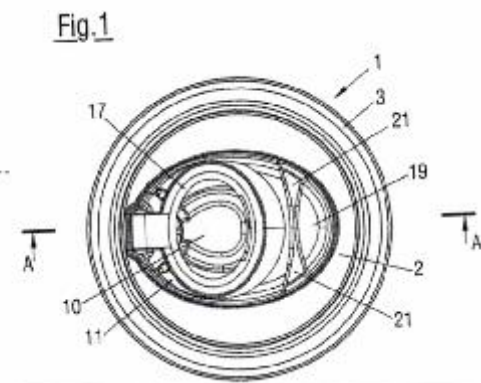

(19)



DIRECCIÓN NACIONAL DE PROPIEDAD INTELECTUAL

REPUBLICA DEL PARAGUAY
Dirección Nacional de Propiedad Intelectual

GOBIERNO NACIONAL

Paraguay de la gente

(11) Nro. Publicación: PY1825563A

(43) Asunción, 4 de Diciembre de 2018.-

Orden de Publicación de SOLICITUD de Patente de Invención.-

(12) DATOS DE LA SOLICITUD

- (21) N° de Solicitud: 1825563 (22) Fecha de Solicitud: 12/04/2018
- (71) Solicitante: BAYER AKTIENGESELLSCHAFT
Domicilio Solicitante: KAISER- WILHELM- ALLEE 1, 51373 LEVERKUSEN, ALEMANIA.
- (72) Inventor: DR. KERSTIN ILG / DR. ANDREAS TURBERG / DR. MATTHEW WEBBER / DR. HANS-GEORG SCHWARZ / ULRICH GÖRGENS / PORTZ, DANIELA, DR. / HEIL, MARKUS, DR. / DR. LAURA HOFFMEISTER
Domicilio Inventor: Neusser Wall 32, 50670 Köln, Alemania. / Sinterstr. 86, 42781 Haan, Alemania. / Jahnstrasse 11c, 40215 Düsseldorf, Alemania. / Auf Dem Beerenkamp 82b, 46282 Dorsten / Fester Str.37, 40882 Ratingen / Oststr. 1, 52391 Vettweiß, DE / Am Weißen Stei 43a. 42799 Leichlingen, de / Urdenbacher Allee19, 40593 Düsseldorf
- (54) Título: IMIDAZOPIRIDINAS MESOIÓNICAS COMO INSECTICIDAS
- (74) Agente: FERNANDEZ DE BRIX, WILFRIDO – 25
- (30) Prioridad/es: 17166261.2 – 12/04/2017 – EP
- (51) Int. Cl 8: A01N 43/ A01P 7/ C07D 417/ C07D 471/

En cumplimiento al Artículo 1 de la Ley N° 2593/05 que modifica el Artículo 23 De publicaciones de la Ley N° 1630/00 de Patentes de Invención, se dispone que a partir de la fecha de la presente orden de publicación, esta solicitud de patente se hace pública y se ordena su publicación por el término de la Ley.

(57) Resumen:

(94/18). Se muestran los compuestos de la fórmula (I), que son útiles en el control de plagas animales, incluidos artrópodos y en particular insectos, arácnidos y nematodos, y en los que los elementos estructurales R1, p, T, G y U tienen los significados dados en la descripción, así como los procedimientos para su preparación y su uso como insecticidas.

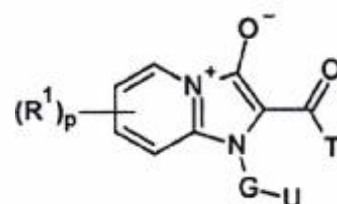

(19)



DIRECCIÓN NACIONAL DE PROPIEDAD INTELECTUAL

REPUBLICA DEL PARAGUAY
Dirección Nacional de Propiedad Intelectual

GOBIERNO NACIONAL

Paraguay de la gente

(11) Nro. Publicación: PY1829572A

(43) Asunción, 15 de Noviembre de 2018.-

Orden de Publicación de SOLICITUD de Patente de INVENCION

(12) DATOS DE LA SOLICITUD

(21) N° de Solicitud: 1829572 (22) Fecha de Solicitud: 24/04/2018

(71) Solicitante: KITE PHARMA, INC.

Domicilio Solicitante: 2225 COLORADO AVENUE, SANTA MÓNICA, CA 90404, U.S.A

(72) Inventor: STUART A. SIEVERS / JED J. W. WILTZIUS

Domicilio Inventor: 2225 COLORADO AVENUE, SANTA MÓNICA, CA 90404, U.S.A / 2225 COLORADO AVENUE, SANTA MÓNICA, CA 90404, U.S.A

(54) Título: DOMINIOS DE UNIÓN A ANTÍGENO HUMANIZADOS Y MÉTODOS DE USO

(74) Agente: DE ORTIZ PIERPAOLI, ELBA ROSA – 109

(30) Prioridad/es: 62/489,258 – 24/04/2017 – US

(51) Int. Cl 8: A61K 35/

En cumplimiento al Artículo 1 de la Ley N° 2593/05 que modifica el Artículo 23 De publicaciones de la Ley N° 1630/00 de Patentes de Invención, se dispone que a partir de la fecha de la presente orden de publicación, esta solicitud de patente se hace pública y se ordena su publicación por el término de la Ley.

(57) Resumen:

(105/18). La invención provee un anticuerpo anti-CD19 humanizado o un fragmento de unión al antígeno de este que comprende una región variable de cadena ligera (VL) y una región variable de cadena pesada (VH) en el que las regiones VL y VL humanizadas derivan del anticuerpo FMC63 clon anti-CD19 de ratón; la región VL humanizada y/o la región VH humanizada comprenden una o más sustituciones de aminoácidos en la región marco. El anticuerpo anti-CD19 humanizado o fragmento de unión al antígeno puede ser parte de un fragmento variable de cadena simple (scFv), un receptor de antígenos quiméricos (CAR) o un receptor de linfocitos T (TCR). Otros aspectos de la invención hacen referencia a células que comprenden el CAR o el TCR y su uso en una terapia de linfocitos T.

[Handwritten signature]

Dirección de Patentes

Farm. Berta Segovia
Directora Interina de Patentes
DINAPI

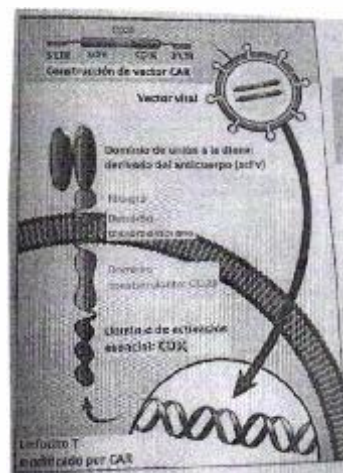

(11) Nro. Publicación: **PY1830693A**(43) **Asunción, 7 de Noviembre de 2018.-**
Orden de Publicación de SOLICITUD de Patente de INVENCION
(12) DATOS DE LA SOLICITUD

(21) N° de Solicitud: **1830693** (22) Fecha de Solicitud: **26/04/2018**

(71) Solicitante: **EDUARDO ALBERTO GRUNDLAND FARACE / FERNANDO REY FARIÁS**

Domicilio Solicitante: **Bulevar Artigas 302/401, Montevideo - Uruguay / Tomás Garibaldi 2258, Montevideo, Uruguay.**

(72) Inventor: **FERNANDO REY FARIÁS**

Domicilio Inventor: **Tomás Garibaldi 2258, Montevideo, Uruguay**

(54) Título: **BLOQUE ENCASTRABLE DE CONSTRUCCIÓN**

(74) Agente: **MERSAN GALLI, HUGO R. – 5**

(30) Prioridad/es: **37212 – 28/04/2017 – UY**

(51) Int. Cl 8: **E04B 2/ E04C 1/**

En cumplimiento al Artículo 1 de la Ley N° 2593/05 que modifica el Artículo 23 De publicaciones de la Ley N° 1630/00 de Patentes de Invención, se dispone que a partir de la fecha de la presente orden de publicación, esta solicitud de patente se hace pública y se ordena su publicación por el término de la Ley.

(57) Resumen:

(115/18). Un bloque de construcción encastrable y con terminación predefinida, que permite la construcción de edificaciones y que presenta elementos que permiten que por su interior pasen cañerías, ductos o hierros, el cual permite realizar construcciones en forma más eficiente, con el consiguiente ahorro de mano de obra y material.

[Handwritten signature]

Dirección de Patentes

Farm. Berta Segovia
Directora Interina de Patentes
DINAPI

